



Ravaglioli

COMPANY WITH
QUALITY SYSTEM
CERTIFIED BY DNV GL
= ISO 9001 =

ПОДЪЕМНИК НОЖНИЧНЫЙ ДЛЯ
ГРУЗОВЫХ АВТОМОБИЛЕЙ 

COMMERCIAL VEHICLE
SCISSORS LIFTS 

ELEVATEURS A CISEAUX POUR
VEHICULES INDUSTRIELS 

RAV

709N

713N

718

725

733

745

755



rustehnika.ru

rustehnika.ru

rustehnika.ru



SINCE 1958



Наилучшее решение для рационального использования пространства в автомастерской:

- экономия пространства при поднятом вверх подъемнике
- ровный пол при полностью опущенном вниз подъемнике.

The best solution for a rational workshop:

- space saving when lift is raised
- obstacle free floor space when lift is fully lowered.

La solution optimale pour le milieu de travail rationnel:

- encombrement mini lorsque le pont est levé.
- le sol est entièrement libre lorsque le pont est en bas.

Самосмазывающиеся подшипники в ножничных соединениях не требуют дополнительного обслуживания.

All pivot points made with self lubricating bushings for long life.

Pivots d'articulation avec bagues autolubrifiantes, ne nécessitant pas d'entretien.

Отсутствие поперечных соединений между платформами (для максимального доступа к рабочей зоне).

No cross rails or torsion bars between lifting platforms (for maximum accessibility in the working area).

Absence de connexions mécaniques entre les chemins de roulement (fonctionnalité maximale dans la zone de travail).



Поверхность платформы - стальная ребристая противоскользящая пластина

Platform surface in ribbed anti-slip steel plate.

Surface des chemins de roulement en tôle ondulée anti-glissement



Во время финальной фазы спуска подается звуковой сигнал.

Audible alarm during the final lowering phase.
Avertisseur sonore dans la phase finale de la descente.

Механическая система стопоров с автоматическим пневматическим освобождением, гарантирует максимальную безопасность во время эксплуатации.

Mechanical locking device with automatic engagement and pneumatic release, ensuring maximum safety when lift is in standing position.

Dispositif de soutien mécanique avec enclenchement automatique et dégagement pneumatique, pour garantir la sécurité totale pendant le stationnement.



Поршни запуска, облегчающие подъем на начальной стадии.

Start-up pistons to minimize stress in the early stage of lifting.

Pistons de démarrage pour un levage optimal au début de la montée.

Гидравлическая синхронизация между платформами независимо от распределения нагрузки при помощи:

- 1) саморегулирующегося устройства
- 2) запатентованного клапана запуска.

Hydraulic synchronisation of the platforms, independently from the load distribution, by means of:

- 1) self-regulating device
- 2) patented start-up valve

Synchronisation hydraulique des mouvements des chemins de roulement indépendante de la répartition de la charge, grâce à:

- 1) un dispositif d'auto-régulation
- 2) une valve de start-up brevetée





RAV709N - 9T - 6.000 мм
RAV713N - 13T - 7.000 мм

RAV709N - идеальная модель для подъема больших фургонов и грузовиков с полной массой до 9 т., представленными многими производителями грузовых автомобилей. Модель RAV713N с грузоподъемностью в 13 т. и длиной платформ равной 7 м. - также позволяет поднимать малые и средние автобусы.

RAV709N is the ideal version to lift big vans and trucks with full load weight of up to 9T, nowadays included in the range of many vehicle manufacturers.

RAV713N, with 13T capacity and 7 meter long platforms, also enables lifting of small and medium sized busses.

Le RAV709N est la version idéale pour l'entretien des gros fourgons et des camions d'un poids allant jusqu'à 9.000 kg à pleine charge, modèles présents aujourd'hui dans la gamme de la plupart des constructeurs.

Le RAV713N avec une capacité de 13 tonnes et des chemins de roulement de 7 mètres permet de soulever également des autobus de petite et moyenne dimensions.

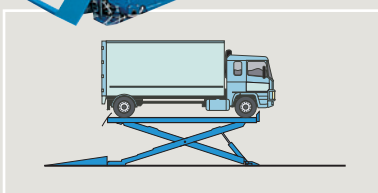

	Мотор Motor Moteurs	Вес Weight Poids
RAV 709N	kW 3,5	5200 kg
RAV 713N		5300 kg

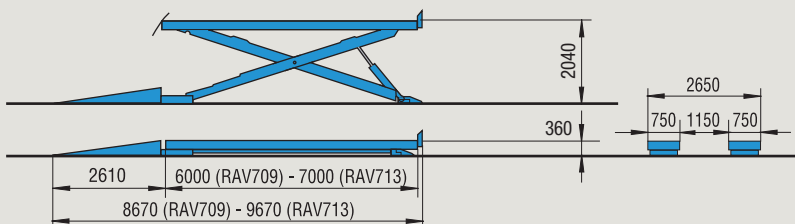

rustehnika.ru

rustehnika.ru

rustehnika.ru

RAV718 - 18T - 8.000 мм
RAV725N - 22,5T - 8.000 мм
RAV725NL - 22,5T - 10.000 мм

Длина платформ и грузоподъемность идеально подходят для подъема автобусов и грузовиков.

The platform length and the capacity of these lifts make them ideal for busses and trucks.

Élévateurs avec longueurs de chemins de roulement et capacités idéales pour le levage d'autobus et autocars.

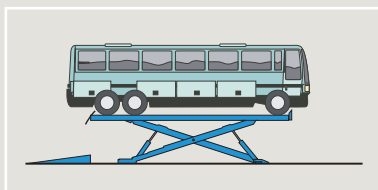

	Мотор Motor Moteurs	Вес Weight Poids
RAV 718		5850 kg
RAV 725N	kW 7,5	5900 kg
RAV 725NL		6200 kg

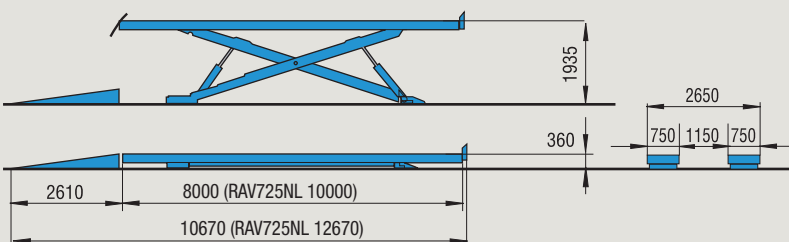

rustehnika.ru

rustehnika.ru

rustehnika.ru



rustehnika.ru



rustehnika.ru

rustehnika.ru



RAV733 - 33T - 9.000 мм

Благодаря большой грузоподъемности, эти модели предназначены для подъема транспортных средств особого назначения, таких как: автоцистерны, автокраны, пожарные автомобили и аэродромные тягачи. На самом деле, грузоподъемность в 33 т. позволяет не только поднимать тяжелые грузы, но и грузы с неравномерным распределением веса.

Because of its big capacity, this lift is to be preferred for particular vehicles such as tank trucks, trucks with crane, fire brigade vehicles and airport tractors. In fact, a capacity of 33T not only enables lifting of heavy loads but also caters for non-favourable load distributions.

La capacité importante de ce pont est particulièrement indiquée pour les véhicules spéciaux, tels les autocars équipés, les camions pour pompiers, ou encore les véhicules d'aéroports. La capacité de levage importante permet également au RAV733 de soulever des véhicules avec répartitions de charges lourdes.

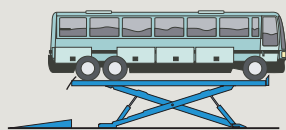

	Мотор Motor Moteurs	Вес Weight Poids
RAV 733	kW 9,2	6300 kg

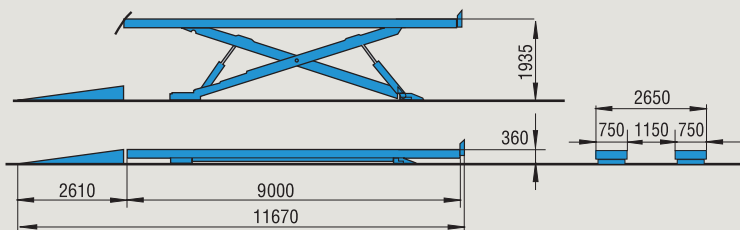

RAV745HD - 45T - 9.000 мм RAV745 - 45T - 13.000 мм

RAV745HD был создан специально для особо тяжелых и высоких нагрузок (HD=Heavy Duty). Благодаря ножничной и лямбда-конструкциям, он обладает большой грузоподъемностью в 45 т. с длиной платформ до 9 метров, таким образом, подходит для транспортных средств с высокой грузоподъемностью с близкорасположенными осями.

RAV745 напротив, идеален для подъема грузовиков с прицепом. Большая грузоподъемность позволяет осуществлять подъем даже грузовиков с полной нагрузкой.

Le RAV745HD a été conçu pour des charges particulièrement élevées (HD=Heavy Duty). Grâce à sa structure composée d'un ciseaux et d'un lambda, ce modèle permet le levage de 45 tonnes, répartis sur seulement 9 mètres de chemins de roulement, c'est-à-dire sur des essieux rapprochés les uns des autres. Le RAV745 est quant à lui indiqué pour les véhicules articulés et des camions-remorques. La capacité importante permet le levage de véhicules à pleine charge.

RAV745HD has been conceived for particularly heavy and difficult loads (HD = heavy duty). Thanks to the structure made by a scissors and a lambda, it offers the great capacity of 45T with a platform length limited to 9 meters, therefore catering for heavy vehicles with axles close to each other. RAV745 is instead the ideal lift for trucks with trailer. The big capacity enables even the lifting of trucks with full load.

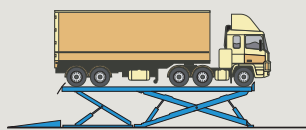

	Моторы Motor Moteurs	Вес Weight Poids
RAV 745 HD	kW 9,2	8450 kg
RAV 745		9950 kg

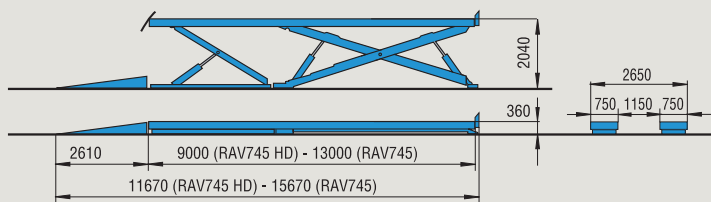



RAV755 - 55T - 13.000 мм

RAV755L - 55T - 16.200 мм

Платформы длиной в 13 или 16,2 метров идеально подходят для грузовиков с прицепом и сочлененных автобусов. Грузоподъемность в 55 т. позволяет поднимать грузовики с полной нагрузкой.

13 or 16,2 meter platforms are ideal to lift trucks with trailer and articulated busses. The capacity of 55T enables the lifting of trucks with full load.

Les chemins de roulement de 13 ou 16,2 mètres permettent le levage optimal des véhicules articulés et des camions-remorques. La capacité de 55 tonnes permet de soulever véhicules à pleine charge.

rustehnika.ru



	Моторы Motor Moteurs	Вес Weight Poids
RAV 755	kW 9,2	12400 kg
RAV 755 L		13500 kg

rustehnika.ru

rustehnika.ru

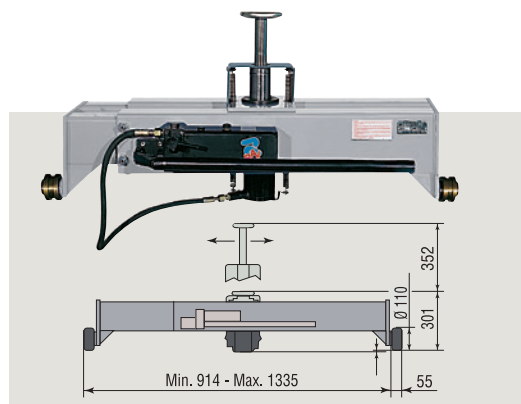
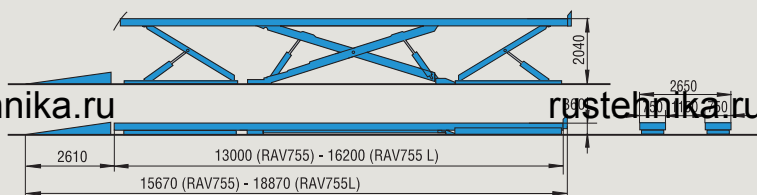

J50 HT / J50 PHT - 5000 кг

Траверса гидравлическая с центральным поршнем

Максимальное давление 250 бар
Пневматическое давление подачи 6 - 10 бар (версии. PHT)
Вес 110 кг.

- Управляется с помощью ручного (HT) или пневмогидравлического насоса (PHT).
- Большая высота подъема.

Central-piston wheel-free jack

Maximum pressure 250 bar
Pneumatic feed pressure 6 - 10 bar (vers. PHT)
Weight 110 Kg

- Operated by means of hand-pump (HT) or air-hydraulic pump (PHT)
- Great lifting height

Traverse à piston central

Pression maximale 250 bars
Pression d'alimentation de l'air 6 - 10 bars (vers. PHT)
Poids 110 kg.

- Actionnement au moyen d'une pompe manuelle (HT) ou d'une pompe pneumo - hydraulique (PHT).
- Grande course de levage.

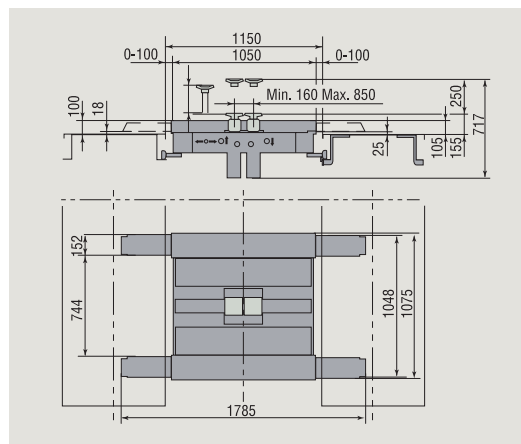

KP702N - 13500 кг

Траверса пневмогидравлическая с двумя поршнями

Traverse hydro-pneumatique à double piston
Twin-piston air-hydraulic wheel-free jack
Traverse hydro-pneumatique à double

Максимальное давление 150 бар
Пневматическое давление подачи 6 ÷ 10 бар. Вес 260 кг

- Управляется при помощи пневмогидравлического насоса.
- Устройство перемещения на эластичных подшипниках.
- Большая опорная плоскость с пневматическими телескопическими лапами.

Maximum pressure 150 bar
Pneumatic feed pressure 6 - 10 bar. Weight 260 kg

- Operated by air-hydraulic pump
- Translation device on elastic rollers
- Large support base with pneumatically - operated telescopic arms

Pression maximale 150 bars
Pression d'alimentation de l'air 6 ÷ 10 bars. Poids 260 kg.

- Actionnement au moyen d'une pompe hydro-pneumatique.
- Dispositif de translation sur rouleaux élastiques.
- Grande base d'appui avec bras télescopiques à actionnement pneumatique.



rustehnika.ru

rustehnika.ru

rustehnika.ru



RAV718P - 18T - 9.000 мм
 RAV725NP - 22,5T - 9.000 мм
 RAV733P - 33T - 9.000 мм

Подъемники с углублениями в платформах для установки:

- поворотных кругов регулировки развал-схождения (S718 PA3)
- гидравлического ЛЮФТ-детектора (S718 PA2)

Подъемник может быть оборудован обоими аксессуарами (S718PA1): поворотные круги располагаются поверх пластин ЛЮФТ-детектора, в один уровень с платформой подъемника. Поворотные круги блокируются при использовании ЛЮФТ-детектора.

Lifts with recess in the platforms to house:

- turning plates for wheel alignment (S718PA3)
- hydraulic play detector (S718PA2)

The lift can also be supplied with both accessories (S718PA1): the turning plates are positioned on top of the play detector plates, at the same level as the platforms. The turning plates are then blocked when the play detector is in use.

Élévateurs fournis avec un emplacement avant pour le logement de:

- plateaux pivotants pour géométrie des roues (S718PA3)
- plaques à jeux hydrauliques (S718PA2)

Le pont peut également être fourni avec les deux accessoires (S718PA1): les plateaux pivotants sont positionnés sur les plaques à jeux au niveau des chemins de roulement. Ils sont ensuite bloqués lors de l'utilisation des plaques à jeux.

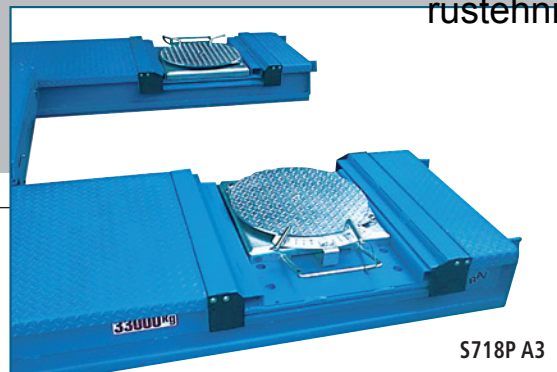

S718P A3

S718PA2 - ЛЮФТ-ДЕТЕКТОР - PLAY DETECTORS

Оборудование оказывает комбинированное чередование поперечного/продольного воздействия на колеса автомобиля, и соответственно на части рулевого управления и подвески, позволяя визуально определить наличие неисправностей.

- Электрогидравлический привод. Направление: диагональ в 45°.
- Поверхность платформы - стальная ребристая противоскользкая пластина
- Максимальная нагрузка на ось: 13,5 т. Максимально развиваемое усилие - 5 т.

The equipment generates a combined alternate transverse/longitudinal stress on the wheels and, therefore, on the organs of the steering wheel and suspensions, allowing a visual check of any defects.

- Electrohydraulic operation. Direction: diagonal at 45°.
- Plate with ribbed surface to prevent wheel slip.
- Max load per axle: 13.5T
Max testing force: 5T

L'équipement produit une sollicitation combinée transversale/longitudinale alternée sur les roues et par conséquent sur les organes de la direction, des suspensions, et permet un contrôle visuel des défauts éventuels.

- Actionnement électro-hydraulique. Direction: diagonale à 45°.
- Plats-formes avec surface bosselée pour empêcher le glissement des roues sur les plates-formes.
- Charge maximale par essieu: 13,5 tonnes. Poussée maximale de 5 tonnes par mouvement de plaques.

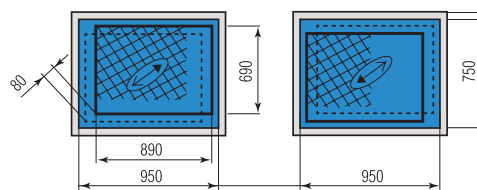

KP702/203S - 13500 кг

Траверса с люфт-детектором
Mobile wheel jack with play detector
 Traverser mobile avec plaques à jeux

Подъемник 700 серии с расстоянием 1,030 мм. между платформами + VARKP702/203SA1

700series lift with 1.030mm between the runways + VARKP702/203SA1

Élévateur série 700 avec 1.030mm entre plateformes + VARKP702/203SA1

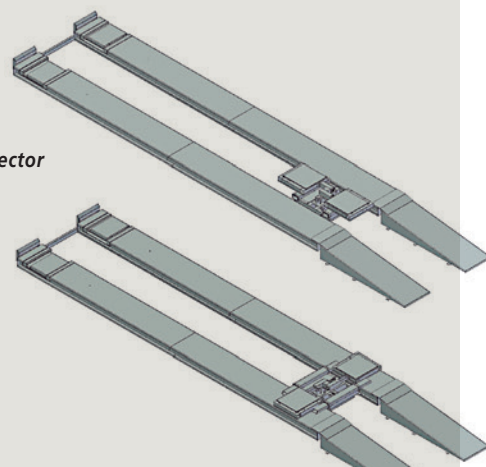

RAV709 DUO
RAV713 DUO
RAV718 DUO
RAV725N DUO
RAV733 DUO



Существует возможность спаренной установки подъемников:

- a) синхронизированно (платформы всегда работают на одинаковой высоте)
- b) индивидуально (платформы работают независимо, на разном уровне)

Данная возможность позволяет поднимать особо длинные транспортные средства, в то время, как при независимой работе - возможно обслуживание обычных транспортных средств, что гарантирует двойной возврат инвестиций в оборудование.

Two lifts can be twinned as follows:

- a) synchronised, therefore with the two lift platforms working at the same height;
- b) in single mode, therefore with the two lifts working independently with platforms at different height.

This solution enables the lifting of particularly long vehicles but also allows, in single mode, to make the lifts work separately to service the more common vehicles, therefore granting double return on the investment.

Il est possible de jumeler 2 ponts afin de les faire fonctionner:

- a) de façon synchronisée, c'est-à-dire avec chemins de roulement toujours à la même hauteur
- b) ou de façon non-synchronisée, permettant ainsi des hauteurs différentes des chemins de roulement

Cette solution, en plus de permettre le levage de véhicules particulièrement longs, préserve la possibilité d'intervenir sur des véhicules aux dimensions moins importantes, ce qui garantit une rentabilité optimale.

ЗАВИСИМО

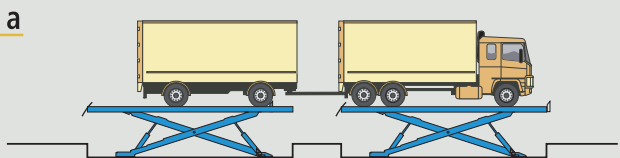

НЕЗАВИСИМО

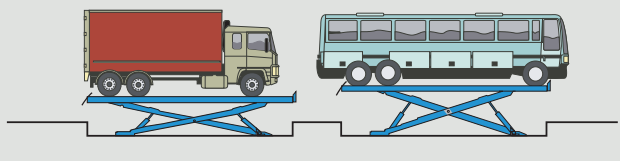

S 720A3



S 720A3:

Удлиненные пандусы для заезда на подъемник автомобилей с очень низким клиренсом.

Extra-long run-up ramps to drive onto the lift with very low profile vehicles.

Rampes d'accès extra-longues, pour l'utilisation de l'élevateur avec des véhicules avec plancher particulièrement bas.

ВСТРАЕВАЕМАЯ ВЕРСИЯ / ЗАГЛУБЛЕННАЯ

Все подъемники 700 серии могут быть изготовлены в заглубленной версии. Такой тип установки гарантирует еще более легкий и быстрый доступ к рабочей зоне, таким образом, позволяя увеличить прибыль и, в то же время, оставлять пространство свободным при полностью опущенном вниз подъемнике.

All 700 series lifts can be supplied for recessed installation. This type of installation grants an even easier and quicker access to the lift, maximising profit and leaving the floor free from obstacles once the lift is lowered.

Tous les ponts élévateurs de la série 700 peuvent être fournis en version encastrée dans le sol. Cette solution permet un accès facile et rapide à la zone de travail, tout en laissant l'atelier libre de tout encombrement et en maximisant la rentabilité.



	Грузопод-ть Capacity Capacité	Моторы Motor Moteurs	Вес Weight Poids	H	I	L
	kg	kW	kg	mm	mm	mm
RAV 709 I	9000	3,5	5000	1935	1595	100
RAV 713 I	13000		5100			550
RAV 718 I	18000		5650			
RAV 725 NI	22500	7,5	5700	2040	1680	1050
RAV 725 NLI	22500		6000			2010
RAV 733 I	33000	9,2	6100	2040	1680	1550
RAV 745 NPI	45000		8250			50
RAV 745 I			9750			1450
RAV 755 I	55000		12200			50
RAV 755 IL			13300			



rustehnika.ru

rustehnika.ru

rustehnika.ru

Заглубленные версии
Recessed version
Versions a encastrement

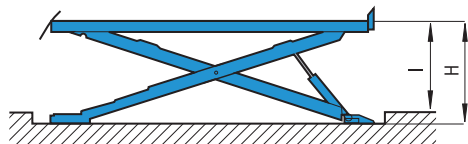

Стандартная установка блока управления
Standard position of power unit
Position standard de l'unité de controle

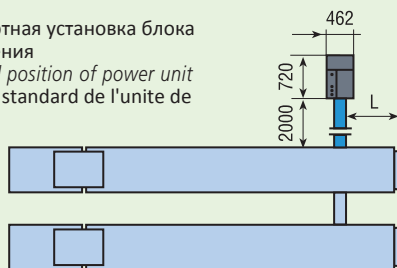

Ravaglioli



Ravaglioli S.p.A.
via 1° maggio 3
Fraz. Pontecchio M.
40037 Sasso Marconi (Bo) - Italia
Tel. +39 - 051-6781511
Fax +39 - 051-846349
rav@ravaglioli.com
www.ravaglioli.com

RAV France
4, Rue Longue Raie
ZAC de la Tremblaie
91220 Le Plessis Pâté
Tel. 01.60.86.88.16
Fax 01.60.86.82.04
rav@ravfrance.fr

Ravaglioli Deutschland
Kirchenpoint 22
85354 Freising
Tel. 08165-646956
Fax 08165-646958
info@ravaglioli.de

RAV Equipment UK LTD
Prince Albert House
20 King Street
Maidenhead, SL6 1DT
Tel. +39 - 051-6781522
rav@ravaglioli.com

RAV en Belgique
Nederlandstalig
Tel. 0498-162016
Fax 016-781025
Zone Francophone
Tel. 0498-163016
Fax 078 055030

RAV Equipos España
Avenida Europa 17
Pol. Ind. de Constanti
Tarragona 43120
Tel. 977 524525
Fax 977 524532
ravequipos@ravaglioli.e.telefonica.net

DRD19F (3)

Технические характеристики и комплектность оборудования, представленного в данном каталоге может изменяться. Все представленные фотографии являются демонстративными.

Technical data and composition presented in this catalogue may vary. Pictures reproduced are only indicative.
Les caractéristiques et les compositions présentées dans ce prospectus peuvent varier. Les photographies reproduites n'ont qu'une valeur indicative.

rustehnika.ru

rustehnika.ru

rustehnika.ru

