

RUSTEHNKA

RUSTEHNKA

RUSTEHNKA



MA STAR triple safety ★★★★★

Этот пятизвездочный подъемник соответствует своему имени.

- ★ Устойчивая и надежная конструкция
- ★ Безопасность в эксплуатации
- ★ Простое обслуживание
- ★ Простота запуска в эксплуатацию
- ★ Интуитивное управление

made by MAHA



RUSTEHNKA

RUSTEHNKA

RUSTEHNKA

★ Устойчивая и надежная конструкция (технология оригами)

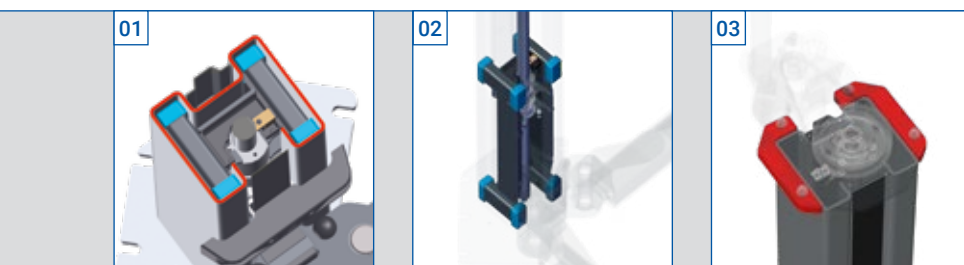

01
Высочайшая точность H-образного профиля стоек обеспечена технологиями промышленной обработки (оригами-технология, без сварки) – патент заявлен.

02
Оптимальное распределение нагрузки за счет движущихся по направляющей в H-образном профиле, практически неизнашиваемых ползунков (по 8 единиц на каждую стойку с 24 поверхностями соприкосновения).

03
Высокую жесткость и сопротивление на скручивание стоек обеспечивают приваренные в верхней части фланцы.

★ Безопасность в эксплуатации (тройная безопасность)



04
Надежная пара ходовой винт-гайка с самотормозящей резьбой и гарантией 5 лет*.

05
Уникальное, запатентованное устройство обнаружения разрушения ходовой гайки "Giraffe".

06
Тройная безопасность за счет моторного тормоза. Движение по инерции исключается.

★ Простота обслуживания (quick 'n' easy)

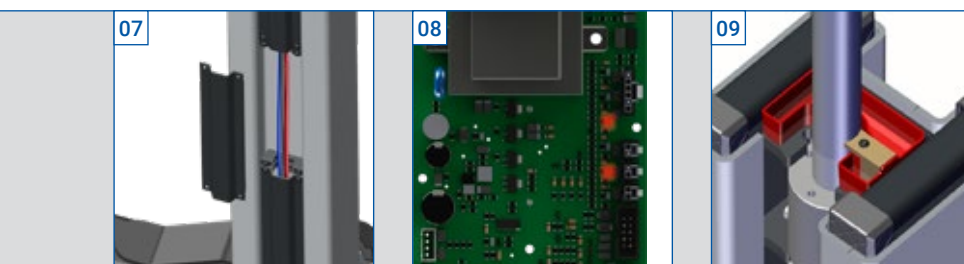

07
Удобство техобслуживания за счет доступности кабель-канала, размещенного снаружи в H-образном профиле.

08
Простота оптической диагностики неисправности с помощью светодиодов, расположенных на панели.

09
Простота смазки ходового винта путем наполнения емкости маслом.

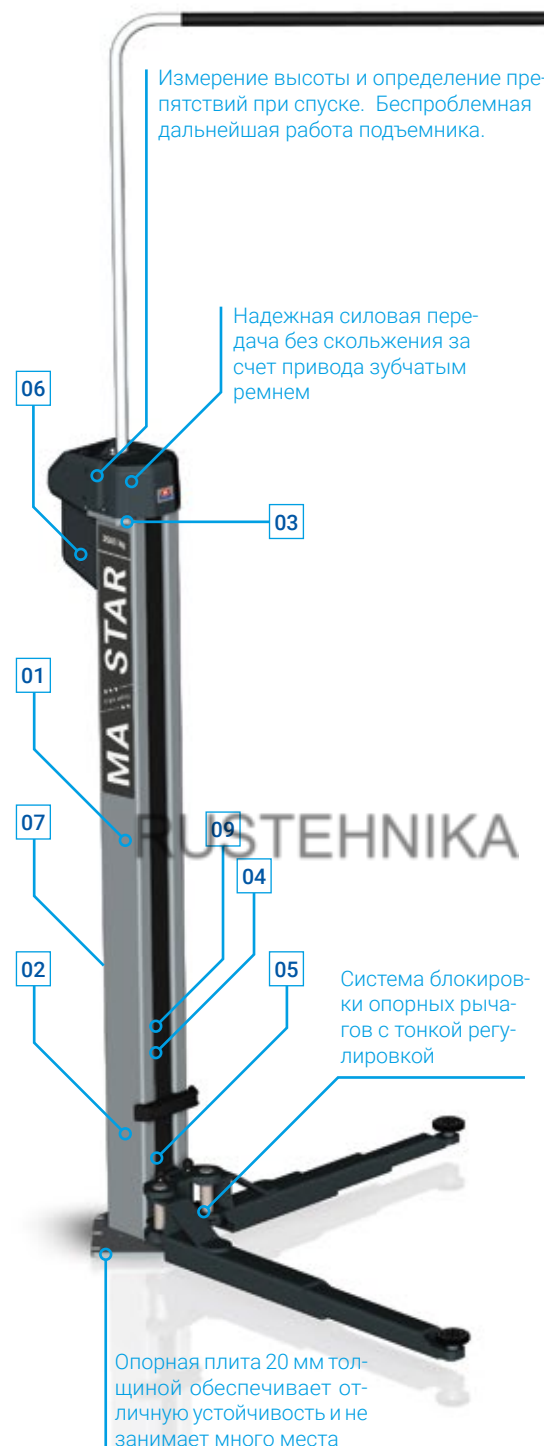

★ Простота запуска в эксплуатацию (plug 'n' play)

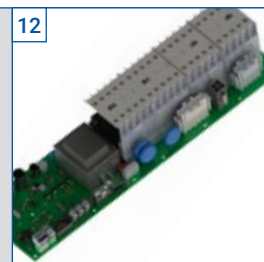
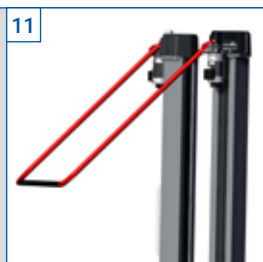

MA STAR = Plug 'n' Play. Все соединения с разъемами, включая индикатор чередования фаз (отсутствие необходимости в электротехническом персонале).

За счет запатентованного откидного кабельного канала значительно упрощается монтаж и сокращается время установки. Не нужны высокие леса или лестницы.

Все датчики и опции (второй пульт управления, световой барьер), требующие электропитания, могут быть подключены к разъемам платы управления (plug 'n' play).

★ Интуитивное управление (с помощью светодиодных сигнальных индикаторов)



Достигнута верхняя конечная позиция или сработал световой барьер. Возможен только спуск. Синий цветовой сигнал клавиши спуска.

Достигнута нижняя конечная позиция или совершен наезд на препятствие. Возможен только подъем. Синий цветовой сигнал клавиши подъема.

Неисправность датчика. Красный мигающий сигнал.

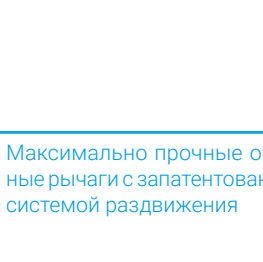

Максимально прочные опорные рычаги с запатентованной системой раздвижения



MA STAR – Video

дополнительные преимущества (отсутствие гидравлического масла и утечек)



Увеличенный угол открывания дверей для комфортного выхода из автомобиля за счет стоек, развернутых на 45° (тип "А").



Максимальная безопасность благодаря арочному зубчатому с малым шагом стопорному механизму блокировки опорных рычагов с зацеплением по всей длине рычажного сектора.



Опорные рычаги разворачиваются непосредственно над полом, что обеспечивает очень малую высоту опорных дисков.



Диапазон поднимаемых транспортных средств — от мини-автомобилей до автофургонов (например, SMART fortwo и VW T6 long)



Измерение высоты с использованием бесконтактного излучающего индуктивного датчика приближения.



Дополнительная панель управления на второй стойке позволяет сократить путь перемещения вокруг подъемника.



Энергоблок для панели управления:
2 разъема для подключения электропитания 220 В
1 штуцер сжатого воздуха



Держатель для удлинителей опорных площадок.



Держатель пневмоинструмента с отсеком для хранения удлинителей опорных площадок.



Держатель для документов для практичного размещения инструкций по эксплуатации, рабочих заданий и т. п.



Магнитный лоток для гаек крепления колес.



Специальные адаптеры и опоры — разработаны для безопасного применения с разными моделями автомобилей.



Удлинители опорных площадок в четырех размерах 50/100/150/200 мм.



Шаблон для сверления отверстий для безошибочного монтажа.



Комплект анкеров с химическим картриджем (единая длина анкера для любых типов полов)

Список иллюстраций:
Название: © evannovostro – Adobe Stock

BR364501-ru 01 · Возможны технические изменения! На изображениях также представлены опции, не входящие в стандартный объем поставки.



MA STAR triple safety

VP 451186 / VP 451187

Двухстоечный электромеханический подъемник грузоподъемностью до 5500 кг

ОПИСАНИЕ:

- Грузоподъемность 5500 кг
- Тройная система безопасности
- Надежная пара ходовой винт-гайка с самотормозящей резьбой и гарантией 5 лет¹
- Симметричные стойки обеспечивают меньшую габаритную ширину
- Угол поворота коротких опорных рычагов 100°
- Различные варианты монтажной ширины
- Цвет покрытия RAL 7040 серое окно(стойки), RAL 7016 антрацитово-серый (опорные рычаги)

¹) Обратите внимание на дополненные гарантийные условия, указанные в инструкции по эксплуатации.

ОБЪЕМ ПОСТАВКИ:

- 2 симметричные стойки с корпусом блока управления на стойке управления
- 4 симметричных опорных рычага (двойных телескопических)
- 4 опорных диска
- Кабель-канал для верхней прокладки коммуникаций между стойками
- Масло для смазки ходового винта (0.5 л)
- Инструкция по эксплуатации и журнал учета технических проверок
- Упаковка

АКСЕССУАРЫ

VZ 990488	Энергоблок: 1 штуцер для сжатого воздуха, 2 розетки 220 В
VZ 971612	Дополнительная панель управления на второй стойке
VZ 990489	Энергоблок на второй стойке
VZ 990501	Энергоблок на второй стойке: 1 штуцер для сжатого воздуха, 2 розетки 220 В
VZ 990504	Энергоблок на второй стойке: 1 штуцер для сжатого воздуха, 1 розетка 220 ВЕ; только в комплекте с VZ 990505 Предупреждающий звуковой сигнал
VZ 990505	Предупреждающий звуковой сигнал как защита от заземления (CE Stop)
VZ 971591	Держатель для ударного гайковерта
VZ 971592	Держатель для документов
VZ 971593	Держатель для удлинителей(1 шт), на стойке
VZ 971224	Держатель для удлинителей (2 шт), на стене
VZ 990493	Светодиодная подсветка, plug-in
VZ 971104	Световой барьер для предотвращения контакта автомобиля с потолком
VZ 971539	Лоток магнитный для мелких деталей MAHA (2 шт)
VZ 971460	Телескопические рычаги на роликовых опорах
VZ 971220	Удлинитель 50 мм (2 шт)
VZ 971221	Удлинитель 100 мм (2 шт)
VZ 971222	Удлинитель 150 мм (2 шт)
VZ 971223	Удлинитель 200 мм (2 шт)
VZ 971573	Удлинитель 300 мм(2 pcs)
VZ 975050	Адаптер для рамных автомобилей
VZ 971111	Крепежный ремень для защиты от опрокидывания при демонтаже тяжелых агрегатов (2 шт)
VZ 971226	Призматическая опора для MB Sprinter/VW Crafter (2 шт)
VZ 975601	Адаптер для MB Sprinter/VW Crafter (2 шт)
VZ 971461	Опорная вилка для колеса, г/п 1000 кг каждая(4 шт)

АКСЕССУАРЫ

VZ 990490 Соединительный разъем для укладки проводов в пол

ТЕХНИЧЕСКИЕ ХАРАКТЕРИСТИКИ

Грузоподъемность CE	5500 кг
Угол поворота опорных рычагов	100°
Время подъема (в зависимости от нагрузки) около	40 с
Время спуска (в зависимости от нагрузки) около	40 с
Мощность электроприводов	2x 4.0 кВт
Напряжение питания	3/N/PE 400 В 50 Гц
Защита по току	C32 A
Вес нетто	1320 кг
Габариты упаковки (Д x Ш x В) (2 шт)	3185 x 800 x 1000 мм
Требуемое качество бетона	M 400
Требуемая толщина бетонной плиты без чистового слоя (плитка, стяжка)	180 мм

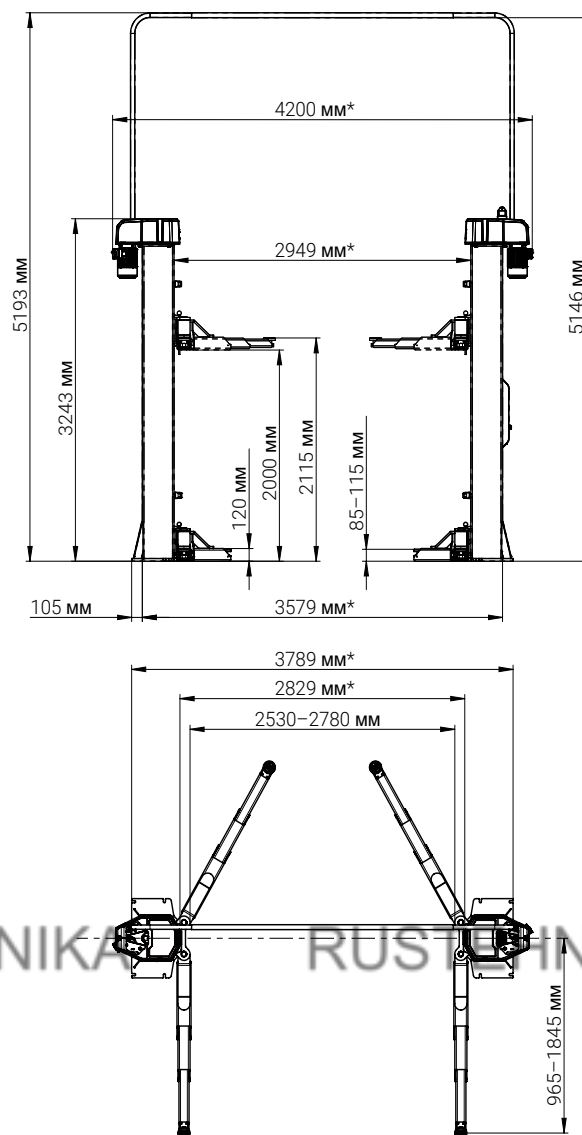

* Указанные размеры относятся к рекомендуемой ширине проезда 2630 мм