

FLEX

ELEKTROWERKZEUGE

DD 2G 10.8-EC

PD 2G 10.8-EC

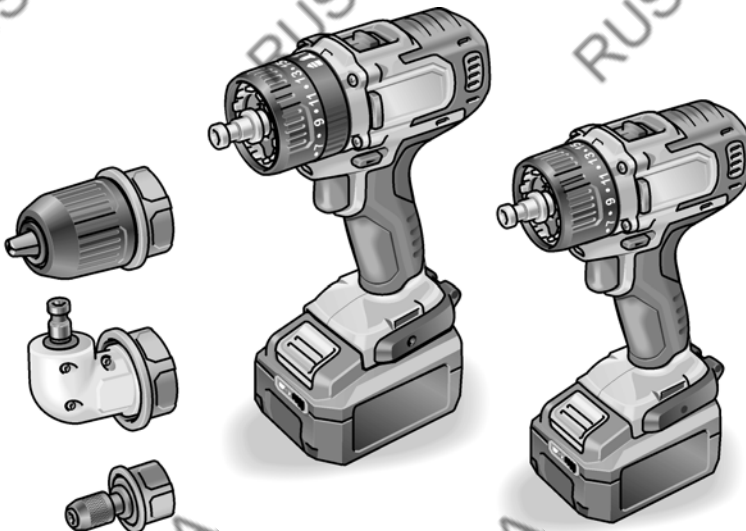

de	Originalbetriebsanleitung	3
en	Original operating instructions	15
fr	Notice d'instructions d'origine	27
it	Istruzioni per l'uso originali	39
es	Instrucciones de funcionamiento originales	52
pt	Instruções de serviço originais	66
nl	Originele gebruiksaanwijzing	79
da	Originale driftsvejledning	91
no	Originale driftsanvisningen	103
sv	Originalbruksanvisning	115
fi	Alkuperäinen käyttöohjekirja	127
el	Αυθεντικές οδηγίες χειρισμού	139
tr	Orijinal işletme kılavuzu	153
pl	Instrukcja oryginalna	165
hu	Eredeti üzemeltetési útmutató	179
cs	Originální návod k obsluze	192
sk	Originálny návod na obsluhu	204
hr	Originalna uputa za rad	216
sl	Izvirno navodilo za obratovanje	228
ro	Instrucțiuni de funcționare originale	240
bg	Оригинално упътване за експлоатация	252
ru	Оригинальная инструкция по эксплуатации	266
et	Originaalkasutusjuhend	280
lt	Originali naudojimo instrukcija	292
lv	Lietošanas pamācības oriģināls	304
ar	تعليمات الاستخدام	327

Inhalt

Verwendete Symbole	3
Symbole am Gerät	3
Zu Ihrer Sicherheit	3
Geräusch und Vibration	5
Technische Daten	6
Auf einen Blick	7
Gebrauchsanweisung	8
Wartung und Pflege	13
Transport	14
CE-Konformität	14
Entsorgungshinweise	14
Haftungsausschluss	14



*Akku nicht ins Feuer werfen.
Es besteht Explosionsgefahr.*



*Gerät ist nur zur Verwendung in
Räumen geeignet. Gerät nicht
dem Regen aussetzen.
Elektrowerkzeug und Akkus in
trockenen Räumen lagern.*



*Entsorgungshinweise
(siehe Seite 14)!*

Verwendete Symbole

WARNUNG!

Bezeichnet eine unmittelbar drohende Gefahr. Bei Nichtbeachten des Hinweises drohen Tod oder schwerste Verletzungen.

VORSICHT!

Bezeichnet eine möglicherweise gefährliche Situation. Bei Nichtbeachten des Hinweises drohen Verletzungen oder Sachschäden.

HINWEIS

Bezeichnet Anwendungstips und wichtige Informationen.

Symbole am Gerät



*Vor Inbetriebnahme
Bedienungsanleitung lesen!*



Augenschutz tragen!



*Kurzschlussfester
Sicherheitstransformator*



*Schützen Sie den Akku vor Hitze,
z. B. auch vor dauernder Sonneneinstrahlung, und Feuer.
Es besteht Explosionsgefahr.*

Zu Ihrer Sicherheit

WARNUNG!

*Lesen Sie alle mit dem Elektrowerkzeug
gelieferten Sicherheitshinweise, Anweisungen,
Abbildungen und Spezifikationen.*

*Versäumnisse bei der Einhaltung der
Sicherheitshinweise und Anweisungen
können elektrischen Schlag, Brand und/oder
schwere Verletzungen zur Folge haben.*

***Bewahren Sie alle Sicherheitshinweise und
Anweisungen für die Zukunft auf.***

*Vor Gebrauch des Elektrowerkzeuges lesen
und danach handeln:*

- die vorliegende Bedienungsanleitung,
- die „Allgemeinen Sicherheitshinweise“ zum Umgang mit Elektrowerkzeugen im beigelegten Heft (Schriften-Nr.: 315.915),
- die für den Einsatzort geltenden Regeln und Vorschriften zur Unfallverhütung.

Dieses Elektrowerkzeug ist nach dem Stand der Technik und den anerkannten sicherheitstechnischen Regeln gebaut.

Dennoch können bei seinem Gebrauch Gefahren für Leib und Leben des Benutzers oder Dritter bzw. Schäden an der Maschine oder an anderen Sachwerten entstehen.

Das Elektrowerkzeug ist nur zu benutzen

- für die bestimmungsgemäße Verwendung,
- in sicherheitstechnisch einwandfreiem Zustand.

Die Sicherheit beeinträchtigende Störungen sind umgehend zu beseitigen.

Bestimmungsgemäße Verwendung

Der Akku-Bohrschrauber DD 2G 10.8-EC ist bestimmt

- für den gewerblichen Einsatz in Industrie und Handwerk,
- zum Eindrehen und Lösen von Schrauben,
- zum Bohren in Holz, Metall, Keramik und Kunststoff.

Der Akku-Schlagbohrschrauber

PD 2G 10.8-EC ist bestimmt

- für den gewerblichen Einsatz in Industrie und Handwerk,
- zum Eindrehen und Lösen von Schrauben,
- zum Bohren in Holz, Metall, Keramik und Kunststoff,
- zum Schlagbohren in Ziegel, Mauerwerk und Gestein.

Sicherheitshinweise für Bohrmaschinen und Schrauber

- **Halten Sie das Gerät an den isolierten Griffflächen, wenn Sie Arbeiten ausführen, bei denen das Einsatzwerkzeug oder die Schraube verborgene Stromleitungen oder das eigene Netzkabel treffen kann.** Der Kontakt der Schraube mit einer spannungsführenden Leitung kann auch metallene Geräteteile unter Spannung setzen und zu einem elektrischen Schlag führen.
- **Benutzen Sie Zusatzgriffe, wenn diese mit dem Elektrowerkzeug mitgeliefert werden.** Der Verlust der Kontrolle kann zu Verletzungen führen.
- **Verwenden Sie geeignete Suchgeräte, um verborgene Versorgungsleitungen aufzuspüren, oder ziehen Sie die örtliche Versorgungsgesellschaft hinzu.** Kontakt mit Elektroleitungen kann zu Feuer und elektrischem Schlag führen. Beschädigung einer Gasleitung kann zur Explosion führen. Eindringen in eine Wasserleitung verursacht Sachbeschädigung.
- **Schalten Sie das Elektrowerkzeug sofort aus, wenn das Einsatzwerkzeug blockiert.** Seien Sie auf hohe Reaktionsmomente gefasst, die einen Rückschlag verursachen.

Das Einsatzwerkzeug blockiert, wenn:

- das Elektrowerkzeug überlastet wird oder
- es im zu bearbeitenden Werkstück verkantet.

- **Halten Sie das Elektrowerkzeug gut fest.** Beim Festziehen und Lösen von Schrauben können kurzfristig hohe Reaktionsmomente auftreten.
- **Sichern Sie das Werkstück.** Ein mit Spannvorrichtungen oder Schraubstock festgehaltenes Werkstück ist sicherer gehalten als mit Ihrer Hand.
- **Warten Sie, bis das Elektrowerkzeug zum Stillstand gekommen ist, bevor Sie es ablegen.** Das Einsatzwerkzeug kann sich verhaken und zum Verlust der Kontrolle über das Elektrowerkzeug führen.
- **Verwenden Sie nur Original-Akkus mit der auf dem Typenschild Ihres Elektrowerkzeugs angegebenen Spannung.** Bei Gebrauch anderer Akkus, z.B. Nachahmungen, aufgearbeiteter Akkus oder Fremdfabrikaten, besteht die Gefahr von Verletzungen sowie Sachschäden durch explodierende Akkus.

Zusätzlicher Sicherheitshinweis für Schlagbohrschrauber (PD ...)

- **Tragen Sie Gehörschutz beim Schlagbohren.** Die Einwirkung von Lärm kann Hörverlust bewirken.

Sicherheitshinweise zum Umgang mit Akkus

- **Öffnen Sie den Akku nicht.** Es besteht die Gefahr eines Kurzschlusses.
- **Schützen Sie den Akku vor Hitze, z. B. auch vor dauernder Sonneneinstrahlung, Feuer, Wasser und Feuchtigkeit.** Es besteht Explosionsgefahr.
- **Bei Beschädigung und unsachgemäßem Gebrauch des Akkus können Dämpfe austreten.** Führen Sie Frischluft zu und suchen Sie bei Beschwerden einen Arzt auf. Die Dämpfe können die Atemwege reizen.
- **Bei falscher Anwendung kann Flüssigkeit aus dem Akku austreten.** Vermeiden Sie den Kontakt damit. Bei zufälligem Kontakt mit Wasser abspülen. Wenn die Flüssigkeit in die Augen kommt, nehmen Sie

zusätzlich ärztliche Hilfe in Anspruch.

Austretende Akkuflüssigkeit kann zu Hautreizungen oder Verbrennungen führen.

- **Laden Sie die Akkus nur mit Ladegeräten auf, die vom Hersteller empfohlen werden.** Durch ein Ladegerät, das für eine bestimmte Art von Akkus geeignet ist, besteht Brandgefahr, wenn es mit anderen Akkus verwendet wird.
- **Durch spitze Gegenstände wie z.B. Nagel oder Schraubenzieher oder durch äußere Kräfteinwirkung kann der Akku beschädigt werden.** Es kann zu einem internen Kurzschluss kommen und der Akku brennen, rauchen, explodieren oder überhitzen.

Ladegerät

- **Überprüfen Sie immer, ob die Netzspannung der auf dem Typenschild des Ladegeräts angegebenen Spannung entspricht.**
- **Der Anschlussstecker des Ladegerätes muss in die Steckdose passen. Der Stecker darf in keiner Weise verändert werden. Verwenden Sie keine Adapterstecker gemeinsam mit schutzgeerdeten Elektrowerkzeugen.** Unveränderte Stecker und passende Steckdosen verringern das Risiko eines elektrischen Schlags.
- **Setzen Sie das Ladegerät nur in trockenen Räumen ein und vermeiden Sie den Kontakt mit Nässe und Regen.** Das Eindringen von Wasser in das Ladegerät erhöht das Risiko eines elektrischen Schlags.
- **Benutzen Sie niemals das Ladegerät, wenn Kabel, Stecker oder das Gerät selbst durch äußerliche Einwirkungen beschädigt sind.** Bringen Sie das Ladegerät zur nächsten Fachwerkstatt.
- **Öffnen Sie auf keinen Fall das Ladegerät.** Bringen Sie es im Fall einer Störung in eine Fachwerkstatt.
- **Legen Sie keine Gegenstände auf das Ladegerät und stellen Sie es nicht auf weichen Oberflächen ab.** Es besteht Brandgefahr.

Spezielle Sicherheitshinweise

- Vor allen Arbeiten am Elektrowerkzeug Drehrichtungsvorwahl-Schalter (2) in Mittelstellung stellen.

- Drehrichtungsvorwahl-Schalter (2) bzw. Drehmomenteneinstellung (5) nur bei stillstehendem Werkzeug betätigen.
- Zur Kennzeichnung des Elektrowerkzeugs nur Klebschilder verwenden. Keine Löcher in das Gehäuse bohren.

Geräusch und Vibration** HINWEIS**

Die Geräusch- und Schwingungswerte wurden entsprechend EN 60745 ermittelt. Die Werte finden Sie in der Tabelle „Technische Daten“.

 VORSICHT!

Die angegebenen Messwerte gelten für neue Geräte. Im täglichen Einsatz verändern sich Geräusch- und Schwingungswerte.

 HINWEIS

Der in diesen Anweisungen angegebene Schwingungspegel ist entsprechend einem in EN 60745 genormten Messverfahren gemessen worden und kann für den Vergleich von Elektrowerkzeugen miteinander verwendet werden. Er eignet sich auch für eine vorläufige Einschätzung der Schwingungsbelastung. Der angegebene Schwingungspegel repräsentiert die hauptsächlichsten Anwendungen des Elektrowerkzeugs. Wenn allerdings das Elektrowerkzeug für andere Anwendungen, mit abweichenden Einsatzwerkzeugen oder ungenügender Wartung eingesetzt wird, kann der Schwingungspegel abweichen. Dies kann die Schwingungsbelastung über den gesamten Arbeitszeitraum deutlich erhöhen. Für eine genaue Abschätzung der Schwingungsbelastung sollten auch die Zeiten berücksichtigt werden, in denen das Gerät abgeschaltet ist oder zwar läuft, aber nicht tatsächlich im Einsatz ist. Dies kann die Schwingungsbelastung über den gesamten Arbeitszeitraum deutlich reduzieren. Legen Sie zusätzliche Sicherheitsmaßnahmen zum Schutz des Bedieners vor der Wirkung von Schwingungen fest wie zum Beispiel: Wartung von Elektrowerkzeug und Einsatzwerkzeugen, Warmhalten der Hände, Organisation der Arbeitsabläufe.

 VORSICHT!

Bei einem Schalldruck über 85 dB(A) Gehörschutz tragen.

Technische Daten

Gerät		DD 2G 10.8-EC	PD 2G 10.8-EC
Typ		Bohrschrauber	Schlagbohrschrauber
Akku		AP 10.8/2,5 AP 10.8/4,0 AP 10.8/6,0	
Ladezeit (je nach Ladezustand)			
– AP 10.8/2,5	min	0–40	
– AP 10.8/4,0	min	0–55	
– AP 10.8/6,0	min	0–85	
Drehmoment, maximal			
– weicher Schraubfall	Nm	32	32
– harter Schraubfall	Nm	58	58
Drehmomentstufen		20	24
Leerlaufdrehzahl			
– Stufe 1	min ⁻¹	0...450	0...450
– Stufe 2	min ⁻¹	0...1700	0...1700
Schlagzahl			
– Stufe 1	min ⁻¹	–	0...5850
– Stufe 2	min ⁻¹		0...22100
Bohrfutter	mm	1,5–13	
Max. Bohrdurchmesser			
– in Holz	mm	25	25
– in Stahl	mm	13	13
– im Mauerwerk	mm	–	13
Gewicht entsprechend „EPTA-procedure 01/2003“ (ohne Akku)	kg	1,12	1,23
Gewicht Akku 2,5 Ah	kg	0,26	
4,0 Ah	kg	0,42	
6,0 Ah	kg	0,43	
A-bewerteter Schalldruckpegel		* Schlagbohren in Beton	
Schalldruckpegel L _{pA}	dB(A)	71	71 / 90*
Schallleistungspegel L _{WA}	dB(A)	82	82 / 101*
Unsicherheit K	db	3,0	
Schwingungsgesamtwerte (Vektorsumme dreier Richtungen)			
Schwingungsemissionswert a _h beim			
– Bohren in Metall	m/s ²	<2,5	<2,5
– Schlagbohren in Beton	m/s ²	–	10,8
– Schrauben	m/s ²	<2,5	<2,5
Unsicherheit K	m/s ²	1,5	

Auf einen Blick

In dieser Anleitung werden verschiedene Elektrowerkzeuge beschrieben. Die Darstellung kann im Detail vom erworbenen Elektrowerkzeug abweichen.

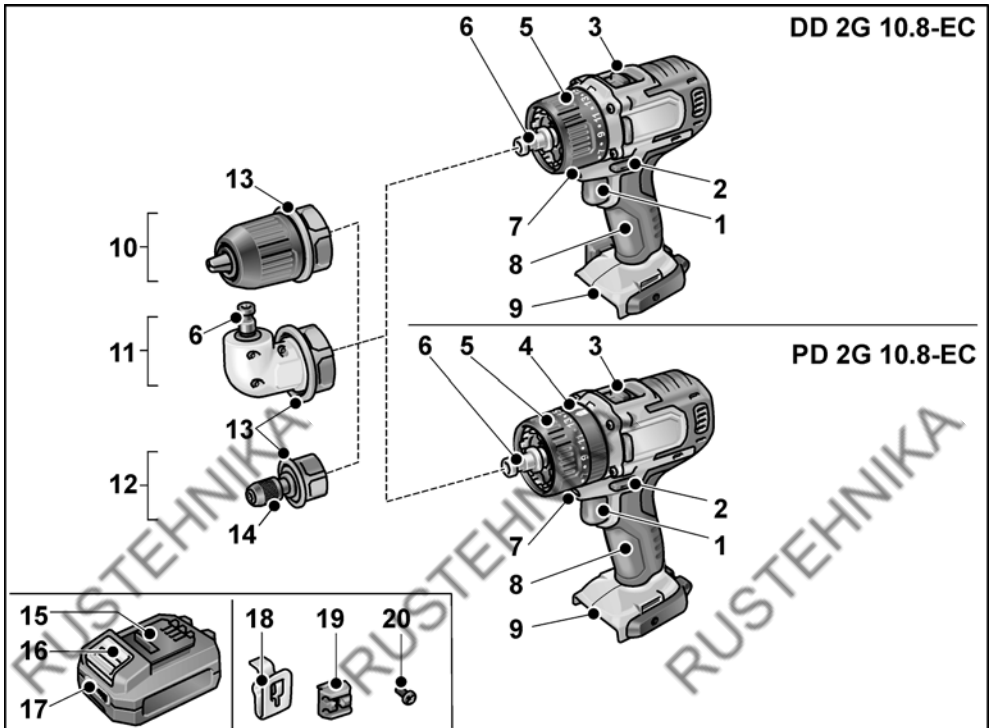

- | | | | |
|----|---|----|---|
| 1 | Schalter
Zum Ein- und Ausschalten sowie zum Hochfahren bis zur maximalen Drehzahl | 13 | Entriegelungsring |
| 2 | Drehrichtungsvorwahl-Schalter | 14 | Werkzeugarretierung |
| 3 | Geschwindigkeits-Wahlschalter | 15 | Li-Ion-Akku (2,5 Ah/4,0 Ah/6,0 Ah) |
| 4 | Drehring für Betriebsart (nur PD ...) | 16 | Entriegelungstaste für Akku |
| 5 | Drehring für Drehmomenteinstellung | 17 | Akkuzustands-Anzeige |
| 6 | Werkzeugaufnahme | 18 | Gürtelklammer |
| 7 | Arbeitsplatzbeleuchtung | 19 | Bit-Halter |
| 8 | Handgriff | 20 | Befestigungsschraube |
| 9 | Einschubschacht für Akku | | |
| 10 | Wechselbohrfutter BF 10.8-EC | | |
| 11 | Winkelvorsatz WV 10.8-EC | | |
| 12 | Bihaltervorsatz BV 10.8-EC | | |

Gebrauchsanweisung

Vor der Inbetriebnahme

- Elektrowerkzeug und Zubehör auspacken und auf Vollständigkeit der Lieferung und Transportschäden kontrollieren.
- Gürtelklammer bzw. Bit-Halter mit beiliegender Schraube befestigen.

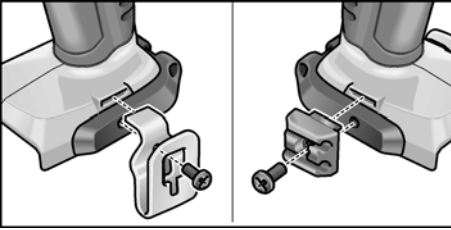

i HINWEIS

Die Akkus sind bei Lieferung nicht vollständig geladen. Vor dem ersten Betrieb die Akkus vollständig laden. Siehe dazu „Ladegerät/Ladevorgang“.

Wechselbohrfutter BF 10.8-EC

! VORSICHT!

Vor allen Arbeiten am Elektrowerkzeug Drehrichtungsvorwahl-Schalter (2) in Mittelstellung stellen.

Montieren

- Entriegelungsring nach vorn ziehen (1.) und Wechselbohrfutter bis zum Anschlag auf die Werkzeugaufnahme drücken (2.).
- Entriegelungsring loslassen. Einrastung des Bohrftutters kontrollieren.

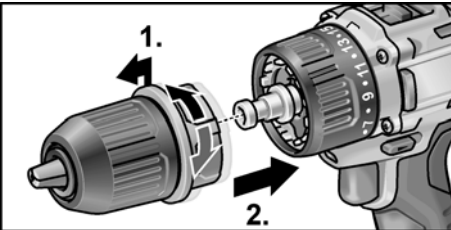

Demontieren

- Entriegelungsring nach vorn ziehen und Bohrfutter abnehmen.

Einsetzen der Werkzeuge

Im Bohrfutter werden Bohrer mit einem Durchmesser von 1,5–10 mm, Schrauberrbits ¼" sowie Bithalter ¼" sicher gehalten.

- Elektrowerkzeug mit einer Hand festhalten und das Bohrfutter mit der anderen Hand drehen.
 - Gegen den Uhrzeigersinn drehen, um das Bohrfutter weiter zu öffnen.
 - Im Uhrzeigersinn drehen, um das Bohrfutter zu schließen.

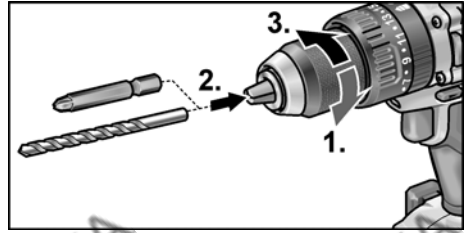

- Werkzeug einsetzen.
- Bohrfutter vollständig schließen.

i HINWEIS

Probelauf durchführen, um die zentrische Einspannung der Werkzeuge zu prüfen.

Winkelvorsatz WV 10.8-EC

! VORSICHT!

Vor allen Arbeiten am Elektrowerkzeug Drehrichtungsvorwahl-Schalter (2) in Mittelstellung stellen.

Der Winkelvorsatz erleichtert das Arbeiten an schwer zugänglichen Stellen. Der Winkelvorsatz lässt sich in verschiedenen Winkelstellungen jeweils 30° versetzt einrasten.

Montieren

- Entriegelungsring nach vorn ziehen (1.) und Winkelvorsatz bis zum Anschlag auf die Werkzeugaufnahme drücken (2.).
- Winkelvorsatz in der gewünschten Winkelstellung einrasten lassen.

- Entriegelungsring loslassen. Einrastung kontrollieren.

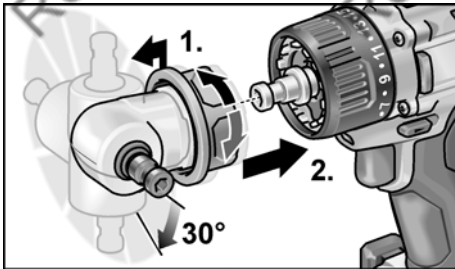

Demontieren

- Entriegelungsring nach vorn ziehen und Winkelvorsatz abnehmen.

Einsetzen der Werkzeuge

Der Winkelvorsatz verfügt über eine ¼" Werkzeugaufnahme. In der Werkzeugaufnahme werden Schrauberbits sowie Bithalter sicher gehalten.

Auf dem Winkelvorsatz kann auch das Wechselbohrfutter (siehe „Wechselbohrfutter BF 10.8-EC“) oder der Bithalter (siehe „Bithaltervorsatz BV 10.8-EC“) montiert werden.

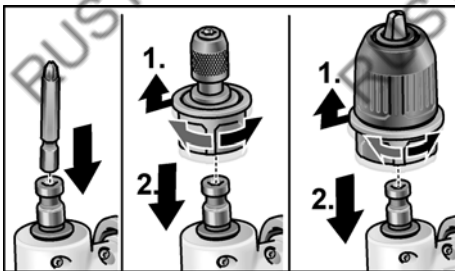

Bithaltervorsatz BV 10.8-EC



VORSICHT!

Vor allen Arbeiten am Elektrowerkzeug Drehrichtungsvorwahl-Schalter (2) in Mittelstellung stellen.

Montieren

- Entriegelungsring nach vorn ziehen (1.) und Bithaltervorsatz bis zum Anschlag auf die Werkzeugaufnahme drücken (2.).
- Entriegelungsring loslassen. Einrastung kontrollieren.

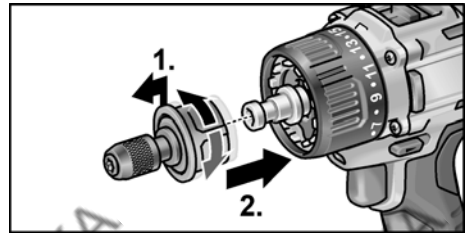

Demontieren

- Entriegelungsring nach vorn ziehen und Bithaltervorsatz abnehmen.

Einsetzen der Werkzeuge

Der Bithaltervorsatz verfügt über eine ¼" Werkzeugaufnahme. In der Werkzeugaufnahme werden Schrauberbits sicher gehalten.

- Werkzeugarretierung nach vorn ziehen (1.) und das Werkzeug bis zum Anschlag eindrücken (2.).
- Werkzeugarretierung loslassen.

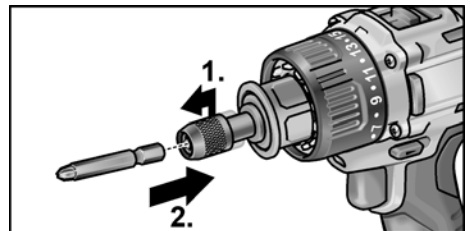

- Zum Entnehmen der Werkzeuge Werkzeugarretierung nach hinten ziehen.

Akku einsetzen/wechseln

- Geladenen Akku bis zum vollständigen Einrasten in das Elektrowerkzeug eindrücken.

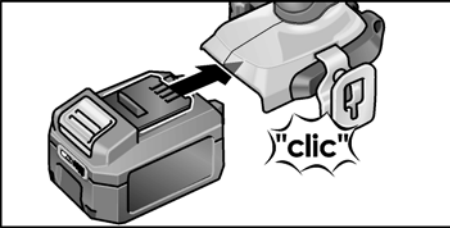

- Zum Entnehmen die Entriegelungstasten drücken (1.) und Akku herausziehen (2.).

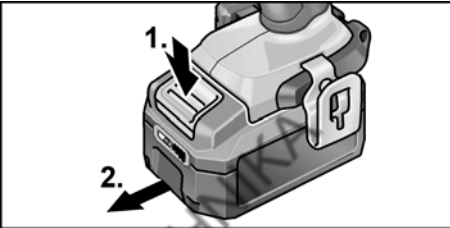

- ⚠ **VORSICHT!**
Bei Nichtgebrauch die Kontakte des Akkus schützen. Lose Metallteile können die Kontakte kurzschließen, es besteht Explosions- und Brandgefahr!

Ladezustand des Akkus

- Durch Drücken der Taste kann an den LED der Akkuzustands-Anzeige der Ladezustand geprüft werden.

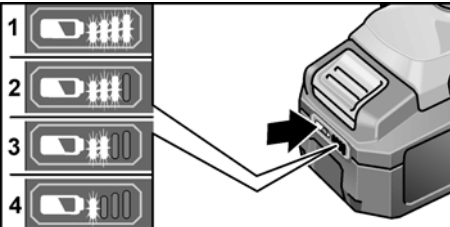

- Die Anzeige erlischt nach 5 Sekunden. Blinkt eine der LED, muss der Akku geladen werden. Wenn nach dem Drücken der Taste keine LED leuchtet, ist der Akku defekt und muss ersetzt werden.

Drehrichtungsvorwahl

- ⚠ **VORSICHT!**
Drehrichtung nur bei Stillstand des Elektrowerkzeugs ändern.

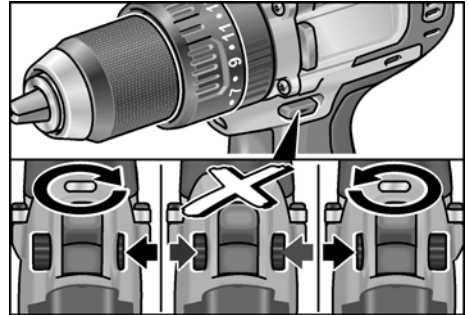

- Drehrichtungsvorwahl-Schalter auf die benötigte Position stellen:
 - **Links:** gegen den Uhrzeigersinn (Schrauben herausdrehen, Schrauben lösen)
 - **Rechts:** im Uhrzeigersinn (Bohren, Schrauben eindrehen, Schrauben festziehen)
 - **Mitte:** Einschaltsperr (Werkzeugwechsel, bei allen Arbeiten am Elektrowerkzeug)

Betriebsart (nur PD 2G 10.8-EC)

- ⚠ **VORSICHT!**
Betriebsart nur bei Stillstand des Elektrowerkzeugs ändern.

- Drehung für Betriebsart auf die benötigte Position stellen.

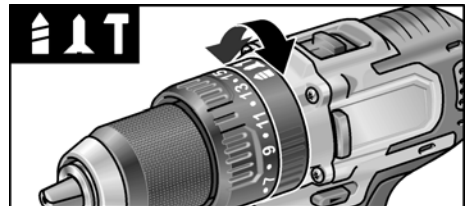

- ☪ : Bohren
- ☪ : Schrauben
- ☪ : Schlagbohren

Drehmomentvorwahl

⚠ **VORSICHT!**

Drehmoment nur bei Stillstand des Elektrowerkzeugs ändern.

- Drehring für Drehmomenteinstellung auf die benötigte Position stellen.

DD 2G 10.8-EC:

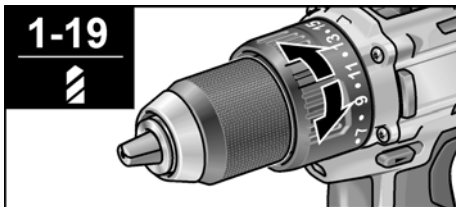

1-19: Schrauben

Bohren

HINWEIS

In der Bohr-Stellung ist die Rutschkupplung deaktiviert.

PD 2G 10.8-EC:

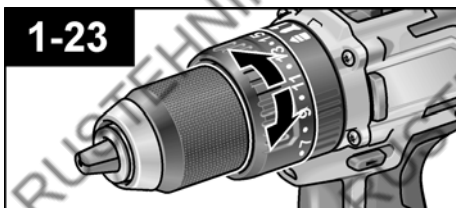

Geschwindigkeitsvorwahl

⚠ **VORSICHT!**

Geschwindigkeit nur bei Stillstand des Elektrowerkzeugs ändern.

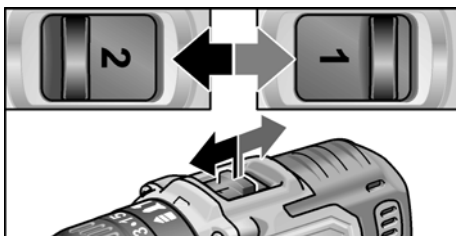

- Wahlschalter auf die benötigte Stufe stellen:

- 1: langsame Geschwindigkeit, hohes Drehmoment
- 2: schnelle Geschwindigkeit, niedriges Drehmoment

Elektrowerkzeug einschalten

Gerät einschalten:

- Schalter drücken.

Der Schalter des Elektrowerkzeugs ermöglicht ein stufenweises Steigern der Drehzahl bis zum Maximalwert.

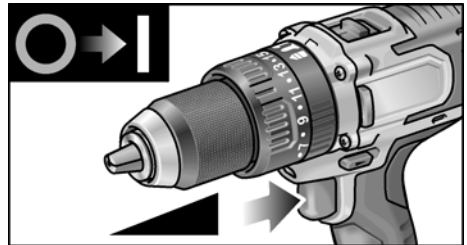

Gerät ausschalten:

- Schalter loslassen.

HINWEIS

- Das Elektrowerkzeug verfügt über eine Bremse, die das Einsatzwerkzeug sofort nach Loslassen des Schalters stoppt.
- Bei dauerhaftem Einsatz des Elektrowerkzeugs sollte hauptsächlich mit voll durchgedrücktem Schalter gearbeitet werden.

Arbeiten mit dem Elektrowerkzeug

⚠ **VORSICHT!**

Vor allen Arbeiten am Elektrowerkzeug Drehrichtungsvorwahl-Schalter (2) in Mittelstellung stellen.

HINWEIS

Damit die Handhabung beim Schrauben leichter wird, kann der Schrauberbit auch direkt in die Werkzeugaufnahme des Gerätes eingesetzt werden.

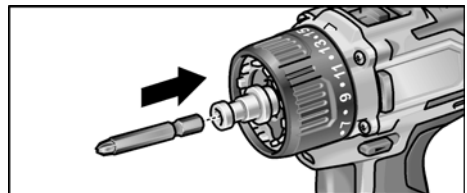

1. Werkzeugträger (Wechselbohrfutter, Winkelvorsatz, Bithaltervorsatz) montieren.
2. Akku einsetzen.

3. Werkzeug (Bohrer, Schrauberrbits, Bithalter) einsetzen.
4. Betriebsart entsprechend der Arbeitsaufgabe einstellen (nur PD...).
5. Drehmomentvorwahl auf die benötigte Stufe stellen.
6. Geschwindigkeit auf die benötigte Stufe stellen.
7. Benötigte Drehrichtung einstellen.
8. Elektrowerkzeug mit einer Hand am Handgriff ergreifen und Arbeitsposition einnehmen.

Bei laufendem Motor niemals den Drehrichtungsvorwahl-Schalter bzw. Drehmomenteneinstellung betätigen!

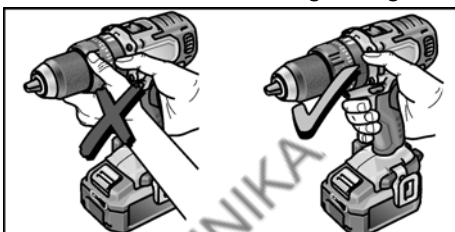

9. Gerät einschalten.
- Nach Arbeitsende:
10. Schalter loslassen.
11. Drehrichtungsvorwahl-Schalter (2) in Mittelstellung stellen.

Ladegerät

Das Ladegerät CA 10.8 ist bestimmt zum Laden von FLEX-Akkus der Typen

- AP 10.8/2,5,
- AP 10.8/4,0,
- AP 10.8/6,0.

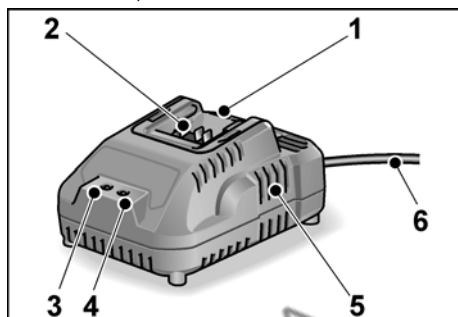

- 1 Einschubschacht für Akku
- 2 Kontakte

- 3 LED Fehlermeldung (rot)
- 4 LED Ladezustand (grün)
- 5 Lüftungsschlitze
- 6 Netzkabel mit Netzstecker

Anzeigen der LED

rot	grün	
aus	blinkt	Akku wird geladen.
aus	an	Ladevorgang beendet. Erhaltungsladung. Siehe „Ladevorgang“.
blinkt	aus	Akku ist zu heiß bzw. zu kalt.
an	aus	Akku oder Ladegerät defekt. Siehe „Fehlermeldungen“.

Ladevorgang

⚠ VORSICHT!

Nur Originalakkus in das mitgelieferte Ladegerät einsetzen.

- Netzstecker des Ladegeräts einstecken. Die LED Fehlermeldung und die LED Ladezustand leuchten kurz auf.
- Akku bis zum Anschlag in das Ladegerät einschieben.

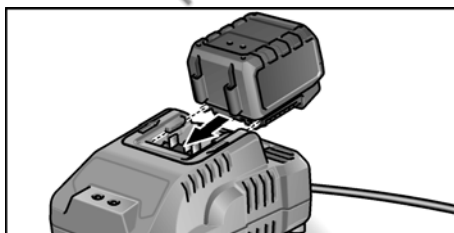

Die LED Ladezustand blinkt und der Akku wird geladen. Wenn der Akku vollgeladen ist, leuchtet die LED Ladezustand dauernd.

- Akku aus dem Ladegerät entnehmen.

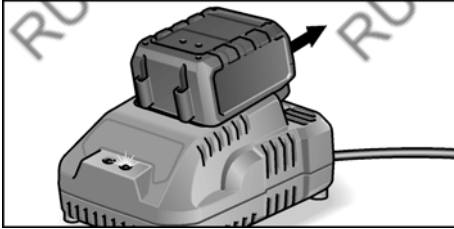

- Netzstecker ziehen.

Fehlermeldungen

Wenn nach dem Einsetzen des Akkus in das Ladegerät eine der folgenden Anzeigen durch die LED erfolgt, liegt ein Fehler am Akku oder am Ladegerät vor.

Die LED Fehlermeldung leuchtet dauernd:

- Der Akku ist zu heiß bzw. zu kalt.
Wenn der Akku die Ladetemperatur (0°C...40°C) erreicht hat, beginnt der Ladevorgang.

Die LED Fehlermeldung blinkt oder es leuchtet keine der beiden LED:

- Akku aus dem Ladegerät entnehmen. Kontakte am Ladegerät und am Akku auf Verschmutzung überprüfen, ggf. reinigen. Akku wieder einsetzen. Bei gleicher Anzeige ist der Akku defekt. Akku austauschen oder in einer Fachwerkstatt überprüfen lassen.
- Wenn mit einem anderem Akku ebenfalls diese Fehlermeldung angezeigt wird, liegt ein Defekt am Ladegerät vor. Ladegerät von einer Fachwerkstatt überprüfen lassen.

Hinweise für eine lange Akku-Lebensdauer

⚠ **VORSICHT!**

- *Akkus niemals bei Temperaturen unter 0 °C bzw. über 40 °C laden.*
- *Akkus nicht in Umgebung mit hoher Luftfeuchtigkeit oder Umgebungstemperatur laden.*
- *Akkus und Ladegerät während des Ladevorgangs nicht bedecken.*
- *Netzstecker des Ladegeräts nach Ende des Ladevorgangs ziehen.*

Während des Ladevorgangs erwärmen sich Akku und Ladegerät. Das ist normal!

Lithium-Ionen-Akkus weisen nicht den bekannten „Memory-Effekt“ auf. Trotzdem sollte ein Akku vor dem Aufladen vollständig entladen werden und der Ladevorgang immer vollständig abgeschlossen werden. Werden die Akkus längere Zeit nicht benutzt, Akkus teilweise geladen und kühl lagern.

Wartung und Pflege

Reinigung

⚠ **WARNUNG!**

Bei der Bearbeitung von Metallen kann sich bei extremem Einsatz leitfähiger Staub im Gehäuseinnenraum ablagern. Elektrowerkzeug und Lüftungsschlitze regelmäßig reinigen. Häufigkeit ist vom bearbeiteten Material und von der Dauer des Gebrauchs abhängig.

- Gehäuseinnenraum mit Motor regelmäßig mit trockener Druckluft ausblasen. Elektrowerkzeug dabei laufen lassen.

Ladegerät

⚠ **WARNUNG!**

Vor allen Arbeiten Netzstecker ziehen. Kein Wasser oder flüssige Reinigungsmittel verwenden.

- Schmutz und Staub mit einem Pinsel oder trockenem Lappen vom Gehäuse entfernen.

Reparaturen

Reparaturen ausschließlich durch eine vom Hersteller autorisierte Kundendienstwerkstatt ausführen lassen.

Ersatzteile und Zubehör

Weiteres Zubehör, insbesondere Einsatzwerkzeuge, den Katalogen des Herstellers entnehmen.

Explosionszeichnungen und Ersatzteillisten finden Sie auf unserer Homepage:

www.flex-tools.com

Transport

Die Lithiumäquivalentmenge der im Lieferumfang enthaltenen Akkus liegt unter den einschlägigen Grenzwerten. Daher unterliegt der Akku als Einzelteil sowie das Elektrowerkzeug mit seinem Lieferumfang nicht nationalen oder internationalen Gefahrgutvorschriften. Beim Transport mehrerer Geräte mit Lithium-Ionen-Akkus können diese Vorschriften relevant werden und besondere Sicherheitsmaßnahmen (z. B. für die Verpackung) erfordern. Informieren Sie sich in diesem Fall über die für das Einsatzland geltenden Vorschriften.

CE-Konformität

Wir erklären in alleiniger Verantwortung, dass das unter „Technische Daten“ beschriebene Produkt mit folgenden Normen oder normativen Dokumenten übereinstimmt:

EN 60745 gemäß den Bestimmungen der Richtlinien 2014/30/EU, 2006/42/EG, 2011/65/EG.

Verantwortlich für technische Unterlagen:
FLEX-Elektrowerkzeuge GmbH, R & D
Bahnhofstrasse 15, D-71711 Steinheim/Murr



Eckhard Rühle
Manager Research &
Development (R & D)

Klaus Peter Weinper
Head of Quality
Department (QD)

21.06.2016; FLEX-Elektrowerkzeuge GmbH
Bahnhofstrasse 15, D-71711 Steinheim/Murr

Entsorgungshinweise

WARNUNG!

Ausgediente Elektrowerkzeuge vor der Entsorgung unbrauchbar machen:

- netzbetriebene Elektrowerkzeuge durch Entfernen des Anschlusssteckers,
- akkubetriebene Elektrowerkzeuge durch Entfernen des Akkus.

 Nur für EU-Länder.

Werfen Sie Elektrowerkzeuge nicht in den Hausmüll! Gemäß Europäischer Richtlinie 2012/19/EG über Elektro- und Elektronik-Altgeräte und Umsetzung in nationales Recht

müssen verbrauchte Elektrowerkzeuge getrennt gesammelt und einer umweltgerechten Wiederverwertung zugeführt werden.



Rohstoffrückgewinnung statt Müllentsorgung.

Gerät, Zubehör und Verpackung sollten einer umweltgerechten Wiederverwertung zugeführt werden. Zum sortenreinen Recycling sind Kunststoffteile gekennzeichnet.



WARNUNG!

*Akkus/Batterien nicht in den Hausmüll, ins Feuer oder ins Wasser werfen.
Ausgediente Akkus nicht öffnen.*

Akkus/Batterien sollen gesammelt, recycelt oder auf umweltfreundliche Weise entsorgt werden.



Nur für EU-Länder.

Gemäß Europäischer Richtlinie 2006/66/EG müssen defekte oder verbrauchte Akkus/Batterien getrennt gesammelt und einer umweltgerechten Wiederverwertung zugeführt werden.



HINWEIS

Über Entsorgungsmöglichkeiten beim Fachhändler informieren.

Haftungsausschluss

Der Hersteller und sein Vertreter haften nicht für Schäden und entgangenen Gewinn durch Unterbrechung des Geschäftsbetriebes, die durch das Produkt oder die nicht mögliche Verwendung des Produktes verursacht wurden. Der Hersteller und sein Vertreter haften nicht für Schäden, die durch unsachgemäße Verwendung oder in Verbindung mit Produkten anderer Hersteller verursacht wurden.

Contents

Symbols used in this manual	15
Symbols on the power tool	15
Important safety information	15
Noise and vibration	17
Technical data	18
Overview	19
Instructions for use	20
Maintenance and care	25
Transport	26
CE conformity	26
Disposal information	26
Exemption from liability	26

Symbols used in this manual

WARNING!

Denotes impending danger. Non-observance of this warning may result in death or extremely severe injuries.

CAUTION!

Denotes a potentially dangerous situation. Non-observance of this warning may result in injury or damage to property.

NOTE

Denotes application tips and important information.

Symbols on the power tool



Before switching on the power tool for the first time, read the operating manual.



Wear protective goggles.!



Short-circuit-proof safety transformer.



Protect the battery against heat, including prolonged sunshine, and fire. Explosion hazard!



Do not throw the battery into a fire. Explosion hazard!



The tool is only suitable for use indoors. Do not expose the tool to rain. Store power tools and batteries in dry rooms.



Disposal information (see page 26).

Important safety information

WARNING!

Read all safety warnings, instructions, illustrations and specifications provided with this power tool. Failure to follow all instructions listed below may result in electric shock, fire and/or serious injury. **Save all warnings and instructions for future reference.**

Before using the power tool, please read the following and act accordingly:

- these operating instructions,
- the “General safety instructions” on the handling of power tools in the enclosed booklet (leaflet no.: 315.915),
- the currently valid site rules and the regulations for the prevention of accidents.

This power tool is state of the art and has been constructed in accordance with the acknowledged safety regulations.

Nevertheless, when in use, the power tool may be a danger to life and limb of the user or a third party, or the power tool or other property may be damaged.

The power tool may be operated only if it is

- for its intended use,
 - in perfect working order.
- Faults which compromise safety must be repaired immediately.

Intended use

The DD 2G 10.8-EC R cordless drill driver is intended

- for commercial use in industry and trade,
- for inserting and releasing screws,
- for drilling in wood, metal, ceramic and plastic.

The PD 2G 10.8-EC cordless percussion drill is intended

- for commercial use in industry and trade,
- for inserting and releasing screws,
- for drilling in wood, metal, ceramic and plastic,
- for impact drilling in brick, masonry and stone.

Safety instructions for drills and drivers

- **Hold the power tool by the insulated gripping surfaces when performing an operation where the cutting accessory or the screw may contact hidden wiring or its own power cord.**

The screw contacting a "live" wire may make exposed metal parts of the power tool "live" and cause an electric shock.

- **Use auxiliary handles if these are supplied with the power tool.** The loss of control may result in injuries.
- **Use suitable detectors to detect concealed power supply cables or consult your local supply company.** Contact with electric cables may result in a fire and/or electric shock. A damaged gas pipe may cause an explosion. Cutting into a water pipe will cause damage to property.
- **Switch off the power tool immediately when the cutting accessory jams. Be prepared for high reaction torques which cause kickback.** The cutting accessory jams when:
 - the power tool is overloaded
 or
 - it snags in the workpiece to be machined.
- **Maintain a firm grip on the power tool.** High reaction torques can occur briefly when screws are tightened and released.

- **Secure the workpiece.** A workpiece is held more securely in a clamping device or vice than by hand.
- **Wait until the power tool has come to a stop before putting it down.** The cutting accessory may snag, causing the operator to lose control of the power tool.
- **Use only original batteries with the voltage indicated on the type plate of your power tool.** The use of other batteries, e.g. imitations, reconditioned batteries or other makes, increases the risk of injury and damage to property by exploding batteries.

Additional safety instruction for percussion drill (PD 2G 10.8-EC)

- **Wear ear defenders when impact drilling.** The effect of noise may result in loss of hearing.

Safety instructions for handling batteries

- **Do not open the battery.** Short-circuiting hazard!
- **Protect the battery against heat, including prolonged sunshine, fire, water and moisture.** Explosion hazard!
- **A damaged or incorrectly used battery may result in the emission of fumes.** Ensure a supply of fresh air and consult a doctor in the event of any physical complications. The fumes may irritate the respiratory tracts.
- **Liquid may leak out of the battery if the battery is incorrectly used. Avoid contact with such liquid. If contact accidentally occurs, rinse with water. If liquid contacts eyes, seek medical attention.** Liquid discharged from the battery may cause irritation or burns.
- **Recharge batteries only with chargers recommended by the manufacturer.** A charger that is suitable for one type of battery may create a fire hazard when used with another battery.
- **The battery may be damaged by pointed objects such as e.g. nails or screwdrivers or by external application of force.** This may give rise to an internal short circuit, causing the battery to burn, smoke, explode or overheat.

Charger

- **Always check whether the mains voltage matches the voltage indicated on the type plate of the charger.**
- **The charger plug must fit in the power socket. Never modify the plug in any way. Do not use any adapter plugs together with earthed (grounded) power tools.** Unmodified plugs and matching power sockets will reduce the risk of electric shock.
- **Only use the charger in dry rooms and avoid all contact with moisture and rain.** The ingress of water into the charger increases the risk of electric shock.
- **Never use the charger if cables, plugs or the device itself are damaged as a result of external influence.** Take the charger to the nearest authorised repair shop.
- **Under no circumstances open the charger.** In the event of a fault, take it to an authorised repair shop.
- **Do not place any objects on the charger and do not place the charger on soft surfaces.** Fire hazard!

Special safety instructions

- Before carrying out any work on the power tool, move the direction preselector switch (2) to the middle position.
- Operate the direction preselector switch (2) or torque setting turning dial (5) only when the tool is stopped.
- Identify the power tool with stickers only. Do not drill any holes into the housing.

Noise and vibration

NOTE

The noise and vibration values have been determined in accordance with EN 60745. The values are set out in the "Technical data" table.

WARNING!

The indicated measurements refer to new power tools. Daily use causes the noise and vibration values to change.

NOTE

The vibration emission level given in this information sheet has been measured in accordance with a measurement method standardised in EN 60745 and may be used to compare one tool with another. It may be used for a preliminary assessment of exposure. The specified vibration emission level represents the main applications of the tool.

However, if the tool is used for different applications, with different cutting accessories or poorly maintained, the vibration emission level may differ.

This may significantly increase the exposure level over the total working period. To make an accurate estimation of the vibration exposure level, it is also necessary to take into account the times when the tool is switched off or running but not actually in use. This may significantly decrease the exposure level over the total working period. Identify additional safety measures to protect the operator from the effects of vibration such as: maintain the tool and the cutting accessories, keep the hands warm, organisation of work patterns.

CAUTION!

Wear ear defenders at a sound pressure above 85 dB(A).

Technical data

Tool		DD 2G 10.8-EC	PD 2G 10.8-EC
Type		Drill driver	Percussion drill
Battery		AP 10.8/2.5 AP 10.8/4.0 AP 10.8/6.0	
Charging time (depending on state of charge)			
– AP 10.8/2.5	min	0–40	
– AP 10.8/4.0	min	0–55	
– AP 10.8/6.0	min	0–85	
Torque, max.			
– Soft screwdriving case	Nm	32	32
– Hard screwdriving case		58	58
Torque settings		20	24
Idling speed	rpm		
– Stage 1	rpm	0...450	0...450
– Stage 2	rpm	0...1700	0...1700
Impact rate	rpm	–	
– Stage 1	rpm		0...5850
– Stage 2	rpm		0...22100
Chuck	mm	1.5–13	
Max. drill diameter			
– in wood	mm	25	25
– in steel	mm	13	13
– in masonry	mm	–	13
Weight according to "EPTA Procedure 01/2003" (without battery)	kg	1.12	1.23
Weight battery 2.5 Ah	kg	0.26	
4,0 Ah	kg	0.42	
6,0 Ah	kg	0.43	
A-weighted sound pressure level		* Impact drilling in concrete	
Sound pressure level L_{pA}	dB(A)	71	71 / 90*
Sound power level L_{WA}	dB(A)	82	82 / 101*
Uncertainty K	db	3.0	
Overall vibration values (vector sum of three directions)			
Vibration emission value a_h when			
– drilling in metal	m/s^2	<2.5	<2.5
– impact drilling in concrete	m/s^2	–	10.8
– screwing	m/s^2	<2.5	<2.5
Uncertainty K	m/s^2	1.5	

Overview

Different electric power tools are described in these instructions. The illustrated electric power tool may differ in detail from the one which you purchased.

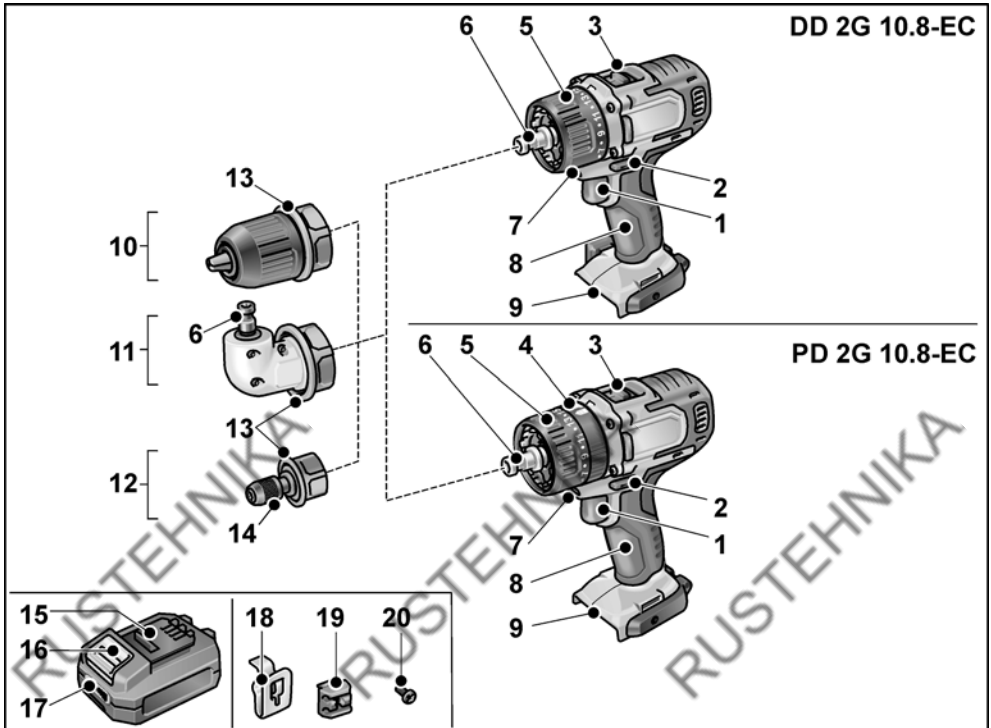

- | | |
|--|--|
| <p>1 Trigger switch
For switching on and off and for accelerating up to maximum rotational speed</p> <p>2 Direction preselector switch</p> <p>3 Speed selector switch</p> <p>4 Turning dial for operating mode (PD... only)</p> <p>5 Turning dial for torque setting</p> <p>6 Tool holder</p> <p>7 Workplace lighting</p> <p>8 Handle</p> <p>9 Insertion slot for battery</p> <p>10 Interchangeable drill chuck BF 10.8-EC</p> <p>11 Angle attachment WV 10.8-EC</p> | <p>12 Bit holder attachment BV 10.8-EC</p> <p>13 Unlocking ring</p> <p>14 Tool arrester</p> <p>15 Li-ion battery (2.5 Ah/4.0 Ah/6.0 Ah)</p> <p>16 Release button for battery</p> <p>17 State of charge indicator</p> <p>18 Belt clip</p> <p>19 Bit bracket</p> <p>20 Fastening screw</p> |
|--|--|

Instructions for use

Before initial operation

- Unpack the power tool and accessories and check that no parts are missing or damaged.
- Attach the belt clip and bit holder with the enclosed fastening screw.

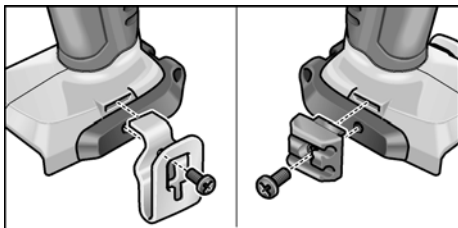

i NOTE

The batteries are not fully charged on delivery. Prior to initial operation, charge the batteries fully. See "Charger/Charging process".

Changeable drill chuck BF 10.8-EC

! CAUTION!

Before carrying out any work on the power tool, move the direction preselector switch (2) to the middle position.

Assemble

- Pull unlocking ring forwards (1.) and press the drill chuck all the way onto the tool holder (2.).
- Release unlocking ring. Check that the drill chuck is locked in position.

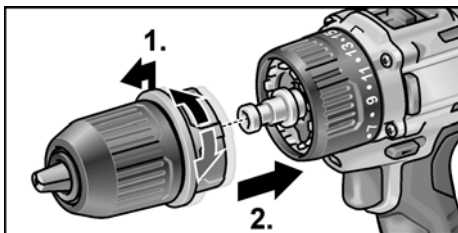

Disassemble

- Pull unlocking ring forwards and remove the drill chuck.

Inserting the tools

Drill bits with a diameter of 1.5–10 mm, ¼" screwdriver bits and ¼" bit holders are securely held in the drill chuck.

- Grip the power tool firmly with one hand and turn the chuck with the other hand.
 - Turn counterclockwise to open the chuck further.
 - Turn clockwise to close the chuck.

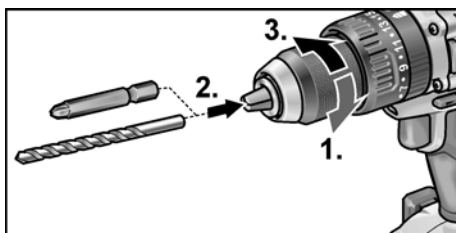

- Insert the tool.
- Close the chuck fully.

i NOTE

Carry out a test run to check that the tool is chucked in the centre.

Angle attachment WV 10.8-EC

! CAUTION!

Before carrying out any work on the power tool, move the direction preselector switch (2) to the middle position.

The angle attachment facilitates working in places which are difficult to access.

The angle attachment can be locked in different 30° angular positions.

Assemble

- Pull unlocking ring forwards (1.) and press angle attachment all the way onto the tool holder (2.).
- Lock angle attachment in the required angular position.

- Release unlocking ring. Check that the attachment is locked in position.

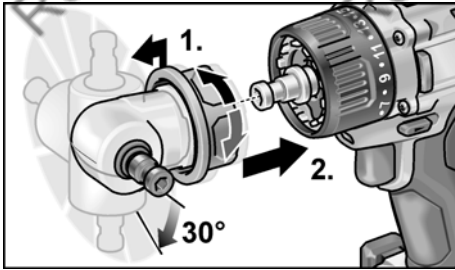

Disassemble

- Pull unlocking ring forwards and remove angle attachment.

Inserting the tools

The angle attachment has a ¼" tool holder. Screwdriver bits and bit holders are securely held in the tool holder.

The keyless chuck (see "Changeable drill chuck BF 10.8-EC") or the bit holder (see "Bit holder attachment BV 10.8-EC") can be mounted on the angle attachment.

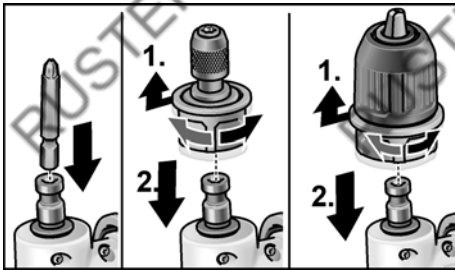

Bit holder attachment BV 10.8-EC



CAUTION!

Before carrying out any work on the power tool, move the direction preselector switch (2) to the middle position.

Assemble

- Pull unlocking ring forwards (1.) and press bit holder attachment all the way onto the tool holder (2.).
- Release unlocking ring. Check that the bit holder attachment is locked in position.

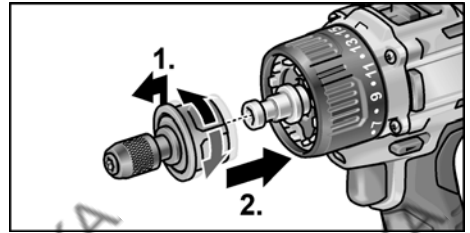

Disassemble

- Pull unlocking ring forwards and remove bit holder attachment.

Inserting the tools

The bit holder attachment has a ¼" tool holder. Screw-driver bits are securely held in the tool holder.

- Pull tool lock forwards (1.) and press in the tool all the way (2.).
- Release tool lock.

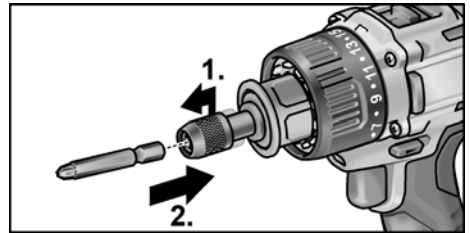

- To remove the tool, pull tool lock backwards.

Inserting/replacing the battery

- Press the charged battery into the power tool until it clicks into place.



- To remove, press the release button (1.) and pull out the battery (2.).

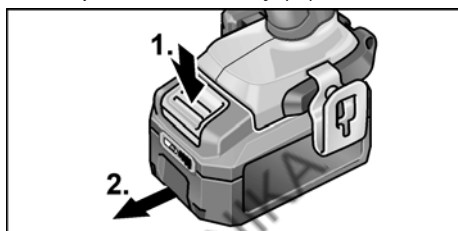

- ⚠ CAUTION!**
Protect the battery contacts when the battery is not being used. Loose metal parts may short-circuit the contacts – Explosion and fire hazard!

Battery state of charge

- Press the button to check the state of charge at the state of charge indicator LEDs.

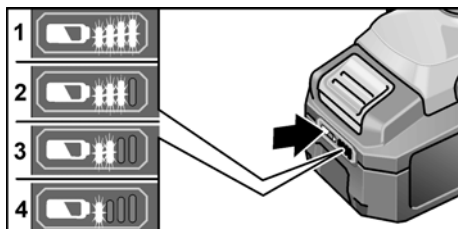

The indicator goes out after 5 seconds.

If one of the LEDs flashes, the battery must be recharged. If none of the LEDs light up after the button is pressed, the battery is faulty and must be replaced.

Direction preselection

- ⚠ CAUTION!**

Change the direction of rotation only when the power tool is stopped.

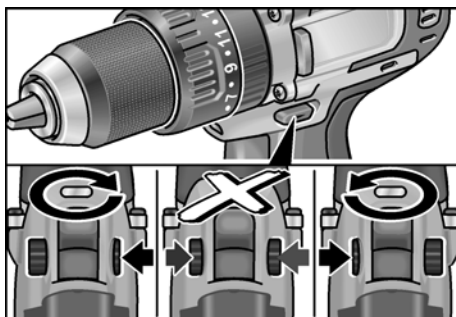

- Move the direction preselector switch to the required position:
 - **Left:** counterclockwise (remove screws, release screws)
 - **Right:** clockwise (drill, insert screws, tighten down screws)
 - **Middle:** switch-on interlock (tool change, when working on the power tool)

Operating mode (PD ... only)

- ⚠ CAUTION!**

Change the operating mode only when the power tool is stopped.

- Move the operating mode turning dial to the required position.

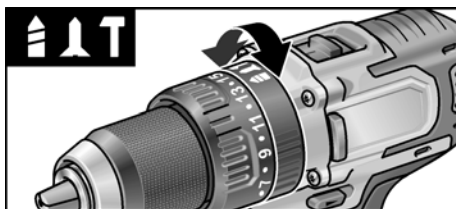

- 🔧 : Drilling
- 🔩 : Screwing
- 🔨 : Impact drilling

Torque preselection

CAUTION!

Change the torque only when the power tool is stopped.

- Move the torque setting turning dial to the required position.

DD 2G 10.8-EC:

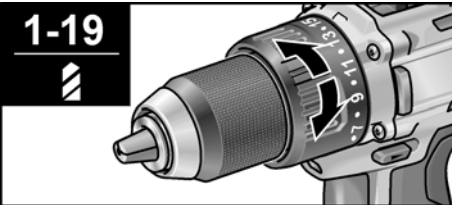

1-19: Screwing

 Drilling

NOTE

The safety clutch is deactivated in the Drilling setting .

PD 2G 10.8-EC:

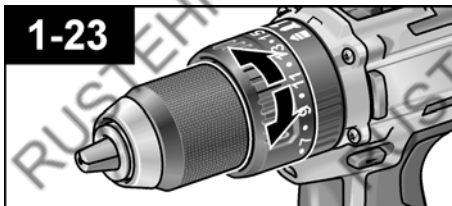

Speed preselection

CAUTION!

Change the speed only when the power tool is stopped.

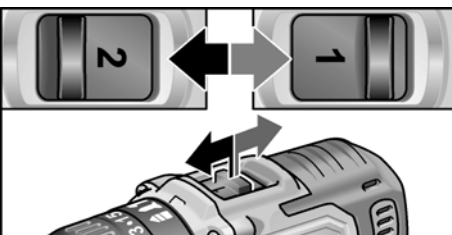

- Move the selector switch to the required stage:

1: Low speed, high torque

2: High speed, low torque

Switching on the power tool

To switch the power tool on:

- Press the trigger switch.

The power tool trigger switch allows the operator to increase the speed in increments up to the maximum speed.

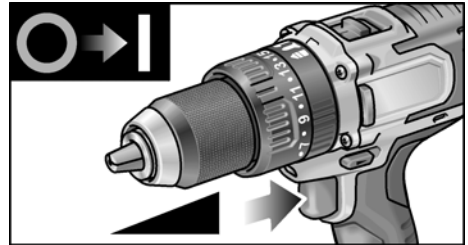

To switch the power tool off:

- Release the trigger switch.

NOTE

- The power tool is equipped with a brake which stops the cutting accessory as soon as the trigger switch is released.
- When using the power tool continuously, the operator should work primarily with the trigger switch fully depressed.

Working with the power tool

CAUTION!

Before carrying out any work on the power tool, move the direction preselector switch (2) to the middle position.

NOTE

To facilitate handling of the appliance when inserting screws, the screwdriver bit can be inserted directly into the tool holder of the appliance.

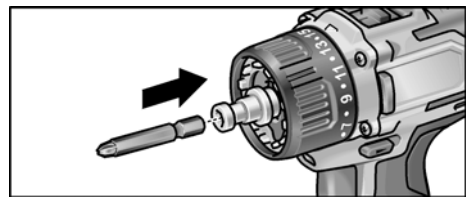

1. Assemble the tool head (drill chuck, angle attachment, bit holder attachment).
2. Insert the battery.
3. Insert the tool (drill bits, screwdriver bits, bit holders).
4. Set operating mode according to the work item (PD ... only).
5. Set torque preselection to the required setting.
6. Set speed to the required setting.
7. Set the required direction of rotation.
8. Hold the power tool with one hand on the handle and assume the working position.

If the power tool is running, never actuate the direction preselector switch or torque setting turning dial.

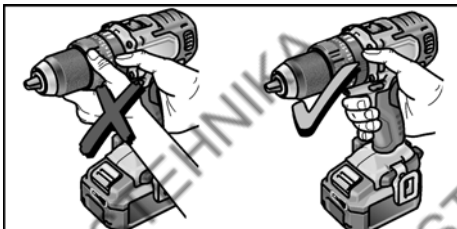

9. Switch on the power tool.
At the end of work:
10. Release the trigger switch.
11. Move the direction preselector switch (2) to the middle position.

Charger

The CA 10.8 charger is designed to charge FLEX batteries of the following types

- AP 10.8/2.5,
- AP 10.8/4.0 and
- AP 10.8/6.0.

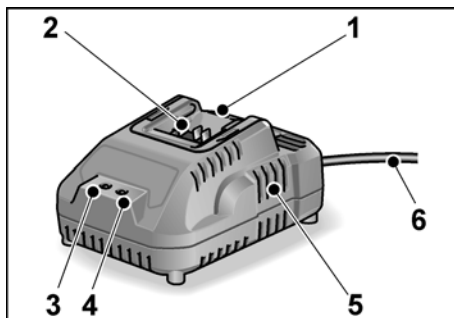

- 1 Insertion slot for battery
- 2 Contacts
- 3 LED fault message (red)
- 4 LED charge status (green)
- 5 Ventilation slots
- 6 Power cord with mains plug

Displays of LED



red green

off	flashes	Battery is charging.
off	on	Charging process finished. Maintenance charging. See "Charging process".
flashes	off	Battery is too hot or too cold.
on	off	Battery or charger is faulty. See "Fault messages".

Charging process



CAUTION!

Insert only original batteries in the supplied charger.

- Insert the charger mains plug.
The LED fault message and the LED charge status light up for a short time.

- Insert battery into the charger as far as stop.
The LED charge status flashes and the battery is charged.
When the battery is fully charged, the LED charge status is lit continuously.

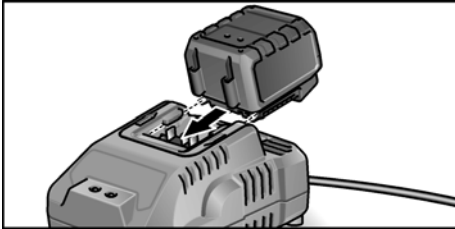

- Remove the battery from the charger.

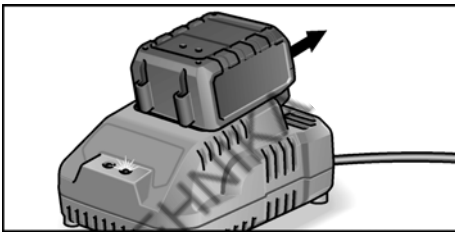

- Pull out the mains plug.

Fault messages

If the LED fault message lights up after the battery is inserted into the charger, there is an fault with the battery or charger.

The LED warning message is lit up continuously:

- The battery is too hot or too cold.
The charging process starts when the battery reaches the charging temperature (0°C...40°C).

The LED fault message flashes or none of the two LEDs lights up:

- Remove battery from the charger.
Check contacts at charger and battery for contamination and clean if necessary.
Reinsert battery. The battery is faulty if the same display appears again.
Replace battery or have it checked in a professional workshop.
- If this fault message is also displayed with a different battery, then there is a fault with the charger. Have the charger checked by a professional workshop.

Tips for a long battery service life



CAUTION!

- Never charge batteries at temperatures below 0 °C or above 40 °C.
- Do not charge batteries in environments with high air humidity or ambient temperature.
- Do not cover batteries and the charger during the charging process.
- Pull out the charger mains plug at the end of the charging process.

Battery and charger heat up during the charging process. This is perfectly normal!

Lithium-ion batteries do not exhibit the established "memory effect". Nevertheless, a battery should be completely discharged before charging and the charging process should always be fully completed.

If batteries are not used for an extended period of time, store them partially charged in a cool place.

Maintenance and care

Cleaning



WARNING!

If metals are worked over a prolonged period, electroconductive dust may become deposited inside the housing.
Clean the power tool and ventilation slots at regular intervals. Frequency of cleaning is dependent on the material machined and the duration of use.

- Regularly blow out the housing interior and motor with dry compressed air. Keep the power tool running while doing this.

Charger



WARNING!

Before performing any work, pull out the mains plug. Do not use water or liquid detergents.

- Remove dirt and dust from the housing with a brush or a dry cloth.

Repairs

Repairs may be carried out by an authorised customer service centre only.

Spare parts and accessories

For other accessories, in particular cutting accessories, please refer to the manufacturer's catalogues.

Exploded drawings and spare-part lists can be found on our homepage:

www.flex-tools.com

Transport

The lithium equivalent content of the batteries contained in the scope of delivery is below the relevant limit values. Therefore the battery as a separate component and the power tool with its scope of delivery are not subject to national or international dangerous goods regulations. If several devices containing lithium-ion batteries are transported, these regulations may become relevant and require special safety measures (e.g. for the packaging). In this case acquaint yourself with the regulations that apply to the country of use.

CE conformity

We declare on our sole responsibility that the product described in "Technical data" conforms to the following standards or normative documents:

EN 60745 according to the provisions of Directives 2014/30/EU, 2006/42/EC, 2011/65/EU.

Responsible for technical documents:
FLEX-Elektrowerkzeuge GmbH, R & D
Bahnhofstrasse 15, D-71711 Steinheim/Murr



Eckhard Rühle
Manager Research &
Development (R & D)

Klaus Peter Weinper
Head of Quality
Department (QD)

21.06.2016; FLEX-Elektrowerkzeuge GmbH
Bahnhofstrasse 15, D-71711 Steinheim/Murr

Disposal information

WARNING!

Render redundant power tools unusable:

- mains operated power tool by removing the power cord,

- battery operated power tool by removing the battery.



EU countries only

Do not dispose of electric power tools in the household waste! In accordance with the European Directive 2012/19/EU on Waste Electrical and Electronic Equipment and its incorporation into national law, used power tools must be collected separately and recycled in an environmentally friendly manner.



Raw material recovery instead of waste disposal.

Device, accessories and packaging should be recycled in an environmentally friendly manner. Plastic parts are identified for recycling according to material type.



WARNING!

Do not throw batteries into the household waste, fire or water. Do not open disused batteries.



EU countries only

In accordance with the European Directive 2006/66/EC on Waste Electrical and Electronic Equipment and its incorporation into national law, defective or used batteries must be collected separately and recycled in an environmentally friendly manner.



NOTE

Please ask your dealer about disposal options.

Exemption from liability

The manufacturer and his representative are not liable for any damage and lost profit due to interruption in business caused by the product or by an unusable product. The manufacturer and his representative are not liable for any damage which was caused by improper use of the product or by use of the product with products from other manufacturers.

Table des matières

Symboles utilisés	27
Pour votre sécurité	27
Bruit et vibrations	29
Données techniques	30
Vue d'ensemble	31
Instructions d'utilisation	32
Maintenance et nettoyage	37
Transport	38
Conformité C €	38
Consignes pour la mise au rebut	38
Exclusion de responsabilité	38

Symboles utilisés

AVERTISSEMENT!

Ce symbole prévient d'un danger imminent ; le non-respect des consignes qui le suivent s'accompagne d'un danger de mort ou de blessures très graves.

PRUDENCE !

Ce symbole désigne une situation potentiellement dangereuse. Si vous ne respectez pas cette consigne, vous risquez de vous blesser ou de causer des dégâts matériels.

REMARQUE

Ce symbole vous donne des conseils d'utilisation et des informations importantes.

Symboles apposés sur l'appareil



Avant la mise en service, veuillez lire la notice d'instructions.



Portez des lunettes de protection !



Transformateur de sécurité contre les courts-circuits



Protégez l'accumulateur de la chaleur, par ex. les rayons directs et continus du soleil ou le feu. Il y a un risque d'explosion.



Ne jetez pas l'accumulateur au feu. Il y a un risque d'explosion.



L'appareil n'est pas conçu pour une utilisation en intérieur.
N'exposez pas l'appareil à la pluie. Stockez l'outil électrique et les accus dans un endroit sec.



Consignes pour la mise au rebut (voir page 38)!

Pour votre sécurité

AVERTISSEMENT!

Lire tous les avertissements de sécurité, les instructions, les illustrations et les spécifications fournis avec cet outil électrique. Ne pas suivre les instructions énumérées ci-dessous peut provoquer un choc électrique, un incendie et/ou une blessure sérieuse. **Conserver tous les avertissements et toutes les instructions pour pouvoir s'y reporter ultérieurement.**

Avant d'utiliser cet appareil électrique, veuillez lire et respecter :

- la présente notice d'utilisation,
- les « Consignes générales de sécurité » régissant l'emploi des appareils électriques et réunies dans le fascicule ci joint (référence : 315.915),
- les règles et prescriptions préventives des accidents applicables sur le lieu de mise en œuvre.

Cet appareil électrique a été construit en l'état de la technique et des règles techniques de sécurité reconnues.

Toutefois, de son emploi peut émaner un danger de mort et un risque de blessures graves pour l'utilisateur ou les tiers, ou un risque d'endommager la machine elle-même ou d'autres objets de valeur.

Il convient d'utiliser cet appareil électrique uniquement

- à des fins conformes à l'usage prévu,
- dans un état technique et de sécurité parfait.

Supprimez immédiatement tout dysfonctionnement susceptible de compromettre la sécurité.

Conformité d'utilisation

La perceuse-visseuse sans fil DD 2G 10.8-EC est destinée

- aux utilisations professionnelles dans l'industrie et l'artisanat,
- au vissage et dévissage des vis,
- au perçage du bois, du métal, de la céramique et du plastique.

La perceuse à percussion sans fil PD 2G 10.8-EC est destinée

- aux utilisations professionnelles dans l'industrie et l'artisanat,
- au vissage et dévissage des vis,
- au perçage du bois, du métal, de la céramique et du plastique,

au perçage à percussion dans la brique, la maçonnerie et la pierre.

Consignes de sécurité pour perceuses et visseuses

- **Ne tenez l'appareil que par ses poignées isolantes lors de travaux au cours desquels l'outil installé ou la vis risque de toucher des câbles électriques invisibles ou le cordon d'alimentation de l'appareil.**

Le contact de la vis avec une ligne électrique peut mettre les pièces métalliques sous tension et provoquer une électrocution.

- **Utilisez les poignées d'appoint fournies avec l'outil électrique.** Une perte de contrôle peut provoquer des blessures.
- **Utilisez des détecteurs appropriés pour localiser les lignes / conduites d'alimentation occultées, ou faites appel aux compagnies distributrices compétentes dans votre localité.** Une entrée en contact avec des câbles électriques peut provoquer un incendie et une électrocution. L'endommagement d'une conduite de gaz peut provoquer une explosion. La pénétration de l'outil dans une conduite d'eau engendre des dégâts matériels.
- **Éteignez immédiatement l'outil électrique si l'outil installé est bloqué. Préparez-vous au fait que les couples de réaction élevés provoquent un recul.** L'outil installé se bloque si :
 - l'outil électrique est surchargé
 - ou
 - il se coince dans la pièce à usiner.

- **Tenez fermement l'outil électrique.** Lors du serrage et desserrage de vis, des couples de réaction élevés peuvent survenir à court terme.
- **Sécurisez la pièce.** Une pièce retenue au moyen de dispositifs de serrage ou d'un étai l'est plus sûrement qu'avec la main.
- **Veillez attendre l'arrêt complet de l'outil électrique avant de le déposer.** L'outil installé risque de se coincer et d'entraîner une perte de contrôle sur l'outil électrique.
- **Utilisez uniquement des accumulateurs d'origine correspondant à la tension indiquée sur la plaque signalétique de votre outil électrique.** En cas d'utilisation d'autres accumulateurs, par ex. contre-façons, accumulateurs recyclés ou d'autres marques, il y a un risque de blessures ou de dommages provoqués par explosion de l'accumulateur.

Consignes de sécurité supplémentaires pour la perceuse à percussion (PD ...)

- **Portez un casque anti-bruit lors du perçage à percussion.** L'impact du bruit peut provoquer une perte d'acuité auditive.

Consignes de sécurité pour le maniement des accus

- **N'ouvrez pas l'accu.** Il y a un risque de court-circuit.
- **Protégez l'accu de la chaleur (par ex. des rayonnements permanents du soleil), du feu, de l'eau et de l'humidité.** Risque d'explosion.
- **En cas de dommage et d'utilisation non conforme de l'accu, des vapeurs peuvent s'échapper.** Assurez un apport d'air frais et rendez-vous chez un médecin en cas de troubles. Les vapeurs peuvent irriter les voies respiratoires.
- **En cas d'utilisation abusive, du liquide peut sortir de l'accumulateur. Évitez tout contact avec ce liquide.** En cas de contact par mégarde, rincez soigneusement avec de l'eau. Au cas où le liquide rentrerait dans les yeux, consultez en plus un médecin. Le liquide qui sort de l'accumulateur peut entraîner des irritations de la peau ou causer des brûlures.

- **Ne chargez les accumulateurs qu'avec des chargeurs recommandés par le fabricant.** Un chargeur approprié à un type spécifique d'accumulateur peut engendrer un risque d'incendie lorsqu'il est utilisé avec d'autres accumulateurs.
- **L'accu risque d'être endommagé par des objets pointus comme par exemple les clous, tournevis ou par la pénétration d'une force externe.** Un court-circuit interne risque de se produire et l'accu risque de brûler, fumer, exploser ou surchauffer.

Chargeur

- **Vérifiez toujours si la tension de réseau correspond à la tension indiquée sur la plaque signalétique du chargeur.**
- **La fiche de secteur du chargeur doit être appropriée à la prise de courant. Ne modifiez en aucun cas la fiche. N'utilisez pas de fiches d'adaptateur avec des appareils avec mise à la terre.** Les fiches non modifiées et les prises de courant appropriées réduisent le risque de choc électrique.
- **Utilisez le chargeur uniquement dans des locaux secs et évitez tout contact avec l'humidité et la pluie.** La pénétration d'eau dans le chargeur augmente le risque d'un choc électrique.
- **N'utilisez jamais le chargeur si le câble, la prise ou l'appareil lui-même sont endommagés par des influences extérieures.** Apportez le chargeur à l'atelier le plus proche.
- **N'ouvrez jamais le chargeur.** En cas de dysfonctionnement, apportez-le dans un atelier spécialisé.
- **Ne posez aucun objet sur le chargeur et ne le placez pas sur une surface molle.** Il y a un risque d'incendie.

Consignes de sécurité particulières

- Avant tout travail sur l'outil électrique, placez le sélecteur du sens de rotation (2) en position centrale.
- Actionnez le sélecteur du sens de rotation (2) ou le réglage du couple (5) uniquement lorsque l'outil est à l'arrêt.

- Pour marquer l'outil électrique, n'utilisez que des étiquettes autocollantes. Ne percez jamais de trous dans le corps de l'appareil.

Bruit et vibrations

REMARQUE

Les niveaux de bruits et vibrations ont été déterminés conformément à EN 60745. Vous trouverez les valeurs dans le tableau « Données techniques ».

AVERTISSEMENT!

Les valeurs de mesure indiquées s'appliquent aux appareils neufs. Pendant la mise en œuvre quotidienne, les valeurs de bruit et de vibrations varient.

REMARQUE

Le niveau de vibrations indiqué dans ces instructions a été mesuré selon un procédé standardisé dans la norme EN 60745, et peut servir à comparer les outils électroportatifs entre eux. Ce procédé convient également pour estimer provisoirement la contrainte en vibrations. Le niveau de vibrations indiqué se réfère aux principales applications de l'outil électrique. Si toutefois ce dernier est utilisé à d'autres fins, avec des outils montés différents ou s'il ne subit qu'une maintenance insuffisante, le niveau de vibrations pourra dévier de ce qui est indiqué. Cela peut accroître nettement la contrainte en vibrations sur l'ensemble de la période de travail. Pour une estimation précise de la contrainte en vibrations, il faudrait également tenir compte des temps au cours desquels l'appareil est éteint ou bien de ceux au cours desquels il tourne sans que l'utilisateur ne s'en serve. Cela peut réduire nettement la contrainte en vibrations sur l'ensemble de la période de travail. Pour protéger l'utilisateur contre les effets des vibrations, définissez des mesures de sécurité supplémentaires, dont par exemple: maintenance de l'outil électrique et des outils installés, maintien des mains au chaud, organisation des séquences de travail.

PRUDENCE !

Lorsque la pression acoustique dépasse 85 dB(A), veuillez porter un casque antibruit.

Données techniques

Appareil		DD 2G 10.8-EC	PD 2G 10.8-EC
Type		Perceuse visseuse	Perceuse à percussion
Accumulateur		AP 10.8/2,5 AP 10.8/4,0 AP 10.8/6,0	
Temps de chargement (en fonction du niveau de charge)			
– AP 10.8/2,5	min	0–40	
– AP 10.8/4,0	min	0–55	
– AP 10.8/6,0	min	0–85	
Couple, maximal			
– Vissage dans un matériau tendre	Nm	32	32
– Vissage dans un matériau dur	Nm	58	58
Positions de réglage de couple		20	24
Vitesse de marche à vide			
– Position 1	min ⁻¹	0...450	0...450
– Position 2	min ⁻¹	0...1700	0...1700
Rythme			
– Position 1	min ⁻¹	–	0...5850
– Position 2	min ⁻¹	–	0...22100
Mandrin	mm	1,5–13	
Diamètre max. de perçage			
– dans le bois	mm	25	25
– dans l'acier	mm	13	13
– dans la maçonnerie	mm	–	13
Poids conforme à « l'EPTA Procedure 01/2003 » (sans accumulateur)	kg	1,12	1,23
Poids accumulateur 2,5 Ah	kg	0,26	
4,0 Ah	kg	0,42	
6,0 Ah	kg	0,43	
Niveau de pression acoustique en décibels A		* Perçage à percussion dans le béton	
Niveau de pression acoustique L _{pA}	dB(A)	71	71 / 90*
Niveau de puissance sonore L _{WA}	dB(A)	82	82 / 101*
Marge d'incertitude K	db	3,0	
Valeurs totales des vibrations (somme vecteurs trois directions)			
Valeur d'émission des vibrations a _h avec			
– perçage dans le métal	m/s ²	<2,5	<2,5
– perçage à percussion dans le béton	m/s ²	–	10,8
– vissage	m/s ²	<2,5	<2,5
Marge d'incertitude K	m/s ²	1,5	

Vue d'ensemble

Cette notice d'instructions décrit différents modèles d'outils portatifs. Dans le détail, les illustrations peuvent différer de l'appareil acheté.

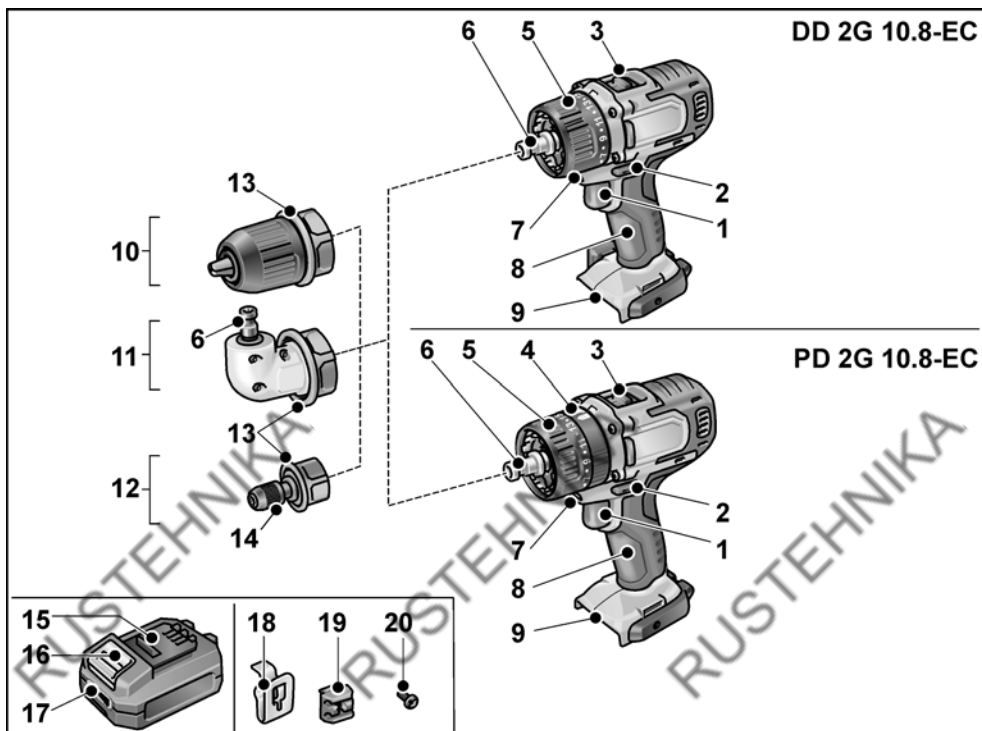

- | | |
|--|---|
| <p>1 Interrupteur
Pour allumer et éteindre mais aussi pour accélérer jusqu'à la vitesse maximale</p> <p>2 Sélecteur du sens de rotation</p> <p>3 Sélecteur de vitesse</p> <p>4 Bague pivotante pour le mode (PD ... uniquement)</p> <p>5 Bague pivotante pour le réglage du couple</p> <p>6 Logement d'outil</p> <p>7 Éclairage du poste de travail</p> <p>8 Poignée</p> <p>9 Compartiment pour accumulateur</p> <p>10 Mandrin de perçage interchangeable BF 10.8-EC</p> | <p>11 Adaptateur angulaire WV 10.8-EC</p> <p>12 Adaptateur porte-embout BV 10.8-EC</p> <p>13 Bague de déverrouillage</p> <p>14 Blocage de l'outil</p> <p>15 Accumulateur lithium-ion (2,5 Ah/4,0 Ah/6,0 Ah)</p> <p>16 Touche de déverrouillage pour accumulateur</p> <p>17 Affichage du niveau de charge de l'accumulateur</p> <p>18 Pince de courroie</p> <p>19 Porte-embout</p> <p>20 Vis de fixation</p> |
|--|---|

Instructions d'utilisation

Avant la mise en service

- Déballiez l'appareil électrique et les accessoires, vérifiez que la livraison est au complet et l'absence de dégâts survenus en cours de transport.
- Fixez la pince de courroie ou le porte-embout avec les vis incluses.

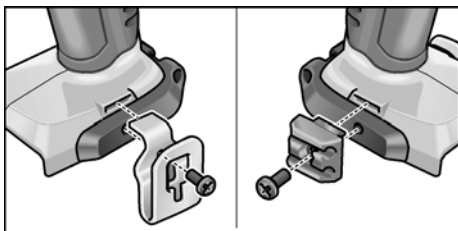

i REMARQUE

Les accumulateurs ne sont pas chargés entièrement à la livraison. Avant la première utilisation, rechargez entièrement les accumulateurs. Voir pour cela « Chargeur/Processus de chargement ».

Mandrin de perçage interchangeable BF 10.8-EC

⚠ PRUDENCE!

Avant tout travail sur l'outil électrique, placez le sélecteur du sens de rotation (2) en position centrale.

Montage

- Tirez la bague de déverrouillage vers l'avant (1.) et engagez le mandrin de perçage interchangeable jusqu'en butée sur le logement d'outil (2.).
- Relâchez la bague de déverrouillage. Vérifiez l'enclenchement du mandrin de perçage.

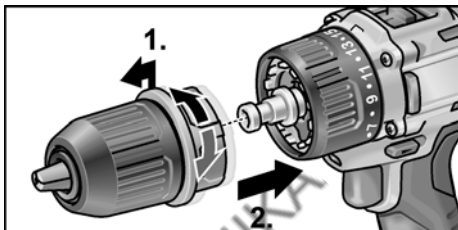

Démontage

- Tirez la bague de déverrouillage vers l'avant et retirez le mandrin de perçage.

Installer les outils

Dans le mandrin, les forets d'un diamètre de 1,5–10 mm, les embouts de visseuse ¼" et les porte-embouts ¼" sont maintenus fermement.

- Tenez l'outil électrique avec une main et tournez le mandrin avec l'autre main.
 - Tournez dans le sens antihoraire pour ouvrir davantage le mandrin.
 - Tournez dans le sens horaire pour fermer le mandrin.

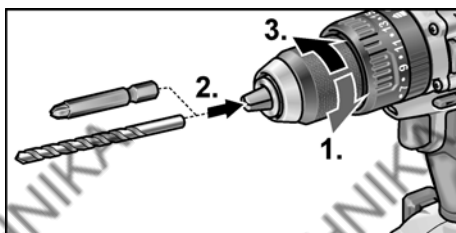

- Mettez l'outil en place.
- Fermez complètement le mandrin.

i REMARQUE

Effectuez un essai de marche pour vérifier que l'outil est serré bien centré.

Adaptateur angulaire WV 10.8-EC

⚠ PRUDENCE!

Avant tout travail sur l'outil électrique, placez le sélecteur du sens de rotation (2) en position centrale.

L'adaptateur angulaire facilite le travail dans les endroits difficilement accessibles. L'adaptateur angulaire peut être enclenché dans différentes positions angulaires, décalées tous les 30°.

Montage

- Tirez la bague de déverrouillage vers l'avant (1.) et engagez l'adaptateur angulaire jusqu'en butée sur le logement d'outil (2.).
- Laissez s'enclencher l'adaptateur dans la position angulaire souhaitée.

- Relâchez la bague de déverrouillage. Vérifiez l'enclenchement.

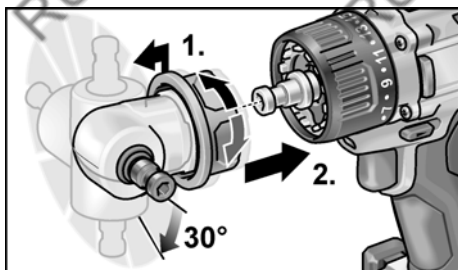

Démontage

- Tirez la bague de déverrouillage vers l'avant et retirez l'adaptateur angulaire.

Mise en place des outils

L'adaptateur angulaire dispose d'un logement d'outil ¼". Dans le logement d'outil, les embouts de vissage et porte-embouts sont maintenus fermement.

Le mandrin de perçage interchangeable (voir "Mandrin de perçage interchangeable BF 10.8-EC") ou le porte-embout (voir "Adaptateur porte-embout BV 10.8-EC") peut également être monté sur l'adaptateur angulaire.

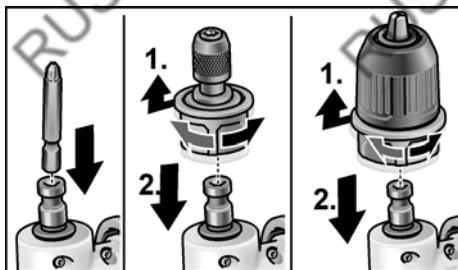

Adaptateur porte-embout BV 10.8-EC

⚠ PRUDENCE !

Avant tout travail sur l'appareil électrique, placez le sélecteur du sens de rotation (2) en position centrale.

Montage

- Tirez la bague de déverrouillage vers l'avant (1.) et engagez l'adaptateur porte-embout jusqu'en butée sur le logement d'outil (2.).
- Relâchez la bague de déverrouillage. Vérifiez l'enclenchement.

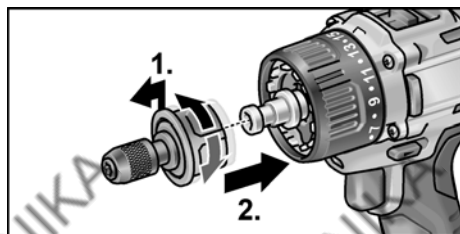

Démontage

- Tirez la bague de déverrouillage vers l'avant et retirez l'adaptateur porte-embout.

Mise en place des outils

L'adaptateur porte-embout dispose d'un logement d'outil ¼". Dans le logement d'outil, les embouts de vissage sont maintenus fermement.

- Tirez le blocage de l'outil vers l'avant (1.) et engagez l'outil jusqu'en butée (2.).
- Relâchez le blocage de l'outil.

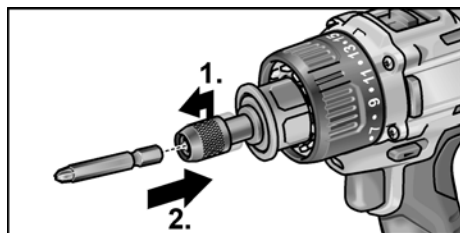

- Pour retirer l'outil, tirez le blocage de l'outil vers l'arrière.

Installer/remplacer l'accumulateur

- Enfoncez l'accumulateur chargé jusqu'à l'enclenchement complet dans l'outil électrique.



- Appuyez sur les boutons de déverrouillage (1.) et retirez l'accumulateur (2.).

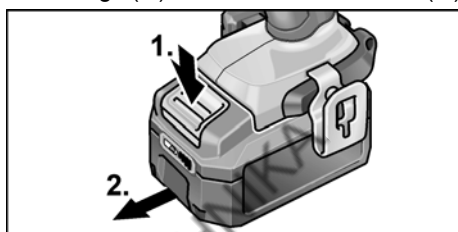

⚠ PRUDENCE !

En cas de non-utilisation, protégez les contacts de l'accumulateur. Les pièces métalliques mal fixées peuvent court-circuiter les contacts, il y a un risque d'explosion et d'incendie !

Niveau de charge de l'accumulateur

- En appuyant sur le bouton, il est possible de contrôler sur les LED le niveau de charge de l'accumulateur.

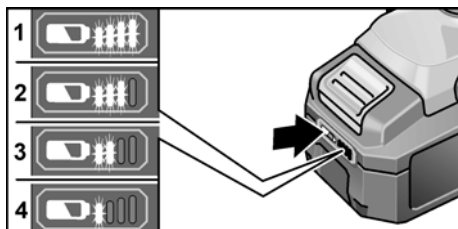

Le voyant s'éteint au bout de 5 secondes. Si l'une des LED clignote, l'accumulateur doit être rechargé. Si, après avoir appuyé sur le bouton, aucune LED ne s'allume, l'accumulateur est défectueux et doit être remplacé.

Sélection du sens de rotation

⚠ PRUDENCE !

Ne modifiez le sens de rotation de l'outil électrique que lorsque celui-ci est immobile.

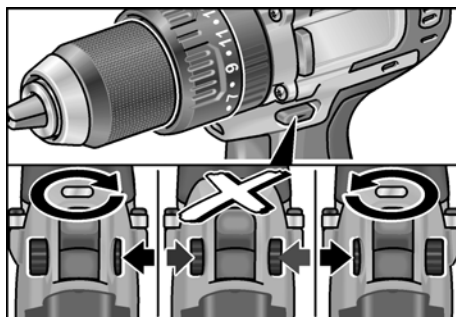

- Amenez le sélecteur du sens de rotation sur la position requise :
 - **Gauche** : dans le sens antihoraire (enlever les vis, desserrer les vis)
 - **Droite** : sens horaire (percer, visser, serrer les vis)
 - **Milieu** : cran anti-enclenchement (changement d'outil, pour tous les travaux sur l'outil électrique)

Mode (PD 2G 10.8-EC uniquement)

⚠ PRUDENCE !

Ne modifiez le mode de l'outil électrique que lorsque celui-ci est immobile.

- Placez la bague pivotante pour le mode dans la position nécessaire.

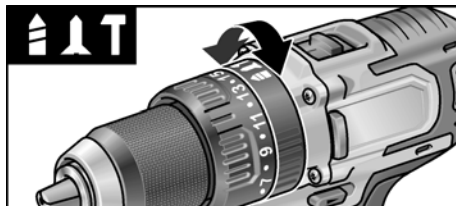

- 🔩 : perçage
- 🔩 : vissage
- 🔨 : perçage à percussion

Sélection du couple

PRUDENCE !

Ne modifiez le couple de l'outil électrique que lorsque celui-ci est immobile.

- Placez la bague pivotante pour le réglage du couple dans la position nécessaire.

DD 2G 10.8-EC :

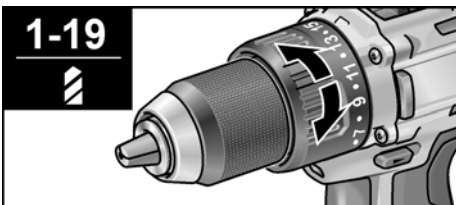

1-19 : vissage

 : perçage

REMARQUE

En position de perçage,  l'accouplement à friction est désactivé.

PD 2G 10.8-EC :

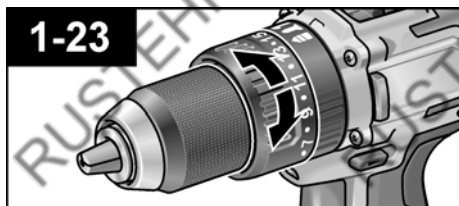

Sélection de la vitesse

PRUDENCE !

Ne modifiez la vitesse de l'outil électrique que lorsque celui-ci est immobile.

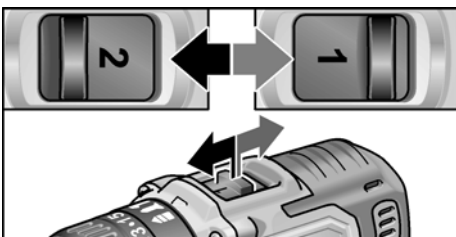

- Placez le sélecteur dans la position nécessaire :

1 : vitesse lente, couple élevé

2 : vitesse rapide, couple faible

Enclencher l'appareil électrique

Enclenchement de l'appareil :

- Appuyez sur l'interrupteur.
L'interrupteur de l'outil électrique permet d'augmenter progressivement la vitesse jusqu'à la valeur maximale.

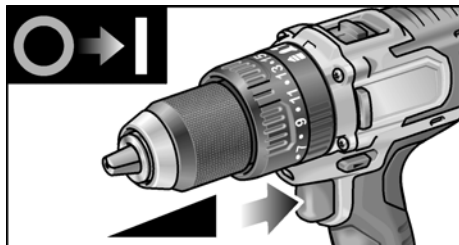

Coupage de l'appareil :

- Relâchez l'interrupteur.

REMARQUE

- L'outil électrique dispose d'un frein qui arrête l'outil installé immédiatement après relâchement.
- En cas d'utilisation prolongée de l'outil électrique, il est conseillé de travailler principalement avec l'interrupteur entièrement activé.

Travailler avec l'appareil électrique

PRUDENCE !

Avant tout travail sur l'outil électrique, placez le sélecteur du sens de rotation (2) en position centrale.

REMARQUE

Afin de faciliter le maniement lors du vissage, l'embout de vissage peut être inséré directement dans le logement d'outil de l'appareil.

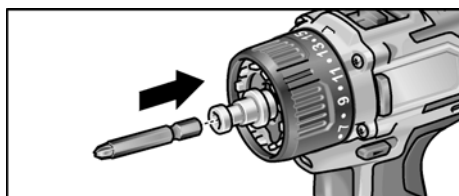

1. Montez le porte-outil (mandrin de perçage interchangeable, adaptateur angulaire, adaptateur porte-embout).
2. Installez l'accumulateur.
3. Mettez l'outil (forets, embouts de vissage, porte-embouts) en place.

4. Réglez le mode de fonctionnement en fonction de la tâche (uniquement PD...).
5. Placez la sélection du couple dans la position nécessaire.
6. Réglez la vitesse dans la position nécessaire.
7. Réglez le sens de rotation nécessaire.
8. Saisissez l'outil électrique d'une main sur la poignée et placez-vous en position de travail. **Lorsque le moteur est en marche, n'actionnez en aucun cas le pré-sélecteur de sens de rotation ou le réglage du couple !**

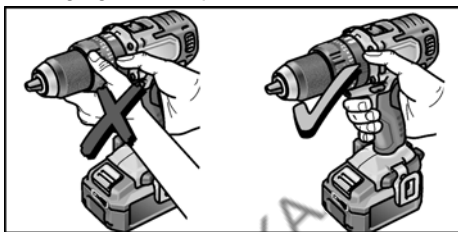

9. Allumez l'appareil.
- Après la fin du travail :
10. Relâchez l'interrupteur.
11. Mettez le sélecteur du sens de rotation (2) en position centrale.

Chargeur

Le chargeur CA 10.8 est conçu pour le chargement des accumulateurs FLEX de types

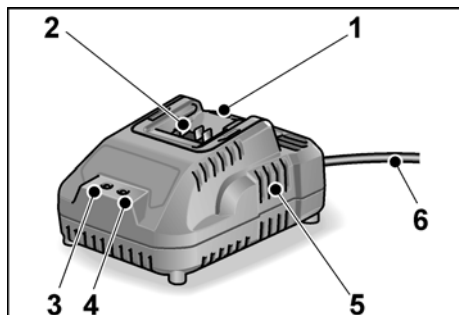

- AP 10.8 / 2,5,
- AP 10.8 / 4,0 et
- AP 10.8 / 6,0 .



- 1 Compartiment pour accumulateur
- 2 Contacts
- 3 LED de message d'erreur (rouge)

- 4 LED d'état de charge (vert)
- 5 Orifices d'aération
- 6 Cordon d'alimentation avec prise

Affichages des LED

			
éteinte	clignotante		L'accumulateur est chargé.
éteinte	allumée		Le processus de charge est terminé. Charge de maintien.
clignotante	éteinte		Voir pour cela « Processus de chargement ».
allumée	éteinte		L'accumulateur est trop chaud ou trop froid. Accumulateur ou chargeur défectueux.
			Voir pour cela « Messages d'erreur ».

Processus de chargement



PRUDENCE !

Placez uniquement des accumulateurs d'origine dans le chargeur fourni.

- Branchez la prise de l'appareil. La LED de message d'erreur et la LED d'état de charge s'allument brièvement.
- Insérez l'accumulateur dans le chargeur, jusqu'en butée.

La LED d'état de charge clignote et l'accumulateur est chargé.

Lorsque l'accumulateur est entièrement chargé, la LED d'état de charge est allumée en continu.

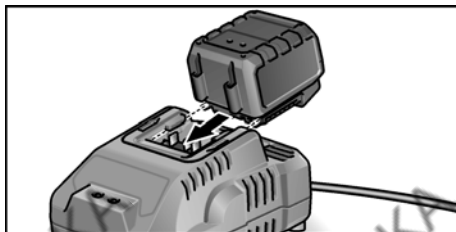

- Retirez l'accumulateur du chargeur.

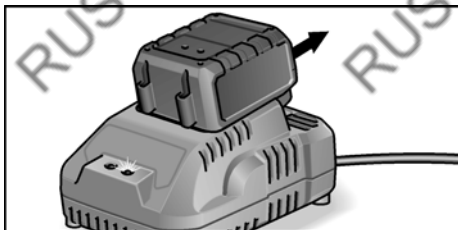

- Débranchez la fiche mâle de la prise de courant.

Messages d'erreur

Si, après l'insertion de l'accumulateur dans le chargeur, l'un des affichages suivants est indiqué par la LED, il y a un défaut au niveau de l'accumulateur ou du chargeur.

La LED de message d'erreur est allumée en continu :

- L'accumulateur est trop chaud ou trop froid. Lorsque l'accumulateur atteint la température de charge (0°C...40°C), le chargement commence.

La LED de message d'erreur clignote ou aucune des deux LED n'est allumée :

- Retirez l'accumulateur du chargeur. Contrôlez et, le cas échéant, nettoyez les contacts sur le chargeur et sur l'accumulateur. Réinsérez l'accumulateur. Si l'affichage ne change pas, c'est que l'accumulateur est défectueux. Remplacez l'accumulateur ou faites-le vérifier par un atelier spécialisé.
- Si le même message d'erreur survient avec un autre accumulateur, le défaut vient du chargeur. Faites contrôler le chargeur par un atelier spécialisé.

Remarque pour prolonger la durée de vie de l'accumulateur

PRUDENCE !

- *Ne chargez jamais les accumulateurs à des températures inférieures à 0 °C ou supérieures à 40 °C.*
- *Ne rechargez pas les accumulateurs dans un environnement à l'humidité ou la température ambiante élevée.*
- *Ne couvrez pas les accumulateurs et le chargeur pendant le processus de chargement.*

- *Débranchez la fiche de l'appareil une fois le rechargement terminé.*

Pendant le rechargement, l'accumulateur et l'appareil chauffent. Cela est normal ! Les accumulateurs lithium-ion ne présentent pas « d'effet de mémoire » connu. Néanmoins, un accumulateur doit être entièrement déchargé avant d'être rechargé et le rechargement doit toujours être effectué en intégralité.

En cas de non-utilisation prolongée, les accumulateurs doivent être stockés partiellement chargés et refroidis.

Maintenance et nettoyage

Nettoyage

AVERTISSEMENT!

Lors du travail des métaux dans des conditions d'emploi intensives, de la poussière électroconductrice peut se déposer à l'intérieur du boîtier de l'appareil. Nettoyez régulièrement l'outil électrique et les orifices d'aération. La fréquence des nettoyages dépend du matériau et de la durée d'utilisation.

- Nettoyez régulièrement l'intérieur du boîtier et le moteur à l'aide d'air comprimé sec. Faites fonctionner l'outil électrique ainsi.

Chargeur

AVERTISSEMENT!

Avant d'effectuer tous travaux sur le chargeur, débranchez la fiche mâle de la prise de courant. N'utilisez ni eau ni produits de nettoyage liquides.

- Retirez la saleté et la poussière du carter avec une brosse ou un chiffon sec.

Réparations

Ne confiez les réparations qu'à un atelier de SAV agréé par le fabricant.

Pièces de rechange et accessoires

D'autres accessoires, notamment les outils installés, figurent dans le catalogue du fabricant.

Vous trouverez des vues éclatées et des listes de pièces de rechange sur notre site Web : www.flex-tools.com

Transport

La quantité équivalente de lithium des accumulateurs inclus à la livraison est inférieure aux limites applicables. Par conséquent, l'accumulateur en tant que pièce détachée et l'outil électrique tel que livré ne sont pas soumis aux réglementations nationales ou internationales relatives aux matières dangereuses. En cas de transport de plusieurs appareils avec des accumulateurs Lithium-ion, ces réglementations peuvent être applicables et nécessiter des mesures de sécurité particulières (par ex. pour l'emballage). Dans ce cas, informez-vous sur les réglementations applicables dans le pays d'utilisation.

Conformité CE

Nous déclarons sous notre responsabilité exclusive que le produit décrit à la rubrique « Données techniques » se conforme aux normes ou aux documents normatifs suivants :

EN 60745 conformément aux dispositions des directives 2014/30/UE, 2006/42/CE, 2011/65/UE.

Responsables de la documentation technique :
FLEX-Elektrowerzeuge GmbH, R & D
Bahnhofstrasse 15, D-71711 Steinheim/Murr



Eckhard Rühle
Manager Research &
Development (R & D)

Klaus Peter Weinper
Head of Quality
Department (QD)

21.06.2016 ; FLEX-Elektrowerzeuge GmbH
Bahnhofstrasse 15, D-71711 Steinheim/Murr

Consignes pour la mise au rebut

AVERTISSEMENT!

Rendez inutilisables les outils électriques usagés avant leur mise au rebut :

- les outils électriques alimentés par le réseau électrique en retirant le câble d'alimentation,
- les outils électriques alimentés par un accumulateur en retirant ce dernier.



Pays de l'UE uniquement.

Ne jetez pas les outils électriques avec les déchets domestiques ! Conformément à la directive européenne 2012/19/UE visant les appareils électriques et électroniques usagés, et à sa transposition en droit national, les outils électriques ne servant plus devront être collectés séparément et introduits dans un circuit de recyclage respectueux de l'environnement.



Récupérer les matières premières plutôt que de les jeter à la poubelle.

Il est recommandé d'introduire l'appareil, ses accessoires et l'emballage dans un circuit de recyclage adapté à l'environnement. Les pièces en plastique comportent un marquage pour permettre leur tri avant recyclage.



AVERTISSEMENT!

Ne jetez pas les accus / batteries dans la poubelle des déchets domestiques ; ne les jetez ni au feu ni dans l'eau. Ne tentez pas d'ouvrir des accus qui ne servent plus.

Les accus/batteries doivent être collectés, recyclés ou éliminés dans le respect de l'environnement.



Pays de l'UE uniquement.

Conformément à la directive européenne 2006/66/CE les accus / batteries défectueux ou épuisés devront être collectés séparément et introduits dans un circuit de recyclage respectueux de l'environnement.



REMARQUE

Pour connaître les possibilités de mise au rebut, veuillez consulter votre revendeur spécialisé.

Exclusion de responsabilité

Le fabricant et son représentant ne pourront être tenus responsables des dommages et du bénéfice perdu en raison d'une interruption du fonctionnement de l'affaire, provoqués par le produit ou par l'impossibilité de l'utiliser.

Le fabricant et son représentant ne pourront être tenus responsables des dommages provoqués par une utilisation inexperte du produit ou par son utilisation en association avec les produits d'autres fabricants.

Indice

Simboli utilizzati	39
Per la vostra sicurezza	39
Rumore e vibrazione	41
Dati tecnici	42
Guida rapida	44
Istruzioni per l'uso	45
Manutenzione e cura	50
Trasporto	51
Conformità C E	51
Istruzioni per la rottamazione e lo smaltimento	51
Esclusione della responsabilità	51



Non gettare la batteria nel fuoco. Sussiste pericolo di esplosione.



L'apparecchio è idoneo solo all'utilizzo in ambienti chiusi. Non esporre l'apparecchio alla pioggia. Conservare l'elettrotensile e le batterie in un luogo asciutto.



Avvertenze per lo smaltimento (vedere pag. 51)!

Simboli utilizzati



ATTENZIONE!

Indica un pericolo imminente. In caso d'inosservanza dell'avvertenza, pericolo di morte o di ferite gravi.



PRUDENZA!

Indica una situazione eventualmente pericolosa. In caso d'inosservanza dell'avviso, pericolo di ferite o danni materiali.



AVVERTENZA

Indica consigli per l'impiego ed informazioni importanti.

Simboli sull'apparecchio



Prima della messa in funzione leggere le istruzioni per l'uso!



Indossare occhiali protettivi!



Trasformatore di sicurezza resistente al cortocircuito



Proteggere la batteria dal calore, ad es. prolungata esposizione ai raggi solari, e dal fuoco. Sussiste pericolo di esplosione.

Per la vostra sicurezza



ATTENZIONE!

Leggere tutte le avvertenze di sicurezza, le istruzioni con relative illustrazioni e le specifiche fornite con l'utensile elettrico. La mancata ottemperanza alle avvertenze e alle istruzioni può dare luogo a scosse elettriche, a incendi e/o a lesioni serie. Conservare tutte le avvertenze di sicurezza e le istruzioni per poterle consultare in futuro.

Prima di usare l'elettrotensile, leggere e rispettare i documenti elencati di seguito:

- queste istruzioni per l'uso,
- le «Istruzioni di sicurezza generali» per l'uso di elettrotensili presenti nel fascicolo allegato (Scritti N°: 315.915),
- le regole e le norme per la prevenzione degli infortuni vigenti nel luogo d'impiego.

Questo elettrotensile è costruito secondo lo stato dell'arte e le regole tecniche di sicurezza riconosciute.

Tuttavia dal suo impiego possono derivare pericoli per l'incolumità e la vita dell'utilizzatore e di terzi, nonché danni alla macchina o ad altri beni materiali.

Usare l'elettrotensile solo

- per l'uso regolare previsto,
- in perfetto stato tecnico di sicurezza. Eliminare immediatamente i guasti che pregiudicano la sicurezza.

Utilizzo conforme alle finalità d'uso

Il trapano avvitatore a batteria

DD 2G 10.8-EC è concepito

- per l'impiego professionale nell'industria e nell'artigianato,
- per l'avvitamento e lo svitamento di viti,
- per la foratura di legno, metallo, ceramica e materiale sintetico.

Il trapano-avvitatore a percussione a

batteria PD 2G 10.8-EC è concepito

- per l'impiego professionale nell'industria e nell'artigianato,
- per l'avvitamento e lo svitamento di viti,
- per la foratura di legno, metallo, ceramica e materiale sintetico,

per la foratura a percussione in laterizio, muratura e pietra.

Avvertenza di sicurezza per trapani e avvitatori

- **Quando si eseguono lavori durante i quali l'utensile montato o la vite potrebbero toccare linee elettriche nascoste oppure il cavo di alimentazione dell'apparecchio, afferrare l'elettro utensile solo sulle superfici di presa isolate.**

Il contatto della vite con una linea elettrica sotto tensione può mettere sotto tensione anche le parti metalliche dell'elettro utensile e provocare una scossa elettrica.

- **Utilizzare le impugnature supplementari, ove fornite in dotazione insieme all'elettro utensile.** La perdita del controllo può causare lesioni.
- **Utilizzare idonei rilevatori per sondare la presenza di linee di alimentazione nascoste, o consultare la locale società di fornitura.** Il contatto con linee elettriche può causare incendi e scosse elettriche. Il danneggiamento di una tubazione del gas può causare un'esplosione. La penetrazione in una conduttura dell'acqua provoca danni alle cose.

- **Se l'utensile montato si blocca, spegnere subito l'elettro utensile. Occorre essere pronti alle elevate coppie di reazione che causano un contraccolpo.** L'utensile montato si blocca se:
 - l'elettro utensile viene sovraccaricato oppure
 - resta incastrato nel pezzo in lavorazione.
- **Afferrare saldamente l'elettro utensile.** Eseguendo il serraggio o il rilascio delle viti, possono verificarsi per breve tempo elevate coppie di reazione.
- **Bloccare il pezzo da lavorare.** Un pezzo da lavorare fissato saldamente in un dispositivo di bloccaggio oppure in una morsa è tenuto con sicurezza maggiore che con la sola mano.
- **Prima di riporre l'elettro utensile, attendere che si sia completamente arrestato.** L'utensile montato può restare agganciato ad oggetti e, conseguentemente, si può perdere il controllo dell'elettro utensile.
- **Utilizzare solo batterie originali, con la tensione indicata sulla targhetta del tipo dell'elettro utensile.** In caso di utilizzo di altre batterie, ad es. imitazioni, batterie manipolate o di altri produttori, sussiste il pericolo di infortuni e danni alle cose a causa dell'esplosione delle batterie.

Avvertenze di sicurezza supplementari per il trapano-avvitatore a percussione (PD ...)

Effettuando forature a percussione, utilizzare un dispositivo di protezione dell'udito. L'effetto del rumore può causare la perdita dell'udito.

Avvertenze di sicurezza per la manipolazione delle batterie

- **Non aprire mai la batteria.** Pericolo di cortocircuito.
- **Proteggere la batteria dal calore, ad es. dalla prolungata esposizione ai raggi solari, dal fuoco, dall'acqua e dall'umidità.** Sussiste pericolo di esplosione.

- **In caso di danneggiamento ed utilizzo improprio, dalla batteria possono fuoriuscire vapori.** Provvedere al ricambio di aria e, in caso di malessere, rivolgersi a un medico. I vapori possono irritare le vie respiratorie.
- **In caso d'impiego non corretto, dalla batteria possono fuoriuscire liquidi. Evitarne il contatto. In caso di contatto accidentale, risciacquare con acqua. Qualora il liquido dovesse entrare in contatto con gli occhi, chiedere immediato consiglio al medico.** Il liquido fuoriuscito dalla batteria può causare irritazioni cutanee o bruciature.
- **Caricare la batteria esclusivamente con caricabatterie consigliati dal produttore.** Se un caricabatterie previsto per un determinato tipo di batterie viene utilizzato con batterie di tipo diverso, sussiste pericolo di incendio.
- **La batteria può essere danneggiata da oggetti appuntiti, come ad esempio chiodi o cacciaviti, oppure se viene esercitata una forza dall'esterno.** In tali casi può verificarsi un cortocircuito interno e la batteria può bruciare, produrre fumo, esplodere o surriscaldarsi.

Caricabatteria

- **Controllare sempre che la tensione di rete corrisponda alla tensione indicata sulla targhetta del tipo del caricabatteria.**
- **La spina del caricabatteria deve essere adatta alla presa. Evitare assolutamente di apportare modifiche alla spina. Non impiegare spine adattatrici assieme ad utensili con collegamento a terra.** Le spine non modificate e le prese adatte allo scopo riducono il rischio di scosse elettriche.
- **Impiegare il caricabatteria solo in ambienti asciutti ed evitare il contatto con umidità e pioggia.** L'eventuale penetrazione d'acqua nel caricabatteria aumenta il pericolo di scosse elettriche.
- **Non utilizzare mai il caricabatteria se il cavo, la spina o l'apparecchio stesso sono stati danneggiati per effetto di un'azione esterna.** Portare il caricabatteria alla più vicina officina specializzata.

- **Non aprire in nessun caso il caricabatteria. In presenza di un guasto, rivolgersi ad un'officina specializzata.**
- **Non appoggiare alcun oggetto sul caricabatteria e non riporre il caricabatteria su superfici morbide.** Sussiste pericolo di incendio.

Avvertenze di sicurezza speciali

- Prima di iniziare qualunque lavoro sull'elettrotensile, portare il preselettore del senso di rotazione (2) in posizione centrale.
- Azionare il preselettore del senso di rotazione (2) o il dispositivo di regolazione della coppia (5) con l'utensile fermo.
- Per contrassegnare l'elettrotensile usare solo targhette adesive. Non praticare fori nella carcassa.

Rumore e vibrazione

AVVERTENZA

I valori di rumore e vibrazione sono stati rilevati secondo EN 60745. I valori sono riportati nella tabella «Dati tecnici».

ATTENZIONE!

I valori di misura indicati sono validi solo per apparecchi nuovi. Nell'impiego quotidiano i valori di rumore e vibrazione cambiano.

AVVERTENZA

Il livello di vibrazioni indicato in queste istruzioni è stato misurato conformemente ad un procedimento di misura standardizzato in EN 60745 e può essere utilizzato per il confronto tra elettrotensili. Tale procedimento è idoneo anche per una valutazione temporanea della sollecitazione da vibrazioni. Il livello di vibrazioni indicato rappresenta gli impieghi principali dell'elettrotensile. Se tuttavia l'elettrotensile viene impiegato per altri usi, con utensili non idonei o in condizioni di manutenzione insufficiente, il livello di vibrazioni può differire.

Questo può aumentare notevolmente la sollecitazione da vibrazioni per tutta la durata del lavoro.

Per un'esatta stima della sollecitazione da vibrazioni si devono considerare anche i tempi nei quali l'apparecchio è spento oppure è in funzione ma non è effettivamente impiegato. Questo può ridurre notevolmente la sollecitazione da vibrazioni per tutta la durata del lavoro.

Per proteggere l'operatore dall'effetto delle vibrazioni, stabilire misure di sicurezza aggiuntive, come ad esempio: manutenzione dell'elettrotensile e degli utensili impiegati, riscaldamento delle mani, organizzazione delle procedure di lavoro.



PRUDENZA!

In caso di pressione acustica superiore a 85 dB(A) indossare la protezione acustica.

Dati tecnici

Apparecchio		DD 2G 10.8-EC	PD 2G 10.8-EC
Modello		Trapano-avvitatore	Trapano-avvitatore a percussione
Batteria		AP 10.8/2,5 AP 10.8/4,0 AP 10.8/6,0	
Tempo di ricarica (a seconda dello stato di carica) – AP 10.8/2,5 – AP 10.8/4,0 – AP 10.8/6,0	min min min	0–40 0–55 0–85	
Coppia, massima – caso vite morbida – caso vite dura	Nm Nm	32 58	32 58
Livelli di coppia		20	24
Numero giri a vuoto – livello 1 – livello 2	min ⁻¹ min ⁻¹	0...450 0...1700	0...450 0...1700
Numero di colpi – livello 1 – livello 2	min ⁻¹ min ⁻¹	–	0...5850 0...22100
Mandrino	mm	1,5–13	
Max. diametro di foratura – nel legno – nell'acciaio – nella muratura	mm mm mm	25 13 –	25 13 13
Peso secondo la «EPTA-procedure 01/2003» (senza batteria)	kg	1,12	1,23
Peso batteria 2,5 Ah 4,0 Ah 6,0 Ah	kg kg kg	0,26 0,42 0,43	

Apparecchio		DD 2G 10.8-EC	PD 2G 10.8-EC
Modello		Trapano-avvitatore	Trapano-avvitatore a percussione
Livello di pressione acustica ponderato A		* Foratura a percussione nel calcestruzzo	
Livello di pressione acustica L_{pA}	dB(A)	71	71 / 90*
Livello di potenza acustica L_{WA}	dB(A)	82	82 / 101*
Incertezza K	db	3,0	
Valori totali di vibrazione (somma vettoriale di tre direzioni)			
Valore totale di vibrazione a_{H} in caso di			
– foratura nel metallo	m/s^2	<2,5	<2,5
– foratura a percussione nel calcestruzzo	m/s^2	–	10,8
– avvitatura	m/s^2	<2,5	<2,5
Incertezza K	m/s^2	1,5	

Guida rapida

In questo libretto di istruzioni sono descritti diversi elettrotensili. La rappresentazione grafica può differire nei dettagli dall'elettrotensile acquistato.

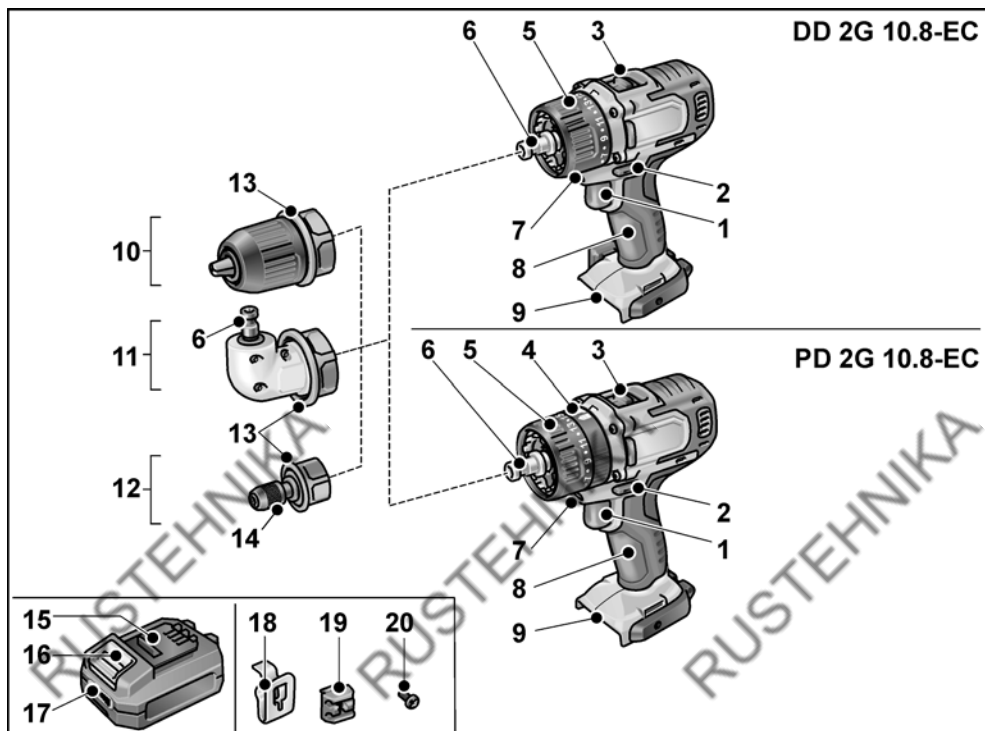

- | | | | |
|---|--|----|---|
| 1 | Interruttore
Per accendere e spegnere e per accelerare fino alla massima velocità di rotazione | 10 | Mandrino intercambiabile
BF 10.8-EC |
| 2 | Preselettore del senso di rotazione | 11 | Attacco angolare WV 10.8-EC |
| 3 | Selettore della velocità | 12 | Attacco portabit BV 10.8-EC |
| 4 | Anello rotante per la modalità di funzionamento (solo PD ...) | 13 | Anello di sbloccaggio |
| 5 | Anello rotante per la regolazione della coppia di serraggio | 14 | Elemento di bloccaggio utensili |
| 6 | Portautensil | 15 | Batteria al litio (2,5 Ah/4,0 Ah/6,0 Ah) |
| 7 | Illuminazione del punto di lavoro | 16 | Tasto di sbloccaggio per la batteria |
| 8 | Impugnatura | 17 | Indicatore della condizione della batteria |
| 9 | Vano inserimento batteria | 18 | Fermaglio per attacco alla cintura |
| | | 19 | Supporto per bit |
| | | 20 | Vite di fissaggio |

Istruzioni per l'uso

Prima della messa in funzione

- Disimballare elettroutensile ed accessori e controllare la completezza della fornitura ed eventuali danni di trasporto.
- Fissare la fibbia e il supporto per bit con la vite in dotazione.

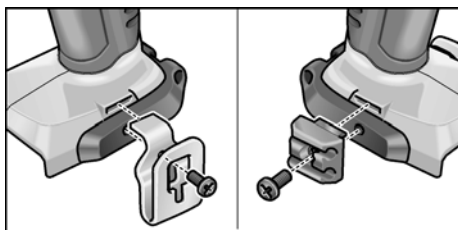

i AVVERTENZA

Ala consegna le batterie non sono completamente cariche. Prima del primo impiego, caricare le batterie completamente. Vedere «Caricabatteria/Processo di carica».

Mandrino intercambiabile BF 10.8-EC

! PRUDENZA!

Prima di iniziare qualunque lavoro sull'elettroutensile, portare il preselettore del senso di rotazione (2) in posizione centrale.

Montaggio

- Tirare in avanti l'anello di sbloccaggio (1.) e premere il mandrino intercambiabile sul portautensile fino all'arresto (2.).
- Rilasciare l'anello di sbloccaggio. Controllare che il mandrino sia scattato in sede.

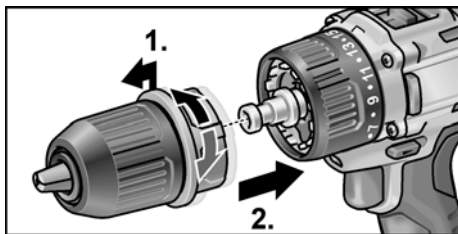

Smontaggio

- Tirare in avanti l'anello di sbloccaggio e rimuovere il mandrino.

Inserimento dell'utensile

Nel mandrino è possibile fissare in sicurezza punte con un diametro di 1,5–10 mm, bit di avvitamento 1/4" e portabit 1/4".

- Tenere fermo l'elettroutensile con una mano e girare il mandrino con l'altra mano.
 - Per aprire ulteriormente il mandrino, ruotarlo in senso antiorario.
 - Per chiudere il mandrino, ruotarlo in senso orario.

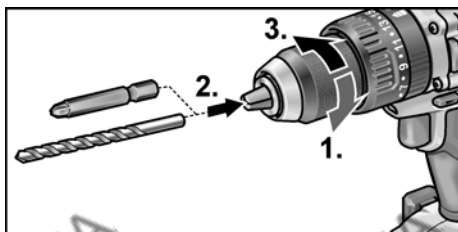

- Inserire l'utensile.
- Chiudere il mandrino completamente.

i AVVERTENZA

Eseguire una prova di funzionamento, per controllare che l'utensile sia centrato correttamente.

Attacco angolare WV 10.8-EC

! PRUDENZA!

Prima di iniziare qualunque lavoro sull'elettroutensile, portare il preselettore del senso di rotazione (2) in posizione centrale.

L'attacco angolare facilita il lavoro in punti di difficile accesso. L'attacco angolare può essere fatto scattare in differenti posizioni, con spostamenti di 30°.

Montaggio

- Tirare in avanti l'anello di sbloccaggio (1.) e premere l'attacco angolare sul portautensile (2.) fino all'arresto.
- Far scattare l'attacco angolare nella posizione angolare desiderata.

- Rilasciare l'anello di sbloccaggio. Controllare il corretto scatto in sede.

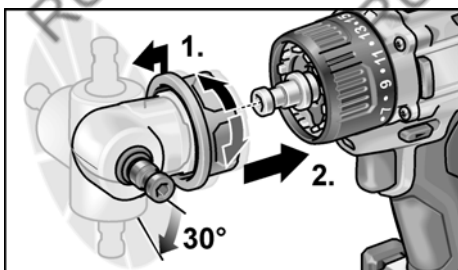

Smontaggio

- Tirare in avanti l'anello di sbloccaggio e rimuovere l'attacco angolare.

Inserimento dell'utensile

L'attacco angolare dispone di un portautensile da ¼". Nel portautensile vengono fissati in sicurezza bit di avvitamento e portabit.

Sull'attacco angolare è anche possibile montare il mandrino intercambiabile (vedere «Mandrino intercambiabile BF 10.8-EC») o il portabit (vedere «Attacco portabit BV 10.8-EC»).

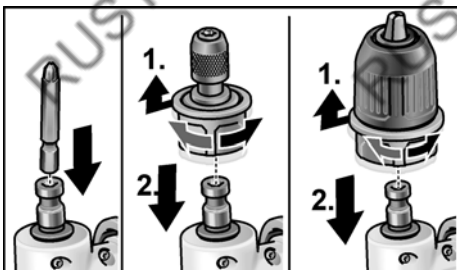

Attacco portabit BV 10.8-EC

⚠ PRUDENZA!

Prima di iniziare qualunque lavoro sull'elettro utensile, portare il preselettore del senso di rotazione (2) in posizione centrale.

Montaggio

- Tirare in avanti l'anello di sbloccaggio (1.) e premere l'attacco portabit sul portautensile (2.) fino all'arresto.
- Rilasciare l'anello di sbloccaggio. Controllare il corretto scatto in sede.

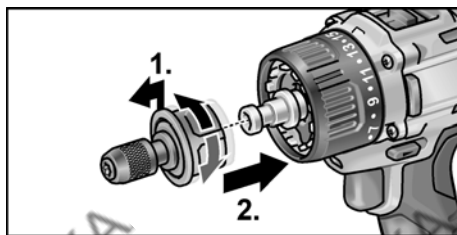

Smontaggio

- Tirare in avanti l'anello di sbloccaggio e rimuovere l'attacco portabit.

Inserimento dell'utensile

L'attacco portabit dispone di un portautensile da ¼". Nel portautensile vengono fissati in sicurezza bit di avvitamento.

- Tirare in avanti l'elemento di bloccaggio utensili (1.) e premere l'utensile fino all'arresto (2.).
- Rilasciare l'elemento di bloccaggio utensili.

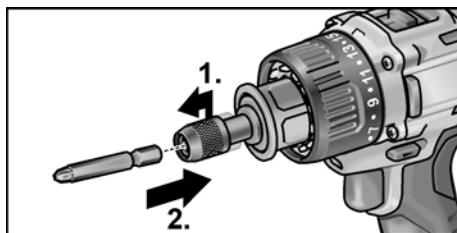

- Per la rimozione dell'utensile tirare l'elemento di bloccaggio utensili in direzione posteriore.

Inserimento/sostituzione della batteria

- Spingere la batteria carica fino a farla scattare completamente nell'elettrotensile.



- Per rimuovere la batteria, premere i tasti di sbloccaggio (1.) ed estrarre la batteria (2.).

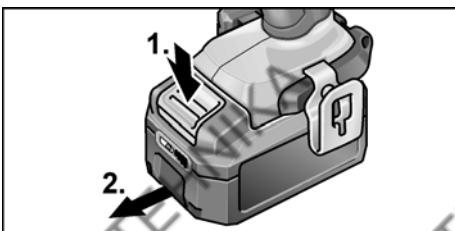

! PRUDENZA!

Quando la batteria non viene utilizzata, proteggere i contatti. La minuteria metallica sfusa può mettere in cortocircuito i contatti; pericolo di esplosione e d'incendio!

Condizioni di carica della batteria

- Premendo il tasto, è possibile controllare il livello di carica della batteria sull'indicatore a LED.

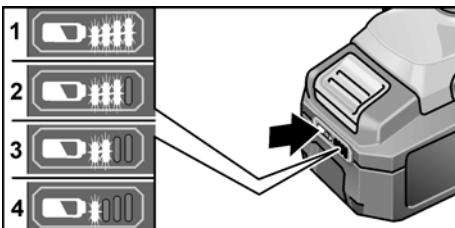

L'indicatore si spegne dopo 5 secondi. Se uno dei LED lampeggia, la batteria deve essere ricaricata. Se, dopo aver premuto il tasto, non si accende alcun LED, la batteria è guasta e deve essere sostituita.

Preselezione del senso di rotazione

! PRUDENZA!

Modificare il senso di rotazione solo quando l'elettrotensile è fermo.

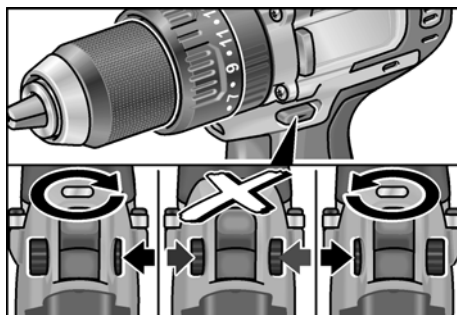

- Portare il preselettore del senso di rotazione sulla posizione desiderata:
 - **Verso sinistra:** in senso antiorario (per svitare o allentare le viti)
 - **Verso destra:** in senso orario (per forare, avvitare o serrare le viti)
 - **Posizione centrale:** blocco dell'attivazione (cambio utensile, per tutti i lavori sull'elettrotensile)

Modo di funzionamento (solo PD 2G 10.8-EC)

! PRUDENZA!

Modificare il modo di funzionamento solo con l'elettrotensile fermo.

- Portare l'anello rotante per la selezione del modo di funzionamento sulla posizione desiderata.

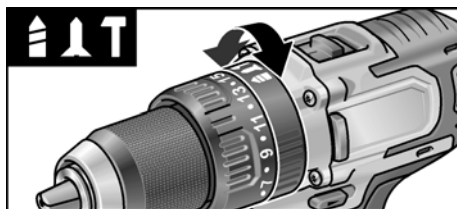

- 🔪 : Foratura
- 🔩 : Avvitatura
- 🔨 : Foratura a percussione

Preselezione della coppia

⚠ PRUDENZA!

Modificare la coppia solo con l'elettrotensile fermo.

- Portare l'anello rotante per l'impostazione della coppia di serraggio sulla posizione desiderata.

DD 2G 10.8-EC:

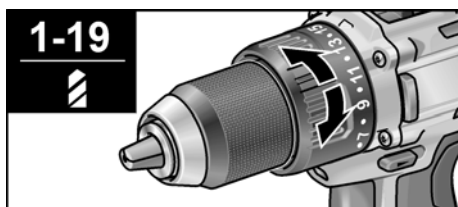

1-19: Avvitatura

 Foratura

i AVVERTENZA

Nella posizione foratura  il giunto di sicurezza è disattivato.

PD 2G 10.8-EC:

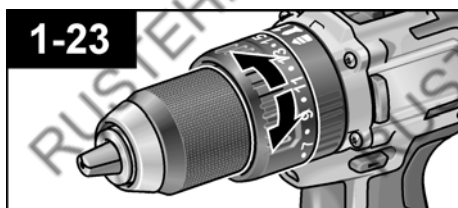

Preselezione della velocità

⚠ PRUDENZA!

Modificare la velocità solo con l'elettrotensile fermo.

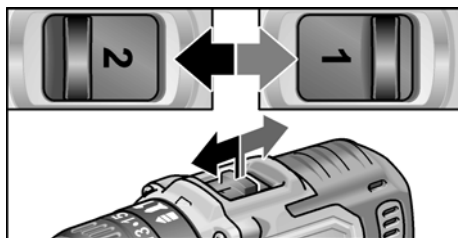

- Portare il selettore sulla posizione desiderata:

1: bassa velocità, coppia elevata
2: alta velocità, coppia bassa

Accensione dell'elettrotensile

Accendere l'apparecchio:

- Premere l'interruttore.
L'interruttore dell'elettrotensile consente di aumentare progressivamente il numero di giri fino al valore massimo.

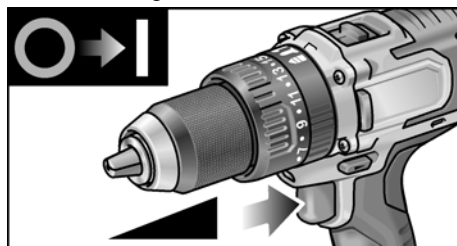

Spegnere l'apparecchio:

- Rilasciare l'interruttore.

i AVVERTENZA

- L'elettrotensile dispone di un freno che arresta l'utensile montato immediatamente dopo il rilascio dell'interruttore.
- In caso d'impiego continuativo dell'elettrotensile, occorre lavorare principalmente con l'interruttore premuto a fondo.

Lavorare con l'elettrotensile

⚠ PRUDENZA!

Prima di iniziare qualunque lavoro sull'elettrotensile, portare il preselettore del senso di rotazione (2) in posizione centrale.

i AVVERTENZA

Per agevolare l'operazione di avvitamento, il bit di avvitamento può anche essere inserito direttamente nel portautensile dell'apparecchio.

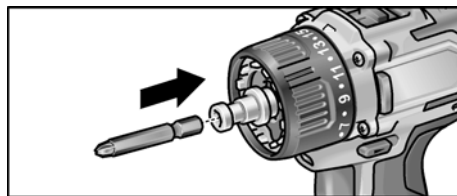

1. Montare il supporto utensili (mandrino intercambiabile, attacco angolare, attacco portabil).
2. Inserire la batteria.

3. Inserire l'utensile (punta, bit di avvitamento, portabiti).
4. Impostare la modalità d'esercizio a seconda del lavoro da eseguire (solo PD...).
5. Portare il selettore della coppia sulla posizione desiderata.
6. Regolare la velocità sul livello desiderato.
7. Impostare il senso di rotazione desiderato.
8. Con una mano afferrare l'elettrotensile dall'impugnatura ed assumere la posizione di lavoro. **Con il motore attivo non azionare mai l'interruttore di pre-selezione della direzione di rotazione o la regolazione della coppia!**

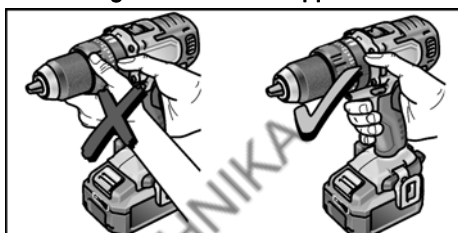

9. Accendere l'apparecchio.
- Alla fine del lavoro:
10. Rilasciare l'interruttore.
11. Portare il preselettore del senso di rotazione (2) in posizione centrale.

Caricabatteria

Il caricabatteria CA 10.8 è concepito per il caricamento di batterie FLEX dei tipi

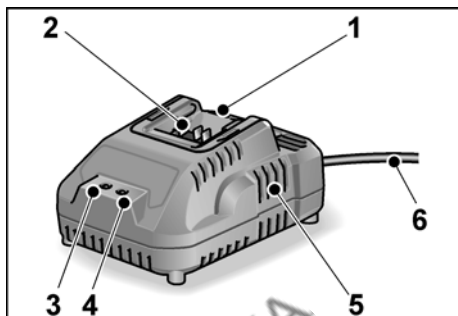

- AP 10.8/2,5,
- AP 10.8/4,0 e
- AP 10.8/6,0.



- 1 Vano inserimento batteria
- 2 Contatti

- 3 LED per messaggi d'errore (rosso)
- 4 LED della condizione di carica (verde)
- 5 Fessure di ventilazione
- 6 Cavo di rete con spina di rete

Indicazioni dei LED

			
	rosso	verde	
Off	Lampeggio		Caricamento batteria in corso.
Off	On		Fase di carica terminata. Carica di mantenimento. Vedere «Processo di carica».
Lampeggio	Off		Batteria troppo calda o troppo fredda.
On	Off		Batteria o caricabatterie guasti. Vedere «Messaggi d'errore».

Processo di carica



PRUDENZA!

Inserire nel caricabatteria in dotazione solo batterie originali.

- Inserire la spina di rete del caricabatteria. Il LED per messaggi d'errore ed il LED della condizione di carica si accendono brevemente.
- Spingere la batteria nel caricabatterie fino all'arresto. Il LED della condizione di carica lampeggia e la batteria viene ricaricata. Quando la batteria è completamente carica, il LED della condizione di carica è acceso a luce fissa.

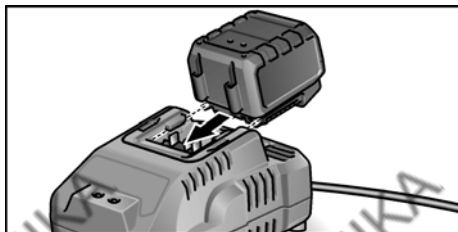

- Rimuovere la batteria dal caricabatteria.

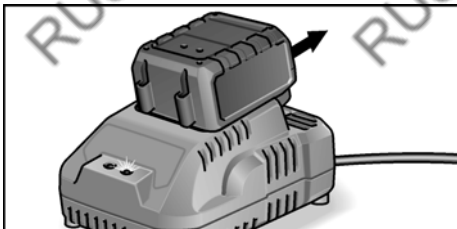

- Estrarre la spina d'alimentazione.

Messaggi d'errore

Se, dopo l'inserimento della batteria nel caricabatterie, mediante i LED si attiva una delle seguenti indicazioni, è presente un difetto della batteria o del caricabatterie.

Il LED per messaggi d'errore è acceso a luce fissa:

- La batteria è troppo calda o troppo fredda. Il processo di carica inizia quando la batteria ha raggiunto la temperatura di ricarica (0°C...40°C).

Il LED per messaggi d'errore lampeggia oppure non si accende nessuno dei due LED:

- Rimuovere la batteria dal caricabatterie. Controllare lo stato d'imbrattamento dei contatti del caricabatterie e della batteria, pulire se necessario. Reinserire la batteria. Se l'indicazione non cambia, la batteria è difettosa. Sostituire la batteria o farla controllare in un'officina specializzata.
- Se questa segnalazione di guasto si ripete con un'altra batteria, è presente un difetto del caricabatteria. Far controllare il caricabatteria in un'officina specializzata.

Avvertenze per una lunga durata della batteria

⚠ **PRUDENZA!**

- Non caricare mai le batterie a temperature inferiori a 0 °C o superiori a 40 °C.
- Non caricare mai le batterie in ambienti con elevata umidità dell'aria o elevata temperatura ambiente.
- Durante il processo di carica non coprire le batterie o il caricabatteria.
- Una volta concluso il processo di carica estrarre la spina di rete del caricabatteria.

Durante il processo di carica la batteria e il caricabatteria si scaldano.

È un fenomeno normale!

Le batterie agli ioni di litio non soffrono del noto «effetto memoria». Tuttavia la batteria dovrebbe essere ricaricata solo quando è completamente scarica e il processo di ricarica dovrebbe essere concluso solo quando la batteria è completamente ricaricata. Se le batterie restano inutilizzate per un lungo periodo, caricarle parzialmente e conservarle in un luogo freddo.

Manutenzione e cura

Pulizia

⚠ **ATTENZIONE!**

Nella lavorazione di metalli, in caso d'impiego in condizioni estreme, nell'interno della carcassa può accumularsi polvere conduttrice. Pulire l'elettrotensile e le fessure di ventilazione periodicamente.

La frequenza dipende dal materiale lavorato e dalla durata dell'uso.

- Soffiare regolarmente con aria compressa secca l'interno della carcassa con il motore. Far contemporaneamente funzionare l'elettrotensile.

Caricabatteria

⚠ **ATTENZIONE!**

Prima di qualsiasi lavoro estrarre la spina di rete. Non usare acqua o detergenti liquidi.

- Rimuovere dalla carcassa lo sporco e la polvere con un pennello o un panno asciutto.

Riparazioni

Fare eseguire le riparazioni esclusivamente da un'officina del servizio assistenza clienti autorizzata dal produttore.

Ricambi ed accessori

Per altri accessori, specialmente utensili montati, consultare i cataloghi del produttore.

Per i disegni esplosi e le liste dei ricambi consultare il nostro sito: www.flex-tools.com

Trasporto

La quantità equivalente di litio contenuta nelle batterie della fornitura rientra nei limiti vigenti. Pertanto la batteria, come elemento singolo e come elettrotensile con accessori in dotazione, non rientra nelle norme nazionali o internazionali sulle merci pericolose.

In caso di trasporto di più apparecchi con batterie agli ioni di litio, tali norme possono acquisire rilevanza e richiedere quindi misure di sicurezza (ad es. per l'imballaggio). Richiedere in tal caso informazioni sulle norme in vigore nel Paese d'impiego.

Conformità CE

Dichiariamo sotto nostra esclusiva responsabilità che il prodotto descritto in «Dati tecnici» è conforme alle seguenti norme o documenti normativi:

EN 60745 conformemente alle norme delle direttive 2014/30/UE, 2006/42/CE, 2011/65/UE.

Il responsabile della documentazione tecnica: FLEX-Elektrowerkzeuge GmbH, R & D Bahnhofstrasse 15, D-71711 Steinheim/Murr



Eckhard Rühle
Manager Research &
Development (R & D)

Klaus Peter Weinper
Head of Quality
Department (QD)

21/06/2016; FLEX-Elektrowerkzeuge GmbH
Bahnhofstrasse 15, D-71711 Steinheim/Murr

Istruzioni per la rottamazione e lo smaltimento

ATTENZIONE!

Prima dello smaltimento rendere inutilizzabili gli elettrotensili dismessi:

- *in caso di elettrotensili alimentati mediante cavo elettrico, rimuovendo il cavo di rete,*
- *in caso di elettrotensili alimentati a batteria, rimuovendo la batteria.*



Solo per paesi dell'UE.

Non gettare elettrotensili nei rifiuti domestici! Secondo la direttiva europea 2012/19/UE sui rifiuti di apparecchiature elettriche ed elettroniche e sua conversione nel diritto nazionale, gli elettrotensili dismessi devono essere raccolti separatamente ed avviati ad un riciclaggio ecologico.



Recupero di materie prime anziché smaltimento di rifiuti.

Consegnare l'apparecchio, gli accessori e l'imballaggio al sistema di riciclaggio ecologico. Le parti in materiale sintetico sono contrassegnate per il riciclaggio specifico secondo il tipo di materiale.



ATTENZIONE!

Non gettare accumulatori/batterie nei rifiuti domestici, nel fuoco o nell'acqua. Non aprire le batterie fuori uso.

Gli accumulatori/le batterie devono essere raccolti e riciclati oppure smaltiti in modo conforme alle norme di tutela dell'ambiente.



Solo per paesi dell'UE.

Secondo la direttiva europea 2006/66/CE gli accumulatori/batterie difettosi o esausti devono essere raccolti separatamente ed avviati ad un riciclaggio ecologico.



AVVERTENZA

Informarsi presso i rivenditori specializzati sulle possibilità di smaltimento.

Esclusione della responsabilità

Il produttore ed il suo rappresentante non rispondono di danni e lucro cessante derivanti da interruzione dell'esercizio dell'attività causata dal prodotto o da impossibilità d'utilizzazione del prodotto.

Il costruttore ed il suo rappresentante non rispondono di danni causati da uso improprio o in combinazione con prodotti di altri produttori.

Contenido

Símbolos empleados	52
Para su seguridad	52
Ruidos y vibraciones	54
Datos técnicos	55
Vista general	57
Indicaciones para el uso	58
Mantenimiento y cuidado	64
Transporte	64
Conformidad C E	64
Indicaciones de eliminación	64
Exclusión de la garantía	65

Símbolos empleados

ADVERTENCIA

Indica un peligro inminente. En caso de incumplimiento, existe peligro de muerte o lesiones de la mayor gravedad.

PRECAUCIÓN

Indica una situación posiblemente peligrosa. El incumplimiento implica el peligro de lesiones o daños materiales.

NOTA

Indica consejos para el uso e informaciones importantes.

Símbolos en la máquina



Leer las instrucciones antes de poner en funcionamiento el equipo.



Utilizar protección para la vista.



Transformador de seguridad resistente a cortocircuitos



No exponer la batería a fuentes de calor, como por ejemplo, la radiación solar prolongada o el fuego.
Existe peligro de explosión.



No arrojar la batería al fuego.
Existe peligro de explosión.



La máquina solo es apropiada para su uso en espacios interiores. No exponer la máquina a la lluvia. Almacenar la herramienta eléctrica y las baterías en espacios secos.



Indicaciones de eliminación (ver la página 64).

Para su seguridad

ADVERTENCIA

Lea todas las indicaciones de seguridad, instrucciones, figuras y especificaciones suministradas con la herramienta eléctrica.

Omisiones en el cumplimiento de las indicaciones de seguridad y las instrucciones pueden ser causa de descargas eléctricas, incendios y/o lesiones de gravedad.

Conserve todas las indicaciones de seguridad e instrucciones en sitio seguro.

Antes de utilizar la herramienta eléctrica, leer y seguir:

- las instrucciones de funcionamiento presentes;
- las «Indicaciones generales de seguridad» para el uso de herramientas eléctricas en el cuadernillo adjunto (n° de texto: 315.915);
- las reglas y prescripciones vigentes para la prevención de accidentes en el lugar de uso.

Esta herramienta eléctrica se ha diseñado según los avances técnicos actuales y las normas reconocidas de seguridad técnica.

A pesar de ello, pueden existir riesgos para la vida y salud del operario u otras personas durante su uso, así como producirse daños en la máquina u otros activos.

La herramienta eléctrica deberá utilizarse exclusivamente

- para trabajos adecuados a su función,

- *en estado óptimo de condiciones de técnicas de seguridad.*
Deben eliminarse inmediatamente todas aquellas perturbaciones que afecten a la seguridad.

Utilización conforme al uso previsto

El taladro atornillador a batería

DD 2G 10.8-EC está diseñado para:

- su aplicación profesional e industrial;
- enroscar y aflojar tornillos;
- taladrar en madera, metal, cerámica y plástico.

El taladro atornillador con percusión a batería

PD 2G 18.0-EC está diseñado para:

- su aplicación profesional e industrial;
- enroscar y aflojar tornillos;
- taladrar en madera, metal, cerámica y plástico;

taladrar con percusión en ladrillo, mampostería y piedra.

Indicaciones de seguridad para taladros y atornilladores

- **Sujetar la máquina por las superficies de agarre aisladas cuando se lleven a cabo trabajos en los que la herramienta insertable o el tornillo pudiera entrar en contacto con cables eléctricos ocultos o con el propio cable de red.**

El contacto del tornillo con conductores bajo tensión puede aplicar esta tensión también a las partes metálicas de la máquina y provocar una descarga eléctrica.

- **Utilizar empuñaduras adicionales si se han suministrado junto con la herramienta eléctrica.** La pérdida de control puede ser causa de lesiones.
- **Utilizar equipo adecuado para la localización de líneas de alimentación ocultas, o bien consultar a las compañías de abastecimiento correspondientes.** El contacto con conductores eléctricos puede dar lugar a incendios o descargas eléctricas. Si se daña una tubería de gas, puede provocar una explosión. La penetración en una tubería de agua ocasiona daños materiales.

- **Desconectar inmediatamente la herramienta eléctrica si se bloquea la herramienta insertable. Se debe estar preparado ante un posible par de reacción elevado que pudiese ocasionar el retroceso de la herramienta.** La herramienta insertable se bloquea cuando:
 - se sobrecarga la herramienta eléctrica o bien
 - se atasca en la pieza de trabajo que se está tratando.

- **Sujetar la herramienta eléctrica con firmeza.**

Al apretar y aflojar tornillos se pueden generar pares de reacción elevados.

- **Asegurar la pieza de trabajo.** Los dispositivos de sujeción o tornillos de banco retienen la pieza de trabajo con mayor firmeza y seguridad que si se sujeta solo con la mano.
- **Esperar a que la herramienta eléctrica se haya parado por completo antes de depositarla sobre ninguna superficie.** La herramienta insertable puede engancharse y provocar la pérdida de control sobre la herramienta eléctrica.
- **Utilizar solo baterías originales con la tensión indicada en la placa de características de la herramienta eléctrica.** Si se utilizan otras baterías, por ejemplo, imitaciones, baterías reparadas o de otro fabricante, existe el peligro de que explote la batería con las consiguientes lesiones y daños materiales.

Indicación de seguridad adicional relativa al taladro atornillador con percusión (PD ...)

- **Utilizar protección para los oídos al taladrar con percusión.** La acción del ruido puede causar pérdida de la audición.

Indicaciones de seguridad para el uso de baterías

- **No abra la batería.** Existe peligro de cortocircuito.
- **No exponga la batería a fuentes de calor, como por ejemplo, la radiación solar prolongada o el fuego, ni al agua o la humedad.** Existe peligro de explosión.

- **En caso de daño o uso inadecuado de la batería, pueden desprenderse vapores.** Tome aire fresco y consulte a un médico si siente molestias. Los vapores pueden producir irritaciones en las vías respiratorias.
- **La utilización inadecuada de la batería puede provocar fugas de líquido. Evite el contacto con él. En caso de contacto accidental, enjuague el área afectada con abundante agua. En caso de contacto con los ojos, solicite además asistencia médica.** El líquido de la batería puede irritar la piel o producir quemaduras.
- **Cargue las baterías exclusivamente con cargadores recomendados por el fabricante.** Existe riesgo de incendio si un cargador apto para un determinado tipo de batería se utiliza con otras baterías.
- **Los objetos puntiagudos, como clavos o destornilladores, o la acción de una fuerza externa pueden dañar la batería.** Podría darse un cortocircuito interno y provocar que la batería se incendie, humee, explote o se sobrecargue.

Cargador

- **Comprobar siempre que la tensión de red coincida con la tensión indicada en la placa de características del cargador.**
- **El enchufe del cargador debe encajar en la toma de corriente utilizada. No está permitido modificar el enchufe en forma alguna. No utilizar conectores adaptadores con herramientas eléctricas con puesta a tierra.** Los enchufes sin modificar y las tomas de corriente adecuadas reducen el riesgo de una descarga eléctrica.
- **Utilizar el cargador solamente en espacios secos y evitar el contacto con la humedad y la lluvia.** Existe el peligro de recibir una descarga eléctrica si penetra agua en el cargador.
- **No utilizar nunca el cargador si el cable, el enchufe o el propio cargador están dañados por influencias externas.** Llevar el cargador al taller especializado más cercano.
- **No abrir el cargador bajo ningún concepto.** En caso de avería, llevarlo a un taller especializado.

- **No depositar ningún objeto sobre el cargador ni colocar el cargador sobre superficies que no sean firmes.** Existe riesgo de incendio.

Indicaciones de seguridad especiales

- Antes de realizar cualquier trabajo en la herramienta eléctrica, colocar el selector del sentido de giro (2) en la posición central.
- Accionar el selector del sentido de giro (2) o el ajuste del par de giro (5) únicamente con la herramienta parada.
- Utilizar exclusivamente etiquetas adhesivas para la identificación de la herramienta eléctrica. No perforar la carcasa.

Ruidos y vibraciones



NOTA

Los niveles de ruido y de vibración fueron determinados según EN 60745. Puede consultar los valores en la tabla «Datos técnicos».



ADVERTENCIA

Los valores indicados son válidos para máquinas nuevas. Los valores de ruido y de vibración varían durante el uso diario.



NOTA

El nivel de vibraciones indicado en estas instrucciones ha sido medido según el procedimiento de medición conforme a EN 60745 y puede utilizarse para la comparación de herramientas eléctricas. También es apto para una estimación provisional de las vibraciones. El nivel de vibraciones indicado es representativo para las principales aplicaciones de la herramienta eléctrica. Sin embargo, si la herramienta eléctrica se utiliza para otros fines, con herramientas insertables diferentes o con un mantenimiento deficiente, los niveles de vibraciones pueden diferir.

Esto puede aumentar significativamente la carga por vibraciones durante todo el periodo de trabajo.

Para una estimación exacta de la carga por vibraciones, deberán tenerse en cuenta también los tiempos durante los cuales la máquina está desconectada, o bien durante los cuales, aun estando conectada, no se ha utilizado. Esto puede reducir significativamente la carga por vibraciones durante todo el periodo de trabajo.

Implementar medidas de seguridad adicionales para la protección del operario frente al efecto de las vibraciones como, por ejemplo, el mantenimiento de la herramienta eléctrica y las herramientas insertables, mantener calientes las manos, la organización de las secuencias de trabajo.

 **PRECAUCIÓN**

Utilizar protección para el oído en caso de niveles de presión sonora superiores a los 85 dB(A).

Datos técnicos

Herramienta		DD 2G 10.8-EC	PD 2G 10.8-EC
Tipo		Taladro atornillador	Taladro atornillador con percusión
Batería		AP 10.8 / 2,5 AP 10.8 / 4,0 AP 10.8 / 6,0	
Tiempo de carga (según el estado de carga) – AP 10.8 / 2,5 – AP 10.8 / 4,0 – AP 10.8 / 6,0	min min min	0–40 0–55 0–85	
Par de giro, máximo – caso de atornillado fácil – caso de atornillado dificultoso	Nm Nm	32 58	32 58
Niveles de par de giro		20	24
Velocidad de giro en vacío – nivel 1 – nivel 2	r.p.m. r.p.m.	0...450 0...1700	0...450 0...1700
Número de impactos – nivel 1 – nivel 2	r.p.m. r.p.m.	–	0...5850 0...22100
Portabrocas	mm	1,5–13	
Diámetro de perforación máx. – en madera – en acero – en mampostería	mm mm mm	25 13 –	25 13 13
Peso según «EPTA-procedure 01/2003» (sin batería)	kg	1,12	1,23

Herramienta		DD 2G 10.8-EC	PD 2G 10.8-EC
Tipo		Taladro atornillador	Taladro atornillador con percusión
Peso batería de 2,5 Ah	kg	0,26	
4,0 Ah	kg	0,42	
6,0 Ah	kg	0,43	
Nivel de presión sonora ponderado A		* Taladrar con percusión en hormigón	
Nivel de presión sonora L_{pA}	dB(A)	71	71 / 90*
Nivel de potencia sonora L_{WA}	dB(A)	82	82 / 101*
Incertidumbre K	db	3,0	
Valores totales de vibraciones (suma de vectores de tres direcciones)			
Valor de emisión de vibraciones a_h al			
– taladrar en metal	m/s^2	<2,5	<2,5
– taladrar con percusión en hormigón	m/s^2	–	10,8
– atornillar	m/s^2	<2,5	<2,5
Incertidumbre K	m/s^2	1,5	

Vista general

En estas instrucciones se describen diferentes herramientas eléctricas. La representación puede diferir en detalles de la herramienta eléctrica adquirida.

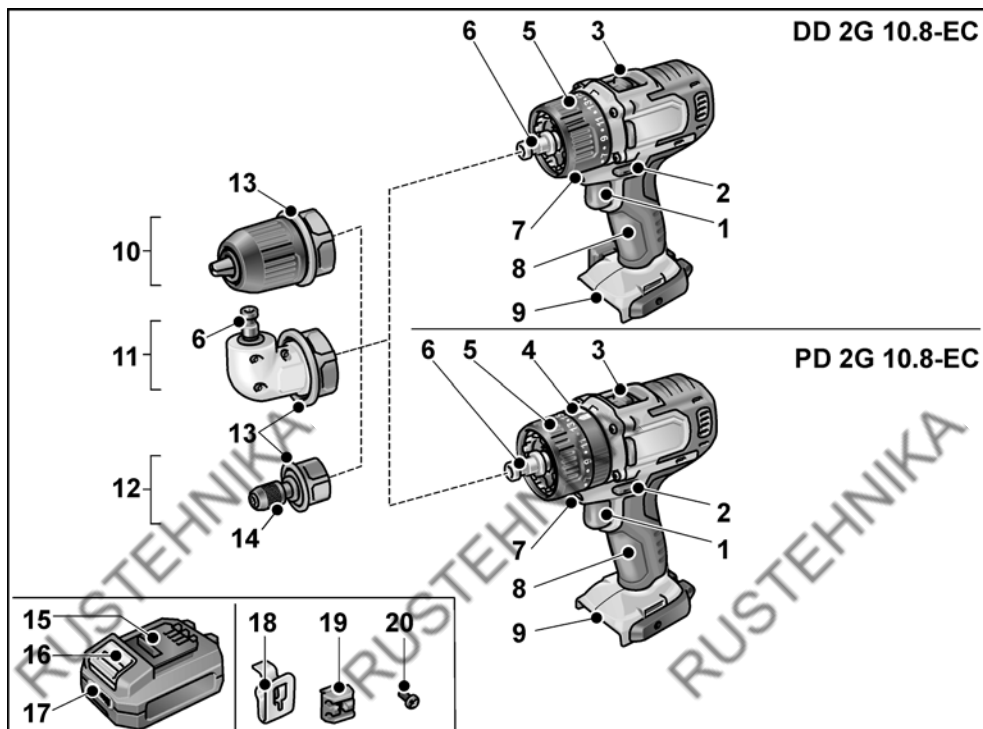

- | | |
|--|---|
| <p>1 Interruptor
Para encender y apagar la herramienta y para acelerar hasta la velocidad de giro máxima</p> <p>2 Selector del sentido de giro</p> <p>3 Selector de velocidad</p> <p>4 Anillo giratorio para el modo de funcionamiento (solo PD ...)</p> <p>5 Anillo giratorio para ajustar el par de giro</p> <p>6 Portaherramientas</p> <p>7 Iluminación del punto de trabajo</p> <p>8 Empuñadura</p> <p>9 Compartimento para inserción de la batería</p> | <p>10 Portabrocas intercambiable BF 10.8-EC</p> <p>11 Adaptador angular WV 10.8-EC</p> <p>12 Adaptador portabrocas BV 10.8-EC</p> <p>13 Anillo de desbloqueo</p> <p>14 Dispositivo de sujeción de la herramienta</p> <p>15 Batería de litio (2,5 Ah/4,0 Ah/6,0 Ah)</p> <p>16 Pulsador de desbloqueo de la batería</p> <p>17 Indicación de estado de la batería</p> <p>18 Enganche para cinturón</p> <p>19 Portapuntas</p> <p>20 Tornillo de sujeción</p> |
|--|---|

Indicaciones para el uso

Antes de la puesta en marcha

- Desembalar la herramienta eléctrica y los accesorios, comprobar que estén todos los componentes y que no se hayan producido daños durante el transporte.
- Fijar el enganche para el cinturón o el portapuntas con el tornillo suministrado.

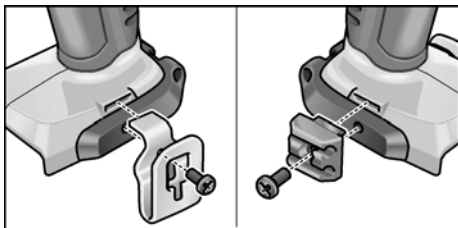

i NOTA

Las baterías no vienen completamente cargadas. Cargar completamente las baterías antes de la primera puesta en marcha. Ver al respecto «Cargador/Ciclo de carga».

Portabrocas intercambiable BF 10.8-EC

! ¡CUIDADO!

Antes de realizar cualquier trabajo en la herramienta eléctrica, colocar el selector del sentido de giro (2) en la posición central.

Montaje

- Tirar del anillo de desbloqueo hacia delante (1.) y presionar el portabrocas intercambiable hasta el tope en el portaherramientas (2.).
- Soltar el anillo de desbloqueo. Comprobar que el portabrocas está trabado.

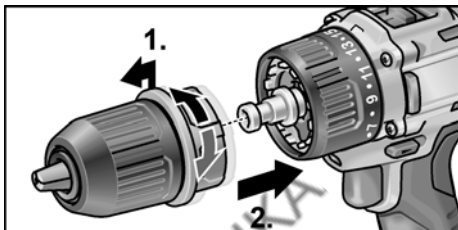

Desmontaje

- Tirar del anillo de desbloqueo hacia delante y extraer el portabrocas.

Inserción de las herramientas

En el portabrocas se fijan con seguridad brocas con un diámetro de 1,5–10 mm, puntas de atornillar de ¼" y portapuntas de ¼".

- Sujetar la herramienta eléctrica con una mano y girar el portabrocas con la otra mano.
 - Girar en sentido antihorario para abrir el portabrocas.
 - Girar en sentido horario para cerrar el portabrocas.

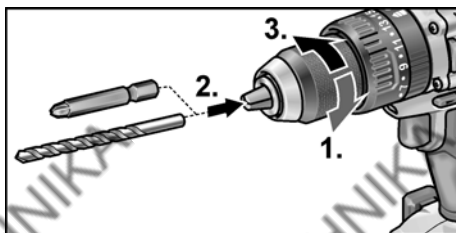

- Insertar la herramienta.
- Cerrar completamente el portabrocas.

i NOTA

Efectuar una marcha de prueba a fin de comprobar la sujeción centrada de la herramienta.

Adaptador angular WV 10.8-EC

! ¡CUIDADO!

Antes de realizar cualquier trabajo en la herramienta eléctrica, colocar el selector del sentido de giro (2) en la posición central.

El adaptador angular facilita el trabajo en zonas de difícil acceso. El adaptador angular puede trabarse en diferentes posiciones angulares con una diferencia de 30°.

Montaje

- Tirar del anillo de desbloqueo hacia delante (1.) y presionar el adaptador angular hasta el tope en el portaherramientas (2.).
- Trabar el adaptador angular en el ángulo deseado.

- Soltar el anillo de desbloqueo. Comprobar que está trabado.

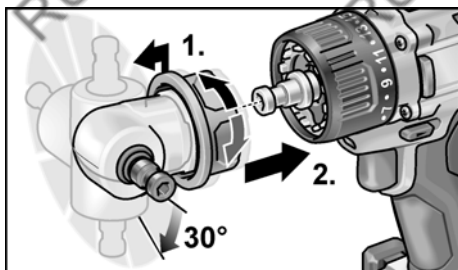

Desmontaje

- Tirar del anillo de desbloqueo hacia delante y extraer el adaptador angular.

Inserción de las herramientas

El adaptador angular cuenta con un portaherramientas de $\frac{1}{4}$ ". En el portaherramientas se fijan con seguridad puntas de atornillar y portapuntas.

En el adaptador angular pueden montarse también el portabrocas intercambiable (véase «Portabrocas intercambiable BF 10.8-EC») o el portapuntas (véase «Adaptador portabrocas BV 10.8-EC»).

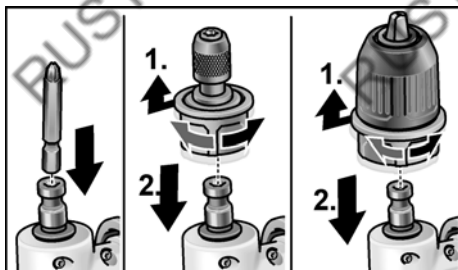

Adaptador portabrocas BV 10.8-EC

⚠ ¡CUIDADO!

Antes de realizar cualquier trabajo en la herramienta eléctrica, colocar el selector del sentido de giro (2) en la posición central.

Montaje

- Tirar del anillo de desbloqueo hacia delante (1.) y presionar el adaptador portabrocas hasta el tope en el portaherramientas (2.).

- Soltar el anillo de desbloqueo. Comprobar que está trabado.

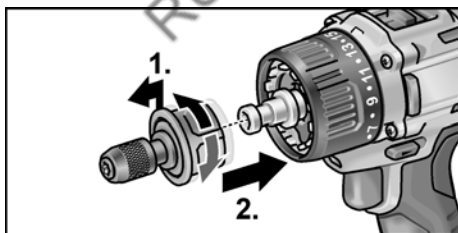

Desmontaje

- Tirar del anillo de desbloqueo hacia delante y extraer el adaptador portabrocas.

Inserción de las herramientas

El adaptador portabrocas cuenta con un portaherramientas de $\frac{1}{4}$ ". En el portaherramientas se fijan con seguridad puntas de atornillar.

- Tirar del dispositivo de sujeción de la herramienta hacia delante (1.) y presionar la herramienta hasta el tope (2.).
- Soltar el dispositivo de sujeción de la herramienta.

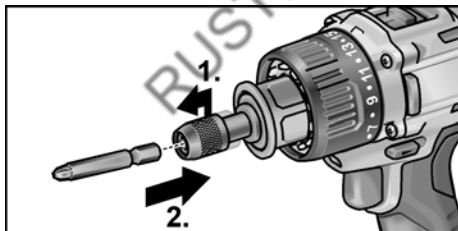

- Para extraer la herramienta, tirar del dispositivo de sujeción hacia atrás.

Introducir/cambiar la batería

- Introducir la batería cargada en la herramienta eléctrica presionando hasta que encastre por completo.



- Para extraerla, presionar los pulsadores de desbloqueo (1.) y sacar la batería (2.).

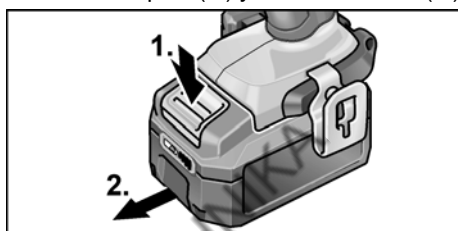

⚠ PRECAUCIÓN

Proteger los contactos de la batería cuando esta no se utilice. Las piezas de metal sueltas pueden cortocircuitar los contactos; ¡existe peligro de explosión y de incendio!

Estado de carga de la batería

- Presionando el pulsador se puede comprobar el estado de carga en los LED de la indicación de estado de la batería.

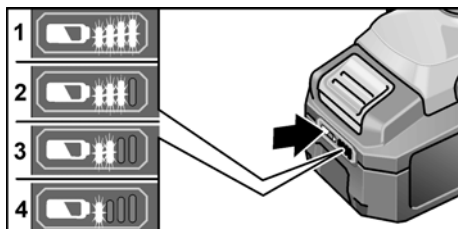

La indicación se apaga tras 5 segundos.

Si uno de los LED parpadea, es necesario cargar la batería. Si al accionar el pulsador no se enciende ningún LED, significa que la batería está averiada y debe sustituirse.

Selector del sentido de giro

⚠ PRECAUCIÓN

Ajustar el sentido de giro únicamente con la herramienta eléctrica parada.

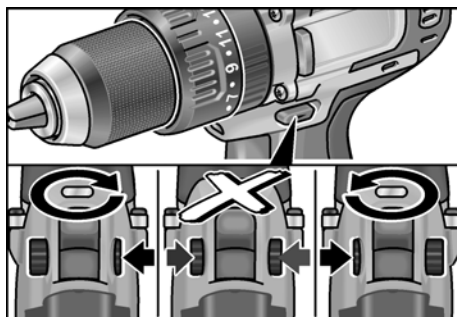

- Colocar el selector del sentido de giro en la posición requerida:
 - **Izquierda:** en sentido antihorario (desenroscar, aflojar tornillos)
 - **Derecha:** en sentido horario (taladrar, enroscar tornillos, apretar tornillos)
 - **Centro:** bloqueo de seguridad (para cambiar la herramienta, en todos los trabajos que se realicen en la herramienta eléctrica)

Modo de funcionamiento (solo PD 2G 10.8-EC)

⚠ PRECAUCIÓN

Cambiar el modo de funcionamiento únicamente con la herramienta eléctrica parada.

- Colocar el anillo giratorio del modo de funcionamiento en la posición requerida.

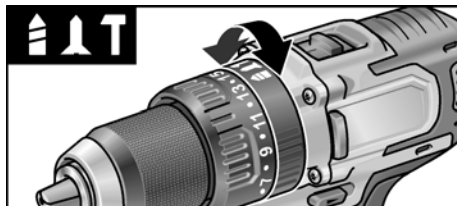

- ▲ : Taladrar
- ⌋ : Atornillar
- ⌋ : Taladrar con percusión

Preselección del par de giro

PRECAUCIÓN

Cambiar el par de giro únicamente con la herramienta eléctrica parada.

- Colocar el anillo giratorio del ajuste del par de giro en la posición requerida.

DD 2G 10.8-EC:

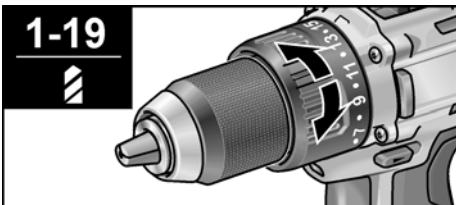

1-19: Atornillar

: Taladrar

NOTA

En la posición de taladrar  está desactivado el acoplamiento deslizante.

PD 2G 10.8-EC:

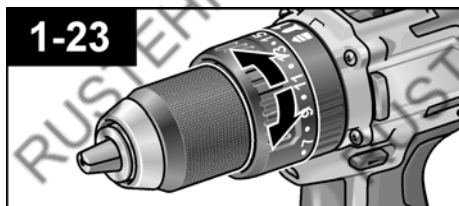

Preselección de la velocidad

PRECAUCIÓN

Cambiar la velocidad únicamente con la herramienta eléctrica parada.

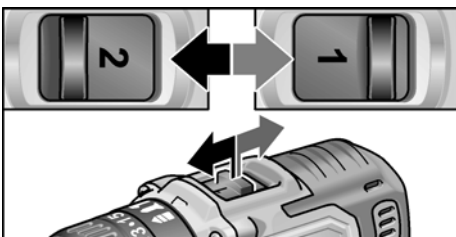

- Ajustar el selector en el nivel requerido:

1: velocidad lenta, alto par de giro

2: velocidad rápida, bajo par de giro

Encender la herramienta eléctrica

Encendido de la máquina:

- Presionar el interruptor.

El interruptor de la herramienta eléctrica permite aumentar gradualmente el número de revoluciones hasta el valor máximo.

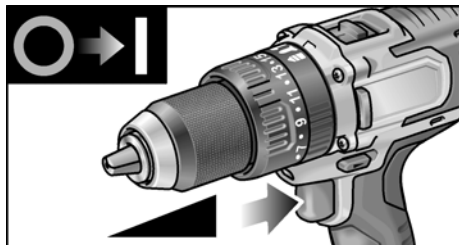

Apagado de la máquina:

- Soltar el interruptor.

NOTA

- La herramienta eléctrica dispone de un freno que detiene la herramienta insertable inmediatamente después de soltar el interruptor.
- En caso de uso continuado de la herramienta eléctrica, es conveniente trabajar con el interruptor completamente presionado.

Trabajar con la herramienta eléctrica

PRECAUCIÓN

Antes de realizar cualquier trabajo en la herramienta eléctrica, colocar el selector del sentido de giro (2) en la posición central.

NOTA

Para facilitar la manipulación durante el atornillado, también puede colocarse la punta de atornillado directamente en el portaherramientas del aparato.

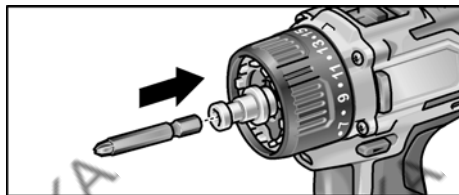

1. Montar el soporte de la herramienta (portabrocas intercambiable, adaptador angular, adaptador portabrocas).
2. Introducir la batería.
3. Colocar la herramienta (taladro, puntas de atornillar, portapuntas).
4. Ajustar el modo de funcionamiento en función del trabajo requerido (solo PD...).
5. Ajustar la preselección del par de giro en el nivel requerido.
6. Ajustar la velocidad en el nivel requerido.
7. Ajustar el sentido de giro requerido.
8. Sujetar la herramienta eléctrica con una mano por la empuñadura y colocarse en la posición de trabajo.

¡No modificar nunca con el motor en marcha el selector de dirección de giro ni el ajuste del par de apriete!

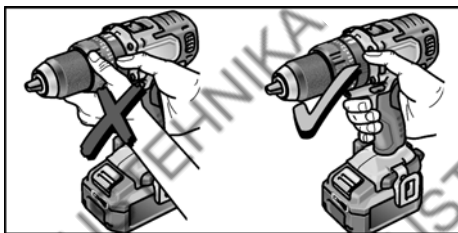

9. Encender la máquina.
- Concluida la tarea:
10. Soltar el interruptor.
11. Colocar el selector del sentido de giro (2) en la posición central.

Cargador

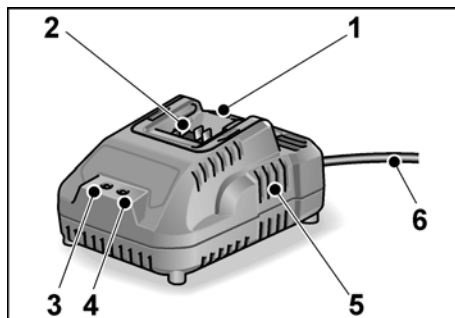

El cargador CA 10.8 está diseñado para cargar baterías FLEX de los modelos

- AP 10.8 / 2,5,
- AP 10.8 / 4,0 y
- AP 10.8 / 6,0.



- 1 Compartimento para inserción de la batería
- 2 Contactos
- 3 LED mensaje de error (rojo)
- 4 LED nivel de carga (verde)
- 5 Ranuras de ventilación
- 6 Cable de red con enchufe

Notificaciones del LED

			
	rojo	verde	
apa- gado	par- padeo		La batería se está cargando.
apa- gado	encen- dido		Proceso de carga finalizado. Carga de mantenimiento.
			Ver al respecto «Ciclo de carga».
	par- padeo	apa- gado	La batería está demasiado caliente o demasiado fría.
encen- dido	apa- gado		Batería o cargador defectuoso.
			Ver al respecto «Mensajes de error».

Ciclo de carga

PRECAUCIÓN

Cargar solo baterías originales en el cargador suministrado.

- Conectar el enchufe del cargador.
El LED de mensaje de error y el de nivel de carga se iluminan brevemente. Insertar la batería completamente en el cargador.
- El LED de nivel de carga parpadea y la batería se carga.
Cuando la batería está totalmente cargada, el LED de nivel de carga se queda fijo.

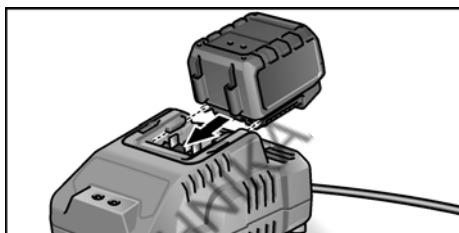

- Retirar la batería del cargador.

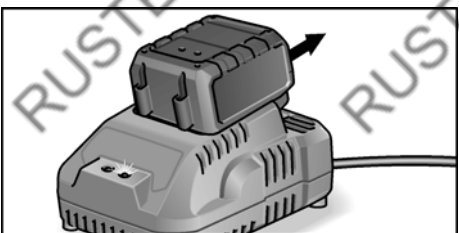

- Desconectar el enchufe de red.

Mensajes de error

Si tras insertar la batería en el cargador los LED presentan alguno de los siguientes estados, significa que existe un fallo en la batería o en el cargador.

EL LED de mensaje de error se ilumina de forma permanente:

- La batería está demasiado caliente o demasiado fría. El ciclo de carga se inicia cuando la batería ha alcanzado la temperatura de carga (0°C...40°C).

El LED de mensaje de error parpadea o no se ilumina ninguno de los dos LED:

- Retirar la batería del cargador. Comprobar si existe suciedad en los contactos de la batería y el cargador y limpiarlos si es necesario. Introducir de nuevo la batería. Si la indicación permanece igual, la batería está defectuosa. Cambiar la batería o bien hacerla revisar en un taller especializado.
- Si se sigue mostrando este aviso de fallo con una batería distinta, significa que el defecto está en el cargador. Llevar el cargador a un taller especializado para su comprobación.

Indicaciones para garantizar una larga vida útil de la batería

PRECAUCIÓN

- *No cargar nunca las baterías a temperaturas inferiores a 0 °C o superiores a 40°C.*
- *No cargar las baterías en lugares con alto grado de humedad del aire o alta temperatura ambiente.*
- *No cubrir las baterías ni el cargador durante el ciclo de carga.*
- *Desenchufar el cargador una vez concluido el ciclo de carga.*

La batería y el cargador se calientan durante el ciclo de carga. Es algo normal.

Las baterías de litio no tienen el conocido «efecto memoria». No obstante, es conveniente descargar por completo la batería antes de cargarla y dejar que el ciclo de carga concluya íntegramente.

Si las baterías no se utilizan durante un tiempo prolongado, es preciso almacenarlas en un lugar fresco y parcialmente cargadas.

Mantenimiento y cuidado

Limpieza

ADVERTENCIA

Cuando se procesan metales, puede depositarse polvo conductor en el interior de la carcasa.

Limpiar regularmente la herramienta eléctrica y las ranuras de ventilación.

La frecuencia de la limpieza dependerá del material y la intensidad de uso.

- Limpiar periódicamente la parte interior de la carcasa y el motor con aire comprimido seco. Dejar la herramienta eléctrica en marcha durante este proceso.

Cargador

ADVERTENCIA

Antes de efectuar cualquier tarea, desconectar el enchufe de red. No utilizar agua ni productos de limpieza líquidos.

- Eliminar la suciedad y el polvo de la carcasa con un pincel o un paño seco.

Reparaciones

Encargar las reparaciones exclusivamente a un taller de servicio técnico autorizado por el fabricante.

Repuestos y accesorios

Para más información sobre accesorios, especialmente herramientas insertables, consultar el catálogo del fabricante.

Los dibujos de despiece y las listas de repuestos se encuentran en nuestra página web: www.flex-tools.com

Transporte

El contenido equivalente de litio de las baterías suministradas está por debajo de los valores límite correspondientes. Por lo tanto, ni la batería como elemento individual ni la herramienta eléctrica con sus componentes están sujetas a las normas nacionales o internacionales sobre mercancías peligrosas.

Estas normas podrían ser relevantes y exigir medidas especiales de seguridad (para el embalaje, por ejemplo) si el transporte es de varias máquinas con baterías de litio.

En este caso, infórmese acerca de la normativa vigente en el país de destino.

Conformidad CE

Declaramos bajo nuestra única responsabilidad que el producto descrito en «Datos técnicos» cumple las siguientes normas y documentos normativos:

EN 60745 según las disposiciones de las Directivas 2014/30/UE, 2006/42/CE, 2011/65/UE.

Responsable de la documentación técnica: FLEX-Elektrowerkzeuge GmbH, R & D Bahnhofstrasse 15, D-71711 Steinheim/Murr



Eckhard Rühle
Manager Research &
Development (R & D)

Klaus Peter Weinper
Head of Quality
Department (QD)

21.06.2016; FLEX-Elektrowerkzeuge GmbH
Bahnhofstrasse 15, D-71711 Steinheim/Murr

Indicaciones de eliminación

ADVERTENCIA

Las herramientas eléctricas en desuso deben inutilizarse antes de ser desechadas:

- *en caso de herramientas que funcionan conectadas a la red, retirando los cables de alimentación,*
- *y en las que funcionan con batería, extrayendo la misma.*



Únicamente para países pertenecientes a la UE.

No desechar las herramientas eléctricas con la basura doméstica. Según la Directiva Europea 2012/19/UE sobre residuos de aparatos eléctricos y electrónicos y su implementación a través de leyes nacionales, los equipos eléctricos o electrónicos en desuso deben clasificarse por separado para su aprovechamiento de manera respetuosa con el medio ambiente.



Recuperación de materia prima en lugar de desechar.

El equipo, los accesorios y el embalaje deben reciclarse para su aprovechamiento de manera respetuosa con el medio ambiente. Con el fin de garantizar un reciclado adecuado para cada tipo de material, las piezas de plástico están adecuadamente identificadas.



ADVERTENCIA

No eliminar las pilas y baterías junto con los residuos domésticos ni echarlos al agua o al fuego. No abrir las baterías en desuso.

Las baterías deben entregarse para su reciclaje o su eliminación de forma respetuosa con el medio ambiente.



Únicamente para países pertenecientes a la UE.

Según la Directiva Europea 2006/66/CE las pilas y baterías en desuso deben clasificarse por separado para su aprovechamiento de manera respetuosa con el medio ambiente.



NOTA

Solicitar información a su distribuidor habitual acerca de las opciones de eliminación.

Exclusión de la garantía

El fabricante y su representante no asumen responsabilidad alguna por daños o pérdidas de ganancia causados a la interrupción del funcionamiento de la empresa, debidos al producto o la no utilización del mismo. El fabricante y sus representantes no responden por daños causados por el uso incorrecto o por su uso en combinación con productos de terceros.

Índice

Símbolos utilizados	66
Para sua segurança	66
Ruído e vibração	68
Caraterísticas técnicas	69
Panorâmica da máquina	71
Instruções de utilização	72
Manutenção e tratamento	77
Transporte	78
Conformidade C E	78
Indicações sobre reciclagem	78
Exclusão de responsabilidades	78

Símbolos utilizados

AVISO!

Carateriza um perigo imediato e eminente. A não observação da indicação pode implicar morte ou ferimentos muito graves.

ATENÇÃO!

Carateriza uma situação possivelmente perigosa. A não observação da indicação pode implicar ferimentos ou prejuízos materiais.

INDICAÇÃO

Carateriza conselhos de utilização e informações importantes.

Símbolos no aparelho



Antes da colocação em funcionamento, leia as Instruções de serviço!



Usar óculos de proteção!



Transformador de segurança protegido contra curto-circuito



Proteja o acumulador do calor, por exemplo, também contra radiação solar contínua e fogo. Existe perigo de explosão.



Não deitar o acumulador para o fogo. Existe perigo de explosão.



O aparelho só é adequado para ser utilizado em espaços fechados. Não expor o aparelho à chuva. Armazenar a ferramenta elétrica e os acumuladores em espaços secos.



Indicações sobre reciclagem (ver página 78)!

Para sua segurança

AVISO!

Leia todas as indicações de segurança, instruções, figuras e especificações fornecidas com a ferramenta elétrica.

Negligências no respeito pelas indicações de segurança podem ter como consequência um choque elétrico, incêndio e/ou ferimentos graves. Guarde todas as indicações de segurança e instruções para o futuro. Ler antes da utilização da ferramenta elétrica e proceder em conformidade:

- estas Instruções de serviço,
- as «Instruções gerais de segurança para utilização de ferramentas elétricas» na documentação anexa (textos n.º: 315.915),
- as regras e as normas em vigor para prevenção de acidentes no local de utilização.

Esta ferramenta elétrica foi fabricada de acordo com o estado atual da técnica e com as regras técnicas de segurança reconhecidas.

No entanto, na sua utilização, podem existir riscos para a vida e a integridade física do utilizador ou de terceiros ou ocorrer danos na máquina ou noutros bens.

A ferramenta elétrica só deve ser utilizada

- de acordo com as disposições legais,
- em perfeita situação de segurança técnica.

As avarias que prejudiquem a segurança devem ser imediatamente eliminadas.

Utilização de acordo com as disposições legais

O berbequim aparafusador com acumulador DD 2G 10.8-EC foi concebido

- para utilização profissional na indústria e em oficinas,
- para apertar e desapertar parafusos,
- para perfurar madeira, metal, cerâmica e plástico.

O berbequim aparafusador de percussão com acumulador PD 2G 18.0-EC foi concebido

- para utilização profissional na indústria e em oficinas,
- para apertar e desapertar parafusos,
- para perfurar madeira, metal, cerâmica e plástico,
- para furar com percussão em tijolos, telhas, alvenaria e pedra.

Instruções de segurança para berbequins e aparafusadoras

- **Quando efetuar trabalhos nos quais a ferramenta utilizada ou o parafuso possam encontrar cabos elétricos escondidos ou o próprio cabo de alimentação, segure o aparelho nas superfícies do punho isoladas.**

O contacto do parafuso com um cabo sob tensão também pode colocar componentes metálicos do aparelho sob tensão e provocar um choque elétrico.

- **Utilize punhos adicionais, caso sejam fornecidos com a ferramenta elétrica.** A perda de controlo pode dar origem a ferimentos.
- **Utilize aparelhos detetores adequados para detetar tubagens de alimentação ocultas ou peça a intervenção da entidade local responsável pelas tubagens de alimentação.** O contacto com cabos elétricos pode provocar um incêndio e choque elétrico. Danos num tubo de gás podem provocar uma explosão. A penetração num cano de água provoca danos materiais.

- **Desligue a ferramenta elétrica imediatamente, se a ferramenta em utilização bloquear. Esteja sempre preparado para os momentos de reação elevados que provocam um contragolpe.**

A ferramenta utilizada bloqueia, se:

- a ferramenta elétrica estiver em sobrecarga
- ou
- ficar empenada na peça a trabalhar.

- **Segure bem a ferramenta elétrica.** Ao apertar e desapertar parafusos, podem surgir momentos de reação elevados, por breves momentos.
- **Fixe a peça a trabalhar.** Uma peça mantida fixa num dispositivo de aperto ou num torno de bancada está mais segura do que presa com a mão.
- **Espere até que a ferramenta elétrica esteja completamente parada, antes de a pousar.** A ferramenta utilizada pode prender-se e provocar a perda de controlo sobre a ferramenta elétrica.
- **Utilize apenas acumuladores originais com a tensão indicada na placa de características da sua ferramenta elétrica.** No caso de utilização de outros acumuladores, p. ex., imitações, acumuladores restaurados ou de outros fabricantes, existe perigo de ferimentos e de danos materiais devido a explosão.

Instruções adicionais de segurança para o berbequim aparafusador de percussão (PD ...)

- **Use proteção auditiva durante a percussão.** O efeito de ruído pode provocar perdas de audição.

Indicações de segurança para o manuseamento de acumuladores

- **Não abra o acumulador.** Existe perigo de curto-circuito.
- **Proteja o acumulador do calor, por exemplo, também contra radiação solar contínua, fogo, água e humidade.** Existe perigo de explosão.

- **No caso de danos e utilização indevida do acumulador, podem libertar-se vapores.** Ventile com ar fresco e procure um médico em caso de má disposição. Os vapores podem irritar as vias respiratórias.
- **Aplicações inadequadas podem provocar fugas do líquido do acumulador. Evite o contacto com este líquido. No caso de um contacto accidental, lave imediatamente com água. Se o líquido entrar em contacto com os olhos, procure auxílio médico.** O líquido que escapa do acumulador pode causar irritações ou queimaduras na pele.
- **Carregue os acumuladores apenas com carregadores recomendados pelo fabricante.** Um carregador apropriado para um determinado tipo de acumuladores pode causar um incêndio se for utilizado com outros acumuladores.
- **O acumulador pode ser danificado por objetos afiados, como, p. ex., pregos ou chaves de fendas, ou pela aplicação de força externa.** Pode ocorrer um curto-circuito interno e o acumulador pode queimar, fumegar, explodir ou sobreaquecer.

Carregador

- **Verifique sempre se a tensão de rede corresponde à indicada na placa de características do carregador.**
- **A ficha do carregador tem de ser adequada para a tomada. A ficha não deve ser modificada de modo algum. Não utilize quaisquer fichas de adaptação juntamente com ferramentas elétricas ligadas à terra.** Fichas sem modificações e tomadas adequadas reduzem o risco de choques elétricos.
- **Utilize o carregador apenas em locais secos e evite o contacto com a humidade e chuva.** A penetração de água no carregador aumenta o risco de choques elétricos.
- **Nunca o utilize o carregador se o cabo, a ficha ou o próprio aparelho estiverem danificados devido a influências externas.** Entregue o carregador na oficina especializada mais próxima.
- **Nunca abra o carregador.** Em caso de avarias, entregue-o numa oficina especializada.

- **Não coloque nenhum objeto sobre o carregador e não o pouse sobre superfícies macias.** Existe perigo de incêndio.

Indicações de segurança especiais

- **Antes de qualquer intervenção na ferramenta elétrica, colocar o seletor do sentido de rotação (2) na posição central.**
- **Acionar o seletor do sentido de rotação (2) ou a regulação do binário (5) só com a ferramenta completamente parada.**
- **Para identificação da ferramenta elétrica, utilizar somente chapas autocolantes. Não fazer furos na estrutura.**

Ruído e vibração

i INDICAÇÃO

Os valores de ruído e de vibração foram apurados de acordo com a EN 60745. Poderá encontrar os valores na tabela «Caraterísticas técnicas».

⚠ AVISO!

Os valores de medição indicados são válidos para aparelhos novos. Na utilização diária, os valores de ruído e de oscilação alteram-se.

i INDICAÇÃO

O nível de vibrações indicado nestas instruções foi medido em conformidade com um processo de medição normalizado na EN 60745 e pode ser utilizado para a comparação de ferramentas elétricas entre si. Este processo também é adequado para uma estimativa provisória da carga das vibrações. O nível de vibrações indicado representa as principais utilizações da ferramenta elétrica. No entanto, se a ferramenta elétrica for aplicada noutras situações com ferramentas de aplicação diferentes ou com insuficiente manutenção, o nível de vibrações também pode ser diferente.

Isto pode aumentar claramente a carga das vibrações durante o período global de trabalho.

Para uma estimativa exata da carga das vibrações, também devem ser considerados os tempos em que o aparelho está desligado ou, embora estando a funcionar, não está, de facto, em utilização. Isto pode reduzir claramente a carga das vibrações durante o período global de trabalho.

Determine medidas de segurança adicionais para proteger o utilizador do efeito das vibrações, como, por exemplo: manutenção da ferramenta elétrica e das ferramentas aplicadas, manutenção das mãos quentes, organização dos ciclos de trabalho.

 **ATENÇÃO!**

Com um nível de pressão acústica superior a 85 dB(A), deve usar-se proteção auditiva.

Caraterísticas técnicas

Aparelho		DD 2G 10.8-EC	PD 2G 10.8-EC
Tipo		Berbequim aparafusador	Berbequim aparafusador de percussão
Acumulador		AP 10.8/2,5 AP 10.8/4,0 AP 10.8/6,0	
Tempo de carga (conforme o estado da carga)			
- AP 10.8/2,5	min		0-40
- AP 10.8/4,0	min		0-55
- AP 10.8/6,0	min		0-85
Binário máximo			
- Aparafusamento suave	Nm	32	32
- Aparafusamento forte	Nm	58	58
Fases de binário		20	24
Número de rotações em vazio			
- Fase 1	rpm	0...450	0...450
- Fase 2	rpm	0...1700	0...1700
Número de impactos			
- Fase 1	rpm	-	0...5850
- Fase 2	rpm		0...22100
Mandril	mm	1,5-13	
Diâmetro máx. do furo			
- em madeira	mm	25	25
- em aço	mm	13	13
- em alvenaria	mm	-	13
Peso de acordo com «EPTA-procedure 01/2003» (sem acumulador)	kg	1,12	1,23

Aparelho		DD 2G 10.8-EC	PD 2G 10.8-EC
Tipo		Berbequim aparafusador	Berbequim aparafusador de percussão
Peso do acumulador de 2,5 Ah	kg	0,26	
4,0 Ah	kg	0,42	
6,0 Ah	kg	0,43	
Nível de pressão acústica de valorização A		* Perfurar betão com percussão	
Nível de pressão acústica L_{pA}	dB(A)	71	71 / 90*
Nível de potência acústica L_{WA}	dB(A)	82	82 / 101*
Insegurança K	db	3,0	
Valor global de vibrações (soma de vetores de três sentidos)			
Valor de emissão de vibrações a_h ao			
– Perfurar metal	m/s^2	<2,5	<2,5
– Perfurar betão com percussão	m/s^2	–	10,8
– Aparafusar	m/s^2	<2,5	<2,5
Insegurança K	m/s^2	1,5	

Panorâmica da máquina

Neste manual são descritas várias ferramentas eléctricas. As representações gráficas podem divergir da ferramenta eléctrica adquirida no que diz respeito a detalhes.

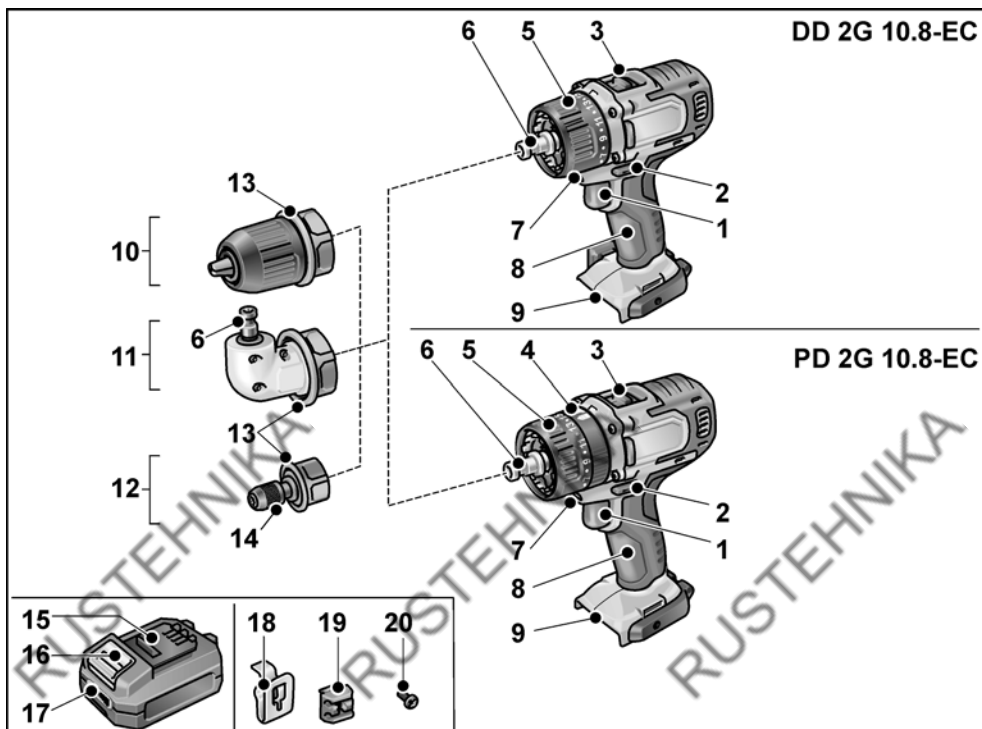

- | | |
|---|--|
| <p>1 Interruptor
Para ligar e desligar, assim como para aumentar a velocidade até ao máximo de rotações</p> <p>2 Seletor do sentido de rotação</p> <p>3 Seletor de velocidade</p> <p>4 Anel rotativo para o modo de funcionamento (apenas PD ...)</p> <p>5 Anel rotativo para a regulação do binário</p> <p>6 Admissão da ferramenta</p> <p>7 Iluminação do posto de trabalho</p> <p>8 Punho</p> <p>9 Módulo recetor para o acumulador</p> | <p>10 Mandril intercambiável BF 10.8-EC</p> <p>11 Adaptador angular WV 10.8-EC</p> <p>12 Adaptador de suporte para bits BV 10.8-EC</p> <p>13 Anel de desbloqueio</p> <p>14 Bloqueio de ferramentas</p> <p>15 Acumulador de íões de lítio (2,5 Ah/4,0 Ah/6,0 Ah)</p> <p>16 Tecla para desbloquear o acumulador</p> <p>17 Indicação do estado do acumulador</p> <p>18 Grampo para cinto</p> <p>19 Suporte para bits</p> <p>20 Parafuso de fixação</p> |
|---|--|

Instruções de utilização

Antes da colocação em funcionamento

- Desembalar a ferramenta elétrica e acessórios e verificar se o fornecimento está completo e se existem danos provocados pelo transporte.
- Fixar o grampo para cinto e o suporte para bits com o parafuso fornecido.

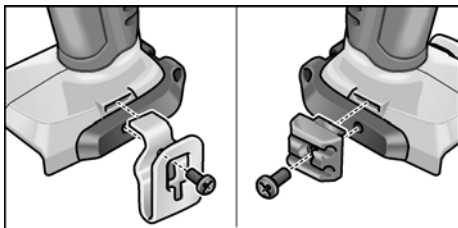

i INDICAÇÃO

Os acumuladores, na altura do fornecimento, não têm a carga completa. Antes do primeiro funcionamento, carregar os acumuladores completamente. Para o efeito, consultar «Carregador/Indicações do LED».

Mandril intercambiável BF 10.8-EC

! ATENÇÃO!

Antes de qualquer intervenção na ferramenta elétrica, colocar o seletor do sentido de rotação (2) na posição central.

Montar

- Puxar o anel de desbloqueio para a frente (1.) e pressionar o mandril intercambiável até ao batente na admissão da ferramenta (2.).
- Soltar o anel de desbloqueio. Controlar o encaixe do mandril.

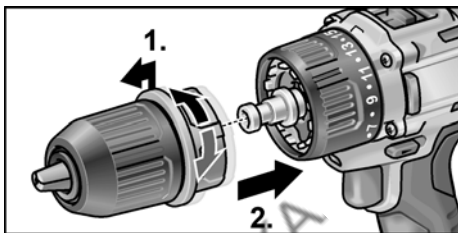

Desmontar

- Puxar o anel de desbloqueio para a frente e retirar o mandril.

Aplicação das ferramentas

No mandril, são mantidas seguras brocas com um diâmetro de 1,5–10 mm, bits de aparafusamento de ¼", bem como suportes para bits de ¼".

- Segurar a ferramenta elétrica com uma mão e rodar o mandril com a outra mão.
 - Rodar em sentido contrário ao dos ponteiros do relógio, para abrir mais o mandril.
 - Rodar no sentido dos ponteiros do relógio, para fechar o mandril.

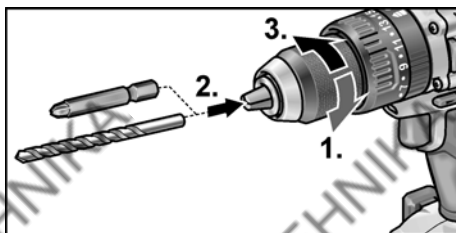

- Aplicar a ferramenta.
- Fechar completamente o mandril.

i INDICAÇÃO

Efetuar um teste de funcionamento, para testar a fixação centrada da ferramenta.

Adaptador angular WV 10.8-EC

! VORSICHT!

Antes de qualquer intervenção na ferramenta elétrica, colocar o seletor do sentido de rotação (2) na posição central.

O adaptador angular facilita o trabalho em locais de difícil de acesso. O adaptador angular pode ser encaixado com uma deslocação de 30° em diferentes posições angulares.

Montar

- Puxar o anel de desbloqueio para a frente (1.) e pressionar o adaptador angular até ao encosto na admissão da ferramenta (2.).
- Encaixar o adaptador angular na posição angular pretendida.

- Soltar o anel de desbloqueio. Controlar o encaixe.

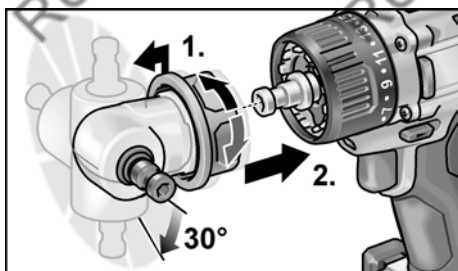

Desmontar

- Puxar o anel de desbloqueio para a frente e retirar o adaptador angular.

Aplicação das ferramentas

O adaptador angular possui uma admissão da ferramenta de 1/4". Na admissão da ferramenta, são mantidos seguros bits de aparafusamento e suportes para bits.

No adaptador angular também se pode montar o mandril intercambiável (consultar «Mandril intercambiável BF 10.8-EC») ou o suporte para bits (consultar «Adaptador de suporte para bits BV 10.8-EC»).

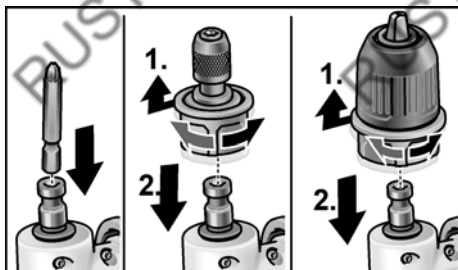

Adaptador de suporte para bits BV 10.8-EC

⚠ ATENÇÃO!

Antes de qualquer intervenção na ferramenta elétrica, colocar o seletor do sentido de rotação (2) na posição central.

Montar

- Puxar o anel de desbloqueio para a frente (1.) e pressionar o adaptador de suporte para bits até ao encosto na admissão da ferramenta (2.).

- Soltar o anel de desbloqueio. Controlar o encaixe.

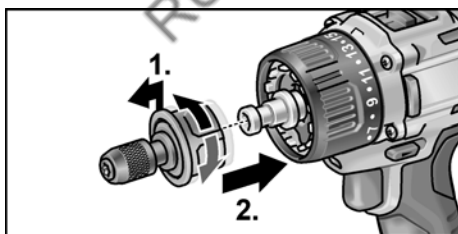

Desmontar

- Puxar o anel de desbloqueio para a frente e retirar o adaptador de suporte para bits.

Aplicação das ferramentas

O adaptador de suporte para bits possui uma admissão da ferramenta de 1/4". Na admissão da ferramenta, são mantidos seguros bits de aparafusamento.

- Puxar o bloqueio de ferramentas para a frente (1.) e pressionar a ferramenta até ao batente (2.).
- Soltar o bloqueio de ferramentas.

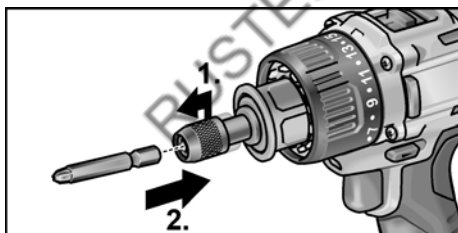

- Para retirar a ferramenta, puxar o bloqueio de ferramentas para trás.

Aplicar/substituir o acumulador

- Pressionar o acumulador carregado até encaixar completamente na ferramenta elétrica.



- Para desmontar, pressionar a tecla de desbloqueio (1.) e retirar o acumulador (2.).

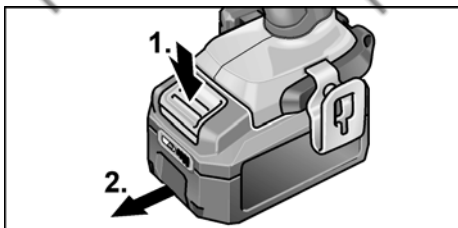

⚠ ATENÇÃO!

No caso de não utilização, proteger os contactos do acumulador. Peças metálicas soltas podem provocar curto-circuitos nos contactos, existindo perigo de explosão e incêndio!

Estado de carga do acumulador

- Premindo a tecla, pode verificar-se o estado de carga no LED de indicação do estado do acumulador.

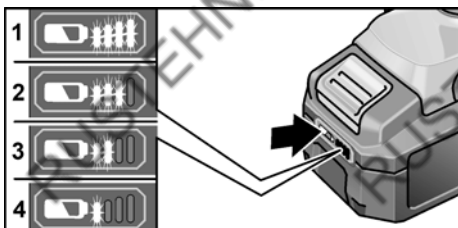

A indicação apaga-se após 5 segundos.

Se um LED piscar, é necessário carregar o acumulador. Se, depois de se premir a tecla, nenhum LED se acender, o acumulador está avariado e tem de ser substituído.

Pré-seleção do sentido de rotação

⚠ ATENÇÃO!

Alterar o sentido de rotação somente com a ferramenta elétrica completamente parada.

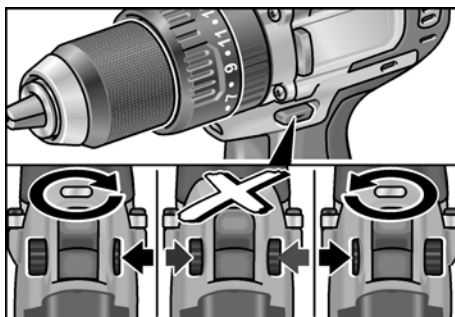

- Colocar o seletor do sentido de rotação na posição necessária:
 - **À esquerda:** contra os ponteiros do relógio (desenroscar parafusos, soltar parafusos)
 - **À direita:** no sentido dos ponteiros do relógio (furar, enroscar parafusos, apertar parafusos)
 - **No meio:** bloqueio de ligação (mudança de ferramenta, em todas as intervenções na ferramenta elétrica)

Modo de funcionamento (apenas PD 2G 18.0-EC)

⚠ ATENÇÃO!

Alterar o modo de funcionamento somente com a ferramenta elétrica completamente parada.

- Colocar o anel rotativo para o modo de funcionamento na posição necessária.

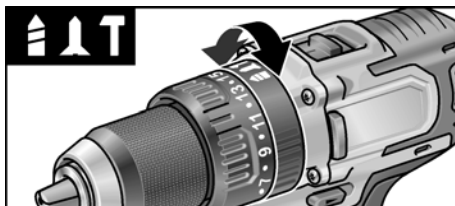

- ⚡: Furar
- 🔨: Aparafusar
- ⬅️: Perfurar com percussão

Pré-seleção do binário

⚠ **ATENÇÃO!**

Alterar o binário somente com a ferramenta elétrica completamente parada.

- Colocar o anel rotativo para a regulação do binário na posição necessária.

DD 2G 10.8-EC:

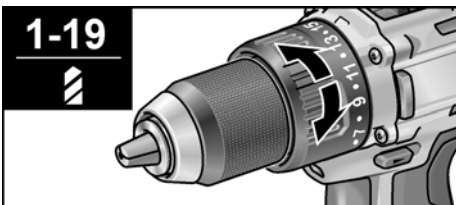

1-19: Aparafusar

: Furar

INDICAÇÃO

Na posição de furar, o acoplamento de atrito está desativado.

PD 2G 10.8-EC:

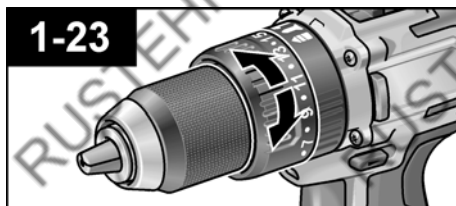

Pré-seleção da velocidade

⚠ **ATENÇÃO!**

Alterar a velocidade somente com a ferramenta elétrica completamente parada.

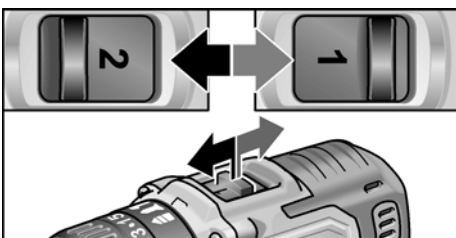

- Colocar o seletor na fase necessária:
1: Velocidade lenta, binário elevado
2: Velocidade elevada, binário baixo

Ligar a ferramenta elétrica

Ligar o aparelho:

- Premir o interruptor.

O interruptor da ferramenta elétrica permite um aumento gradual do número de rotações, até ao valor máximo.

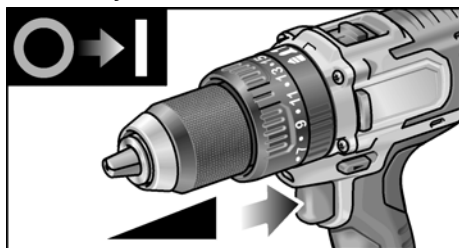

Desligar o aparelho:

- Soltar o interruptor.

INDICAÇÃO

- A ferramenta elétrica dispõe de um travão que para a ferramenta em utilização imediatamente depois de se soltar o interruptor.
- Com uma utilização constante da ferramenta elétrica, deverá, principalmente, trabalhar-se com o interruptor completamente pressionado.

Trabalhar com a ferramenta elétrica

⚠ **ATENÇÃO!**

Antes de qualquer intervenção na ferramenta elétrica, colocar o seletor do sentido de rotação (2) na posição central.

INDICAÇÃO

Para facilitar o manuseamento ao aparafusar, o bit de aparafusamento pode também ser montado diretamente na admissão da ferramenta do aparelho.

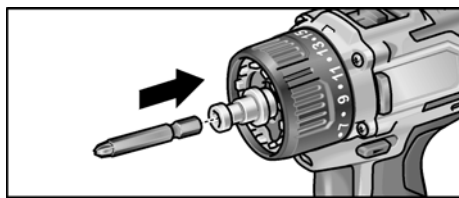

1. Montar a ferramenta (mandril intercambiável, adaptador angular, adaptador de suporte para bits).
2. Aplicar o acumulador.

3. Aplicar a ferramenta (broca, bits de aparafusamento, suporte para bits).
4. Definir o modo de funcionamento conforme o trabalho a executar (apenas PD...).
5. Colocar o seletor do binário na fase necessária.
6. Colocar o seletor da velocidade na fase necessária.
7. Regular o sentido de rotação necessário.
8. Segurar a ferramenta elétrica com uma mão no punho e assumir a posição de trabalho. **Com o motor em funcionamento, nunca acionar o seletor do sentido de rotação ou a regulação do binário!**

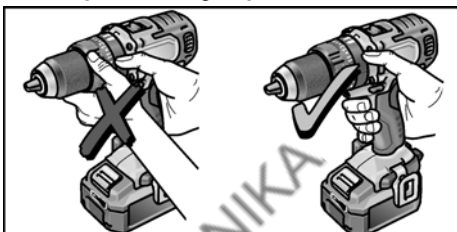

9. Ligar o aparelho.
- Depois de terminado o trabalho:
10. Soltar o interruptor.
11. Colocar o seletor do sentido de rotação (2) na posição central.

Carregador

O carregador CA 10.8 destina-se ao carregamento de acumuladores FLEX dos tipos

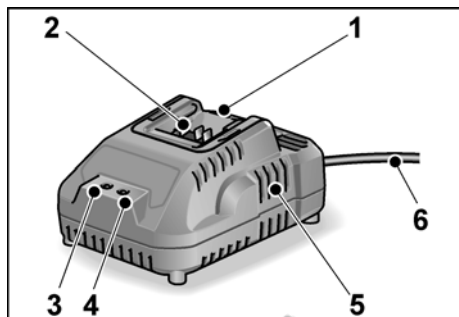

- AP 10.8/2,5,
- AP 10.8/4,0 e
- AP 10.8/6,0.



- 1 Módulo recetor para o acumulador
- 2 Contactos

- 3 LED de mensagem de erro (vermelho)
- 4 LED de estado de carga (verde)
- 5 Ranhuras de ventilação
- 6 Cabo de rede com ficha de rede

Indicações do LED

			
		vermelho	verde
apagado	inter-mitente	Acumulador em carregamento.	
apagado	aceso	Operação de carga terminada. Carregamento de manutenção.	
Consultar «Operação de carga».			
inter-mitente	apagado	Acumulador está demasiado quente ou demasiado frio.	
aceso	apagado	Acumulador ou carregador está avariado.	
Consultar «Mensagens de erro».			

Operação de carga

⚠ ATENÇÃO!

Utilizar apenas acumuladores originais no carregador incluído no fornecimento.

- Ligar a ficha de rede do carregador à tomada.
O LED de mensagem de erro e o LED de estado de carga acendem brevemente. Inserir o acumulador no carregador, até ao encosto.
O LED de estado de carga pisca e o acumulador é carregado.
Quando o acumulador estiver totalmente carregado, o LED de estado de carga acende permanentemente.

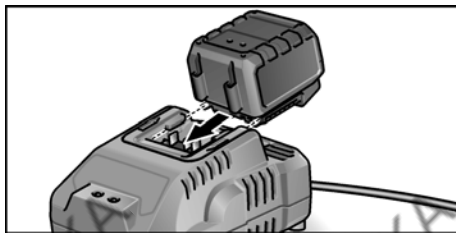

- Retirar o acumulador do carregador.

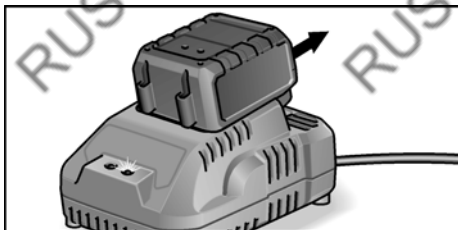

- Desligar a ficha da tomada.

Mensagens de erro

Se, depois da colocação do acumulador no carregador, ocorrer umas das seguintes indicações do LED, existe uma falha no acumulador ou no carregador.

O LED de mensagem de erro acende permanentemente:

- O acumulador está muito quente ou muito frio. Depois de ser atingida a temperatura de carregamento do acumulador (0°C...40°C), o processo de carga inicia-se.

O LED de mensagem de erro pisca ou não acende nenhum dos dois LEDs:

- Retirar o acumulador do carregador. Verificar os contactos no carregador e no acumulador em relação a sujidade e, se necessário, limpar. Voltar a colocar o acumulador. Se a indicação se mantiver, o acumulador está avariado. Substituir o acumulador ou mandar verificá-lo numa oficina especializada.
- Se surgir a mesma mensagem de falha com outro acumulador, existe um defeito no carregador. Mandar verificar o carregador numa oficina especializada.

Indicações para uma longa duração dos acumuladores

⚠ **ATENÇÃO!**

- *Nunca carregar os acumuladores com temperaturas inferiores a 0 °C ou superiores a 40 °C.*
- *Não carregar os acumuladores num ambiente com elevada humidade ou temperatura ambiente.*
- *Não tapar os acumuladores, nem o carregador durante a operação de carga.*

- *Desligar a ficha de rede do carregador depois de terminada a operação de carga.* Durante a operação de carga, o acumulador e o carregador aquecem. Isso é normal! Os acumuladores de íões de lítio não apresentam o conhecido efeito «Memory». Apesar disso, um acumulador, antes de ser carregado, deve estar totalmente descarregado e a operação de carga tem de ser sempre totalmente concluída. Se os acumuladores não forem utilizados por um longo período de tempo, eles devem ser parcialmente carregados e guardados em local fresco.

Manutenção e tratamento

Limpeza

⚠ **AVISO!**

Ao trabalhar-se com metais e em caso de utilização extrema, pode depositar-se pó condutivo no interior da estrutura.

Limpar regularmente a ferramenta elétrica e as ranhuras de ventilação. A frequência da limpeza depende do material a trabalhar e da duração da utilização.

- Limpar, regularmente, com ar comprimido seco, o interior da estrutura com motor. Deixar a ferramenta elétrica em funcionamento.

Carregador

⚠ **AVISO!**

Antes de qualquer intervenção, desligar a ficha da tomada. Não utilizar água ou produtos de limpeza líquidos.

- Eliminar a sujidade e o pó da estrutura do aparelho com um pincel ou um pano seco.

Reparações

As reparações devem ser executadas, exclusivamente, por Serviços Técnicos autorizados pelo fabricante.

Peças de reparação e acessórios

Para mais acessórios, principalmente ferramentas de aplicação, consulte o catálogo do fabricante.

Desenhos de explosão e listas de peças de reparação podem ser consultados na nossa Homepage: www.flex-tools.com

Transporte

A quantidade equivalente de lítio dos acumuladores incluídos no fornecimento é inferior aos valores limite em vigor. Por isso, o acumulador, como peça isolada, e a ferramenta elétrica, com os elementos incluídos no seu fornecimento, não estão sujeitos a normas nacionais ou internacionais sobre materiais perigosos.

No transporte de vários aparelhos com acumuladores de íões de lítio, estas normas podem tornar-se relevantes e exigir medidas especiais de segurança (p. ex., para a embalagem). Neste caso, informe-se sobre as normas em vigor no país de utilização.

Conformidade CE

Declaramos, sob nossa inteira responsabilidade, que o produto descrito em «Caraterísticas técnicas» se encontra em conformidade com as normas e os documentos normativos seguintes:

EN 60745 de acordo com as determinações das diretivas 2014/30/UE, 2006/42/CE, 2011/65/UE.

Responsável pela documentação técnica:
FLEX-Elektrowerkzeuge GmbH, R & D
Bahnhofstrasse 15, D-71711 Steinheim/Murr



Eckhard Rühle
Manager Research &
Development (R & D)

Klaus Peter Weinper
Head of Quality
Department (QD)

21.06.2016; FLEX-Elektrowerkzeuge GmbH
Bahnhofstrasse 15, D-71711 Steinheim/Murr

Indicações sobre reciclagem

AVISO!

As ferramentas elétricas fora de serviço devem ser inutilizadas antes de serem eliminadas:

- ferramentas elétricas com conexão à rede por remoção do cabo de rede,
- ferramentas elétricas com acumulador por remoção do acumulador.



Só para os países da UE.

Não coloque as ferramentas elétricas no lixo doméstico! Em conformidade com a Diretiva Europeia 2012/19/UE sobre aparelhos elétricos e eletrônicos usados e com a transposição para o Direito Nacional, as ferramentas elétricas usadas têm de ser reunidas separadamente e encaminhadas para o reaproveitamento sem poluição do meio ambiente.



Recuperação de matérias-primas em vez de eliminação de resíduos.

O aparelho, os acessórios e a embalagem devem ser encaminhados para reaproveitamento compatível com o meio ambiente. A identificação dos componentes de plástico permite a correta separação para reciclagem.



AVISO!

Não deitar acumuladores/baterias no lixo doméstico, para o fogo ou para a água. Não abrir acumuladores já inutilizados.

Os acumuladores/baterias devem ser reunidos e reciclados de forma não poluente para o meio ambiente.



Só para os países da UE.

Em conformidade com a Diretiva Europeia 2006/66/CE, acumuladores/baterias com defeito ou fora de uso têm de ser reunidas separadamente e encaminhadas para o reaproveitamento sem poluição do meio ambiente.



INDICAÇÃO

Informe-se sobre possibilidades de reciclagem junto do agente especializado.

Exclusão de responsabilidades

O fabricante e seus representantes não se responsabilizam por danos e perda de lucros, resultantes da interrupção do negócio, provocada pelo produto ou pela possível não utilização do mesmo. O fabricante e seus representantes não se responsabilizam por danos provocados por uma utilização inadequada ou em conjugação com produtos de outros fabricantes.

Inhoud

Gebruikte symbolen	79
Voor uw veiligheid	79
Geluid en trillingen	81
Technische gegevens	82
In één oogopslag	83
Gebruiksaanwijzing	84
Aanwijzingen voor een lange accu-levensduur	89
Transport	90
CE-conformiteit	90
Afvoeren van verpakking en machine ..	90
Uitsluiting van aansprakelijkheid	90

Gebruikte symbolen

WAARSCHUWING!

Geeft een onmiddellijk dreigend gevaar aan. Als de waarschuwing niet in acht wordt genomen, dreigen levensgevaarlijke of zeer ernstige verwondingen.

VOORZICHTIG!

Geeft een mogelijk gevaarlijke situatie aan. Als de aanwijzing niet in acht wordt genomen, kan persoonlijk letsel of materiële schade het gevolg zijn.

LET OP

Geeft gebruikstips en belangrijke informatie aan.

Symbolen op het gereedschap



Lees de gebruiksaanwijzing voordat u het gereedschap in gebruik neemt!



Draag een oogbescherming!



Kortsluitvaste veiligheids-transformator



Bescherm de accu tegen hitte, bijvoorbeeld door langdurige inwerking van zonlicht, en vuur. Er bestaat explosiegevaar.



Werp de accu niet in het vuur. Er bestaat explosiegevaar.



Apparaat is alleen geschikt voor gebruik binnen ruimtes. Stel het apparaat niet bloot aan regen. Sla elektrische apparaten en accu's op in droge ruimtes.

Afvalverwijderingsinstructies (zie pagina 90)!

Voor uw veiligheid

WAARSCHUWING!

Lees alle met het elektrische gereedschap meegeleverde veiligheidsvoorschriften, aanwijzingen, afbeeldingen en specificaties.

Als de veiligheidsvoorschriften en aanwijzingen niet in acht worden genomen, kan dit een elektrische schok, brand en/of ernstig letsel tot gevolg hebben. **Bewaar alle veiligheidsvoorschriften en aanwijzingen voor de toekomst.**

Lees voordat u het elektrische gereedschap gebruikt en handel daarna volgens:

- deze gebruiksaanwijzing,
- de “Algemene veiligheidsvoorschriften” voor het gebruik van elektrische gereedschappen in de meegeleverde brochure (documentnummer: 315.915),
- de op de plaats van gebruik geldende regels en voorschriften ter voorkoming van ongevallen.

Dit elektrische gereedschap is geconstrueerd volgens de stand van de techniek en de erkende veiligheidstechnische regels.

Toch kunnen bij het gebruik ervan levensgevaar en verwondingsgevaar voor de gebruiker en voor andere personen resp. gevaren voor beschadigingen aan de machine of aan andere zaken optreden. Het elektrische gereedschap mag alleen worden gebruikt

- volgens de bestemming,
- in een veiligheidstechnisch optimale toestand.

Verhelp storingen die de veiligheid in gevaar brengen onmiddellijk.

Gebruik volgens bestemming

De accu-boorschroevendraaier

DD 2G 10.8-EC is bestemd

- voor professioneel gebruik in de industrie en door de vakman,
- voor het vastdraaien en losdraaien van schroeven,
- voor het boren in hout, metaal, keramiek en kunststof.

De accu-slagschroevendraaier

PD 2G 18.0-EC is bestemd

- voor professioneel gebruik in de industrie en door de vakman,
- voor het vastdraaien en losdraaien van schroeven,
- voor het boren in hout, metaal, keramiek en kunststof,
- voor het slagboren in baksteen, metselwerk en gesteente.

Veiligheidsvoorschriften voor boormachines en schroevendraaiers

- **Houd het gereedschap alleen aan de geïsoleerde greepvlakken vast als u werkzaamheden uitvoert waarbij het inzetgereedschap of de schroeven verborgen stroomleidingen of de eigen stroomkabel kunnen raken.** Contact van de schroeven met een onder spanning staande leiding kan ook metalen delen van het gereedschap onder spanning zetten en tot een elektrische schok leiden.
- **Gebruik de extra handgrepen als deze bij het elektrische gereedschap zijn geleverd.** Het verlies van de controle kan tot verwondingen leiden.
- **Gebruik een geschikt detectieapparaat om verborgen stroom-, gas- of waterleidingen op te sporen of raadpleeg het plaatselijke energie- of waterleidingbedrijf.** Contact met elektrische leidingen kan tot brand of een elektrische schok leiden. Beschadiging van een gasleiding kan tot een explosie leiden. Doordringen in een waterleiding veroorzaakt materiële schade.
- **Schakel het elektrische gereedschap meteen uit wanneer het inzetgereedschap blokkeert.** Wees verdacht op hoge reactiemomenten, die een terugslag

veroorzaken. Het inzetgereedschap blokkeert wanneer:

- het elektrische gereedschap wordt overbelast of
- het in het te bewerken werkstuk verkant.

■ **Houd het elektrische gereedschap goed vast.**

Bij het vastdraaien en losdraaien van schroeven kunnen gedurende korte tijd hoge reactiemomenten optreden.

■ **Zet het werkstuk vast.** Een met spanvoorzieningen of een bankschroef vastgehouden werkstuk wordt beter vastgehouden dan u met uw hand kunt doen.

■ **Wacht tot het elektrische gereedschap tot stilstand is gekomen voordat u het weglegt.** Het inzetgereedschap kan ergens in verward raken, waardoor u de controle over het elektrische gereedschap verliest.

■ **Gebruik alleen originele accu's met de spanning die op het typeplaatje van uw elektrisch gereedschap is aangegeven.** Bij gebruik van andere accu's, bijvoorbeeld imitaties, geregenereerde accu's of afwijkende fabricaten, bestaat het risico van verwonding en materiële schade door exploderende accu's.

Aanvullend veiligheidsvoorschrift voor slagschroevendraaier (PD ...)

■ **Draag gehoorbescherming bij het slagboren.** De blootstelling aan lawaai kan gehoorverlies tot gevolg hebben.

Veiligheidsvoorschriften voor de omgang met accu's

- **Open de accu niet.** Er is risico op kortsluiting.
- **Bescherm de accu tegen hitte, bijvoorbeeld door langdurige inwerking van zonlicht, en tegen vuur, water en vocht.** Er bestaat explosiegevaar.
- **Bij beschadiging of onjuist gebruik van de accu kunnen er dampen vrijkomen.** Zorg voor frisse lucht en raadpleeg bij klachten een arts. De dampen kunnen de luchtwegen irriteren.
- **Bij verkeerd gebruik kan vloeistof uit de accu lekken.** Voorkom contact. Spoel bij onvoorziën contact met water af. Wanneer de vloeistof in de ogen komt, dient

u bovendien een arts te raadplegen. Gelekte accuvloeistof kan tot huidirritaties en verbrandingen leiden.

- **Laad accu's alleen op in oplaadapparaten die door de fabrikant worden geadviseerd.** Voor een oplader die voor een bepaald type accu geschikt is, bestaat brandgevaar wanneer deze met andere accu's wordt gebruikt.
- **Door spitse voorwerpen zoals spijkers en schroevendraaiers of door krachtinwerking van buitenaf kan de accu beschadigd worden.** Er kan een interne kortsluiting ontstaan en de accu kan ontbranden, roken, exploderen of oververhit raken.

Oplader

- **Controleer altijd of de netspanning overeenkomt met de spanning die op het typeplaatje van de oplader vermeld is.**
- **De stekker van de oplader moet in het stopcontact passen. De stekker mag in geen geval worden veranderd. Gebruik geen adapterstekkers in combinatie met geaarde gereedschappen.** Onveranderde stekkers en passende contactdozen beperken het risico van een elektrische schok.
- **Gebruik de oplader uitsluitend in droge ruimten en vermijd contact met vocht en regen.** Wanneer er water in de oplader komt, neemt het risico op een elektrische schok toe.
- **Gebruik de oplader nooit wanneer de kabel, de stekker of het apparaat zelf door invloeden van buitenaf beschadigd is.** Breng de oplader in deze gevallen voor reparatie naar een vakhandelaar bij u in de buurt.
- **Open de oplader in geen enkel geval.** Breng de oplader in geval van storing voor reparatie naar een vakhandelaar.
- **Leg geen voorwerpen op de oplader en plaats de oplader niet op zachte oppervlakken.** Er bestaat brandgevaar.

Speciale veiligheidsvoorschriften

- Zet voor alle werkzaamheden aan het elektrische gereedschap de schakelaar voor selectie van de draairichting (2) in de middelste stand.
- Bedien de schakelaar voor selectie van de draairichting (2) en de instelling van

het draaimoment (5) alleen wanneer het gereedschap stilstaat.

- Gebruik voor het markeren van het elektrische gereedschap alleen stickers. Boor geen gaatjes in het machinehuis.

Geluid en trillingen

LET OP

De geluids- en trillingswaarden zijn vastgesteld volgens EN 60745. De waarden kunt u vinden in de tabel "Technische gegevens".

WAARSCHUWING!

De aangegeven meetwaarden gelden voor nieuwe gereedschappen. Bij dagelijks gebruik veranderen geluids- en trillingswaarden.

LET OP

Het in deze instructies vermelde trillingsniveau is gemeten volgens een meetmethode zoals beschreven in de norm EN 60745 en kan worden gebruikt voor de onderlinge vergelijking van elektrische gereedschappen. Het is ook geschikt voor een voorlopige inschatting van de trillingsbelasting. Het vermelde trillingsniveau geldt voor de voornaamste toepassingen van het elektrische gereedschap. Indien het elektrische gereedschap wordt gebruikt voor andere toepassingen, met afwijkende inzetgereedschappen of zonder voldoende onderhoud, kan het trillingsniveau afwijken. Dit kan de trillingsbelasting over het gehele arbeidstijdvak duidelijk verhogen. Voor een nauwkeurige schatting van de trillingsbelasting moeten ook de tijden in aanmerking worden genomen waarin het gereedschap uitgeschakeld is, of waarin het wel loopt, maar niet feitelijk wordt gebruikt. Dit kan de trillingsbelasting over het gehele arbeidstijdvak duidelijk verminderen. Leg aanvullende veiligheidsmaatregelen vast ter bescherming van de bediener tegen het effect van trillingen, zoals: onderhoud van elektrisch gereedschap en inzetgereedschappen, warm houden van de handen, organisatie van de arbeidsprocessen.

VOORZICHTIG!

Draag een gehoorbescherming bij een geluidsdruk van meer dan 85 dB(A).

Technische gegevens

Apparaat		DD 2G 10.8-EC	PD 2G 10.8-EC
Type		Boorschroevendraaier	Slaagboorschroevendraaier
Accu		AP 10.8/2,5 AP 10.8/4,0 AP 10.8/6,0	
Oplaadtijd (afhankelijk van oplaadstatus)			
– AP 10.8/2,5	min.	0–40	
– AP 10.8/4,0	min.	0–55	
– AP 10.8/6,0	min.	0–85	
Draaimoment, maximaal			
– Zachte schroefverbinding	Nm	32	32
– Harde schroefverbinding	Nm	58	58
Draaikoppelniveaus		20	24
Onbelast toerental			
– niveau 1	min. ⁻¹	0...450	0...450
– niveau 2	min. ⁻¹	0...1700	0...1700
Aantal slagen			
– niveau 1	min. ⁻¹	–	0...5850
– niveau 2	min. ⁻¹	–	0...22100
Boorhouder		mm	1,5–13
Max. boordiameter			
– in hout	mm	25	25
– in staal	mm	13	13
– in metselwerk	mm	–	13
Gewicht volgens "EPTA-procedure 01/2003" (zonder accu)		kg	1,12
Gewicht accu			
2,5 Ah	kg	0,26	
4,0 Ah	kg	0,42	
6,0 Ah	kg	0,43	
A-gewogen geluidsruisniveau			* Slagboren in beton
Geluidsruisniveau L _{pA}	dB(A)	71	71 / 90*
Geluidsvermogensniveau L _{WA}	dB(A)	82	82 / 101*
Onzekerheid K	db	3,0	
Totale trillingswaarden (vectortotaal uit drie richtingen)			
Trillingsemissiewaarde a _n bij			
– Boren in metaal	m/s ²	<2,5	<2,5
– Slagboren in beton	m/s ²	–	10,8
– Schroeven	m/s ²	<2,5	<2,5
Onzekerheid K	m/s ²	1,5	

In één oogopslag

In deze gebruiksaanwijzing worden verschillende elektrische gereedschappen beschreven. Details van de afbeeldingen kunnen afwijken van het door u gekochte elektrische gereedschap.

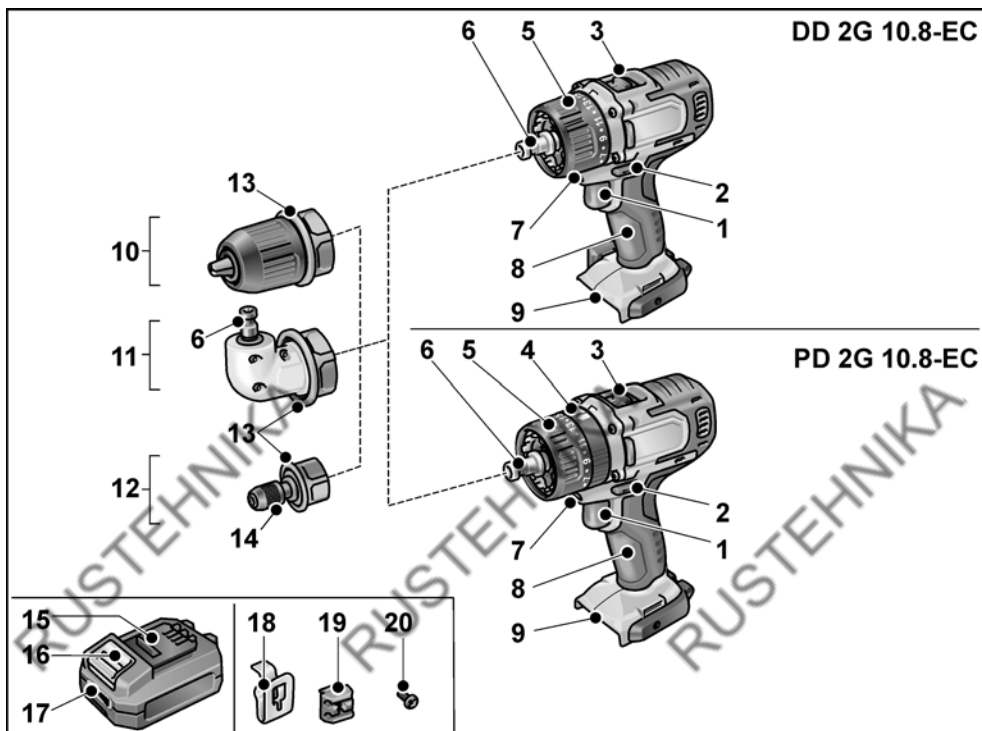

- | | | | |
|----|---|----|---|
| 1 | Schakelaar
Voor het in- en uitschakelen en het op toeren komen tot het maximale toerental | 12 | Bithouderopzetstuk BV 10.8-EC |
| 2 | Schakelaar voor selectie draairichting | 13 | Ontgrendelingsring |
| 3 | Schakelaar voor snelheidsselectie | 14 | Gereedschapsvergrendeling |
| 4 | Drehring für Betriebsart (alleen PD ...) | 15 | Li-ion-accu (2,5 Ah/4,0 Ah/6,0 Ah) |
| 5 | Draairing voor instelling draaimoment | 16 | Ontgrendelknop voor accu |
| 6 | Gereedschapsopname | 17 | Statusindicatie accu |
| 7 | Werkplekverlichting | 18 | Riemklem |
| 8 | Handgreep | 19 | Bithouder |
| 9 | Insteeksleuf voor accu | 20 | Bevestigingsschroef |
| 10 | Wisselboorhouder BF 10.8-EC | | |
| 11 | Hoekopzetstuk WV 10.8-EC | | |

Gebruiksaanwijzing

Voor de ingebruikneming

- Pak het elektrische gereedschap uit en controleer of het volledig geleverd is en geen transportschade heeft.
- Bevestig de riemklem of bithouder met de meegeleverde schroef.

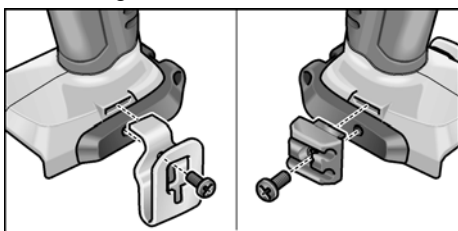

i LET OP

De accu's zijn bij levering niet volledig opgeladen. Laad de accu's volledig op voor het eerste gebruik. Zie ook "Oplader/Oplaadproces".

Wisselboorhouder BF 10.8-EC

⚠ VOORZICHTIG!

Zet voor alle werkzaamheden aan het elektrische gereedschap de schakelaar voor selectie van de draairichting (2) in de middelste stand.

Monteren

- Ontgrendelingsring naar voren trekken (1.) en wisselboorhouder tot aan de aanslag op de gereedschapsopname drukken (2.).
- Ontgrendelingsring loslaten. Vastklikmechanisme van de boorhouder controleren.

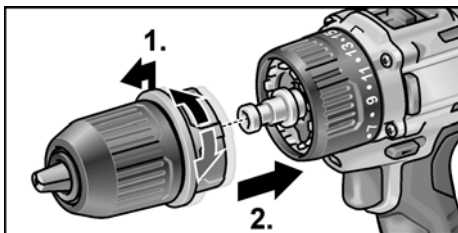

Demonteren

- Ontgrendelingsring naar voren trekken en boorhouder afnemen.

Inzetten van het gereedschap

In de boorhouder worden boren met een diameter van 1,5–10 mm, schroeven-draaierbits ¼" en bithouders ¼" veilig vastgehouden.

- Houd het elektrische gereedschap met één hand vast en draai de boorhouder met de andere hand.
 - Draai tegen de klok in om de boorhouder verder te openen.
 - Draai met de klok mee om de boorhouder te sluiten.

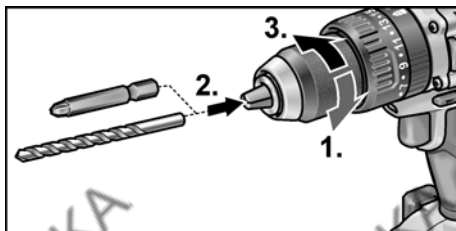

- Plaats het gereedschap.
- Sluit de boorhouder geheel.

i LET OP

Laat het inzetgereedschap proefdraaien om te controleren of het gecentreerd ingespannen is.

Hoekopzetstuk WV 10.8-EC

⚠ VOORZICHTIG!

Zet voor alle werkzaamheden aan het elektrische gereedschap de schakelaar voor selectie van de draairichting (2) in de middelste stand.

Het hoekopzetstuk vergemakkelijkt het werken op moeilijk toegankelijke plaatsen. Het hoekopzetstuk kan in diverse hoekstanden van telkens 30° verplaatst vastklikken.

Monteren

- Ontgrendelingsring naar voren trekken (1.) en hoekopzetstuk tot aan de aanslag op de gereedschapsopname drukken (2.).
- Hoekopzetstuk in de gewenste hoekstand laten vastklikken.

- Ontgrendelingsring loslaten.
Vastklikmechanisme controleren.

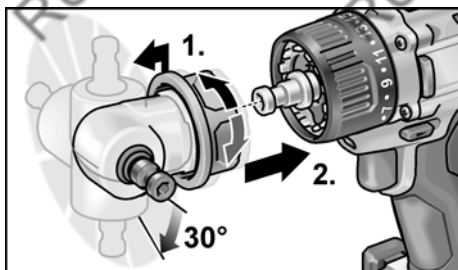

Demonteren

- Ontgrendelingsring naar voren trekken en hoekopzetstuk afnemen.

Inzetten van het gereedschap

Het hoekopzetstuk beschikt over een ¼" gereedschapsopname. In de gereedschapsopname worden schroevendraaierbits en bithouders veilig vastgehouden.

Op het hoekopzetstuk kan ook de wisselboorhouder (zie "Wisselboorhouder BF 10.8-EC") of de bithouder (zie "Bithouderopzetstuk BV 10.8-EC") gemonteerd worden.

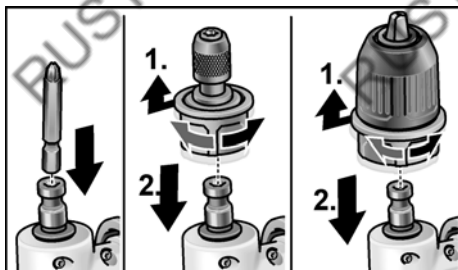

Bithouderopzetstuk BV 10.8-EC

⚠ **VOORZICHTIG!!**

Zet voor alle werkzaamheden aan het elektrische gereedschap de schakelaar voor selectie van de draairichting (2) in de middelste stand.

Monteren

- Ontgrendelingsring naar voren trekken (1.) en bithouderopzetstuk tot aan de aanslag op de gereedschapsopname drukken (2.).

- Ontgrendelingsring loslaten.
Vastklikmechanisme controleren.

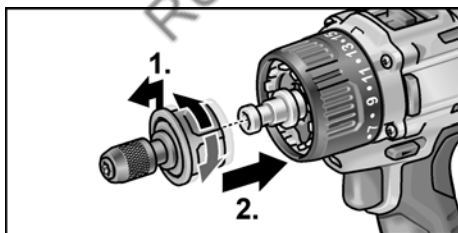

Demonteren

- Ontgrendelingsring naar voren trekken en bithouderopzetstuk afnemen.

Inzetten van het gereedschap

Het bithouderopzetstuk beschikt over een ¼" gereedschapsopname. In de gereedschapsopname worden schroevendraaierbits veilig vastgehouden.

- Gereedschapsvergrendeling naar voren trekken (1.) en het gereedschap tot aan de aanslag indrukken (2.).
- Laat de gereedschapsvergrendeling los.

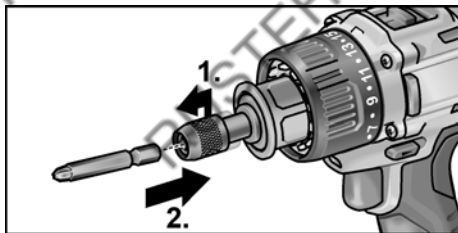

- Trek de gereedschapsvergrendeling naar achteren om het gereedschap te verwijderen.

Accu plaatsen/vervangen

- Druk de geladen accu in het elektrische gereedschap totdat deze vergrendelt.



- Om de accu te verwijderen, drukt u op de ontgrendelknop (1.) en trekt u de accu eruit (2.).

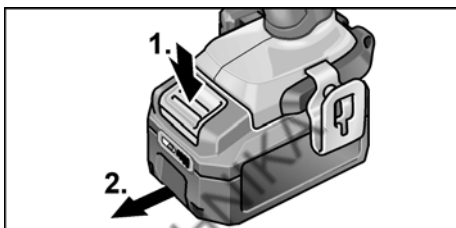

⚠ VOORZICHTIG!

Bescherm de contacten van de accu wanneer deze niet wordt gebruikt. Losse metalen onderdelen kunnen de contacten kortsluiten; er is explosie- en brandgevaar!

Oplaadstatus van de accu

- De oplaadstatus van de accu is te controleren met de LED van de accustatus-indicator.

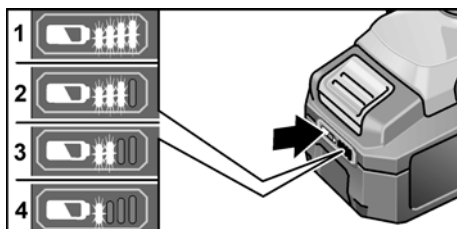

De indicator gaat na 5 seconden uit.

Als de LED knippert, moet de accu worden opgeladen. Als de LED na het indrukken van de knop niet oplicht, is de accu defect en moet deze worden vervangen.

Selectie van de draairichting

⚠ VOORZICHTIG!

Wijzig de draairichting alleen als het elektrische gereedschap stilstaat.

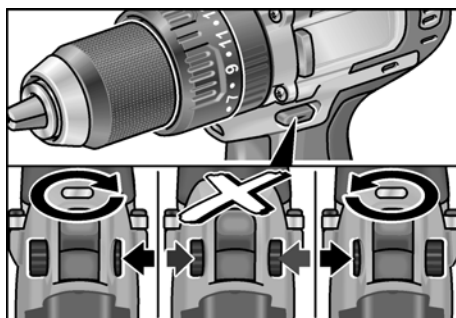

- Zet de selectieschakelaar voor de draairichting in de gewenste stand:
 - **Links:** tegen de klok in (schroeven uitdraaien, schroeven losdraaien)
 - **Rechts:** met de klok mee (boren, schroeven indraaien, schroeven vastdraaien)
 - **Midden:** inschakelblokkering (gereedschapswissel, bij alle werkzaamheden aan het elektrische gereedschap)

Bedrijfsmodus (alleen PD 2G 18.0-EC)

⚠ VOORZICHTIG!

Wijzig de bedrijfsmodus alleen als het elektrische gereedschap stilstaat.

- Draai de draairing voor de bedrijfsmodus in de gewenste positie.

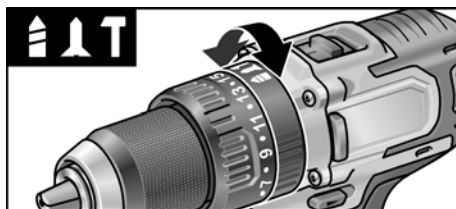

- 🔩 : Boren
- 🔩 : Schroeven
- 🔨 : Slagboren

Selectie van het draaimoment

VOORZICHTIG!

Wijzig het draaimoment alleen als het elektrische gereedschap stilstaat.

- Draai de draairing voor het instellen van het draaimoment in de gewenste positie.

DD 2G 10.8-EC:

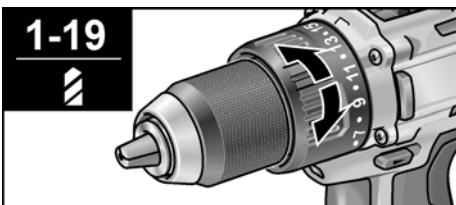

1-19: Schroeven

 Boren

LET OP

In de boorstand  is de slipkoppeling gedeactiveerd.

PD 2G 10.8-EC:

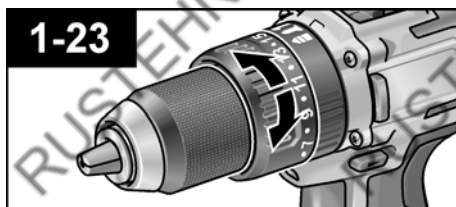

Snelheidsselectie

VOORZICHTIG!

Wijzig de snelheid alleen als het elektrische gereedschap stilstaat.

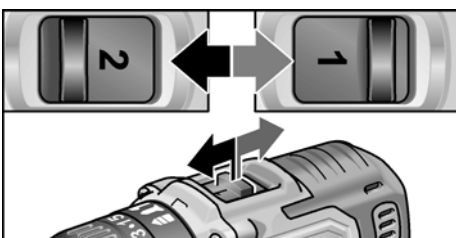

- Keuzeschakelaar op gewenst niveau instellen:

- 1: lage snelheid, hoog draaimoment
- 2: hoge snelheid, laag draaimoment

Elektrisch gereedschap inschakelen

Apparaat inschakelen:

- Druk de schakelaar in. Met de schakelaar van het elektrische gereedschap kan het toerental stapsgewijs tot de maximale waarde worden verhoogd.

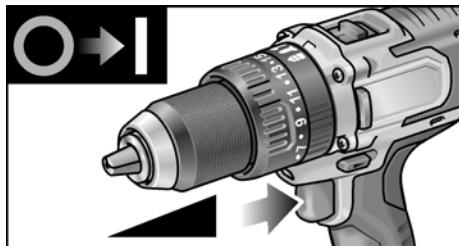

Apparaat uitschakelen:

- Laat de schakelaar los.

LET OP

- Het elektrische gereedschap beschikt over een rem, waardoor het inzetgereedschap na het loslaten van de schakelaar meteen stopt.
- Wanneer het elektrische gereedschap langdurig wordt gebruikt, moet er hoofdzakelijk met een volledig ingedrukte schakelaar worden gewerkt.

Werkzaamheden met het elektrische gereedschap

VOORZICHTIG!

Zet voor alle werkzaamheden aan het elektrische gereedschap de schakelaar voor selectie van de draairichting (2) in de middelste stand.

LET OP

Om ervoor te zorgen dat de bediening bij het schroeven gemakkelijker gaat, kan de schroefbit ook direct in de gereedschapsopname van het apparaat ingezet worden.

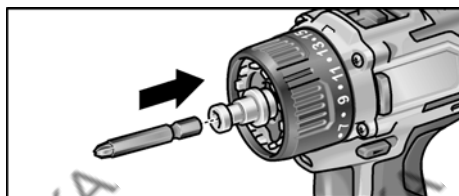

1. Gereedschapshouder (wisselboorhouder, hoekopzetstuk) monteren.

2. Plaats de accu.
3. Gereedschap (boren, schroefbits, bithouder) inzetten.
4. Bedrijfsmodus aan de hand van de taak instellen (alleen PD...).
5. Stel de selectie van het draaimoment in op het gewenste niveau.
6. Stel de snelheid in op het gewenste niveau.
7. Stel de gewenste draairichting in.
8. Houd het elektrische gereedschap met één hand vast aan de handgreep en neem de werkpositie in. **Bedien bij draaiende motor nooit de schakelaar voor selectie van de draairichting of de instelling van het draaimoment!**

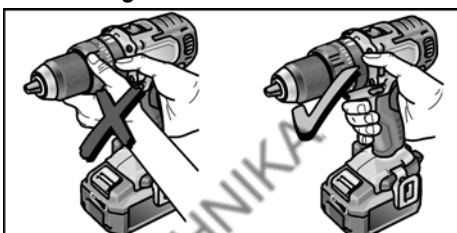

9. Schakel het apparaat in.
- Na einde van de werkzaamheden:
10. Laat de schakelaar los.
11. Zet de schakelaar voor selectie van de draairichting (2) in de middelste stand.

Oplader

De oplader CA 10.8 is bestemd voor het opladen van FLEX-accu's van de typen

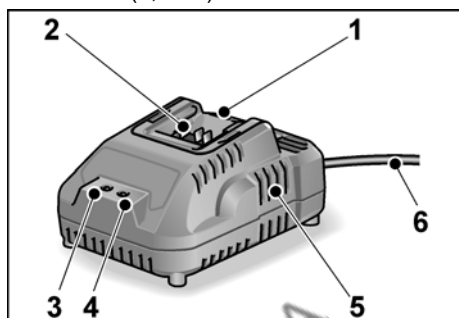

- AP 10.8/2,5,
- AP 10.8 (4,0 Ah) en
- AP 10.8 (6,0 Ah).



- 1 Insteeksluif voor accu
- 2 Contacten

- 3 LED foutmelding (rood)
- 4 LED oplaadstatus (groen)
- 5 Ventilatiespleten
- 6 Stroomkabel met stekker

Indicaties van de LED

			
uit	knippert	Accu wordt geladen.	
uit	aan	Oplaadproces beëindigd. Gebruiksklare lading. Zie ook "Oplaadproces".	
knippert	uit	De accu is te heet of te koud.	
aan	uit	Accu of oplader defect. Zie ook "Foutmeldingen".	

Oplaadproces



VOORZICHTIG!

Plaats alleen originele accu's in de meegeleverde oplader.

- Steek de stekker van de oplader in het stopcontact.
De LED foutmelding en de LED oplaadstatus branden kort.
Schuif de accu tot aan de aanslag in de oplader.
De LED laadstatus knippert en de accu wordt geladen.
Als de accu volledig is geladen, brandt de LED oplaadstatus continu.

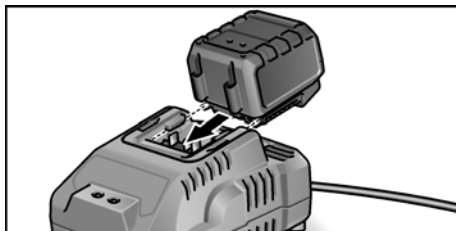

- Neem de accu uit de oplader.

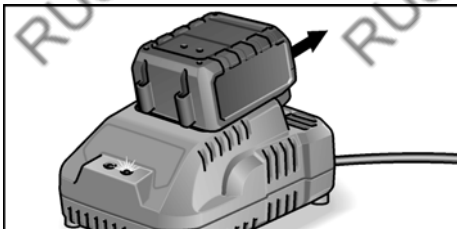

- Trek de stekker uit het stopcontact.

Foutmeldingen

Als na het plaatsen van de accu in de oplader een van de volgende indicaties door de LED plaatsvindt, is er sprake van een fout in de accu of de oplader.

De LED foutmelding brandt continu:

- De accu is te warm of te koud. Wanneer de accu de oplaadtemperatuur (0°C...40°C) heeft bereikt, begint het opladen.

De LED foutmelding knippert of geen van beide LED's branden:

- Neem de accu uit de oplader. Controleer de contacten op de oplader en op de accu op verontreiniging en reinig deze eventueel. Plaats de accu weer. Bij gelijke indicatie is de accu defect. Vervang de accu of laat deze door een erkend reparatiebedrijf controleren.
- Als deze foutmelding ook wordt weergegeven bij een andere accu, is de oplader defect. Laat de oplader dan bij de vakhandel controleren.

Aanwijzingen voor een lange accu-levensduur

⚠ **VOORZICHTIG!**

- Laad accu's nooit op bij temperaturen lager dan 0 °C of hoger dan 40 °C.
- Laad accu's niet op in een omgeving met hoge luchtvochtigheid of hoge omgevingstemperatuur.
- Bedek de accu's en oplader niet tijdens het laden.
- Trek de stekker van de oplader na het opladen uit het stopcontact.

Tijdens het opladen worden de accu en de oplader warm. Dat is normaal!

Lithium-ion-accu's hebben niet het bekende "memory-effect". Toch moet een accu voor het opladen volledig worden ontladen en moet het laadproces altijd volledig worden afgesloten.

Bewaar de accu's gedeeltelijk geladen op een koele plek wanneer de accu's langere tijd niet worden gebruikt.

Onderhoud en verzorging

Reiniging

⚠ **WAARSCHUWING!**

Bij het bewerken van metalen kan zich bij intensief gebruik geleidend stof in het machinehuis ophopen.

Reinig het elektrische gereedschap en de ventilatiespleten regelmatig. De frequentie van de reiniging is afhankelijk van het bewerkte materiaal en van de duur van het gebruik.

- Blaas de binnenzijde van het machinehuis met de motor regelmatig met droge perslucht door. Laat het elektrische gereedschap daarbij draaien.

Oplader

⚠ **WAARSCHUWING!**

Trek vóór werkzaamheden altijd eerst de stekker uit het stopcontact. Gebruik geen water of vloeibare reinigingsmiddelen.

- Verwijder vuil en stof met een kwastje of droge lap van het machinehuis.

Reparaties

Laat reparaties uitsluitend uitvoeren in de werkplaats van een door de fabrikant erkende klantenservice.

Vervangingsonderdelen en toebehoren

Zie voor meer toebehoren, in het bijzonder inzetgereedschappen, de catalogi van de fabrikant.

Explosietekeningen en onderdelenlijsten vindt u op onze website:

www.flex-tools.com

Transport

De hoeveelheid lithiumequivalent van de meegeleverde accu ligt onder de gangbare maximale waarden. Daarom vallen de accu als afzonderlijk onderdeel en het gehele elektrische gereedschap met toebehoren niet onder de nationale of internationale voor-schriften voor gevaarlijke stoffen. Bij transport van meerdere apparaten met lithium-ion-accu's kunnen deze voor-schriften relevant worden en kunnen speciale veiligheidsmaatregelen (bijv. voor de verpakking) vereist zijn. Informeer in dat geval naar de voorschriften in het land van gebruik.

CE-conformiteit

Wij verklaren als alleen verantwoordelijke dat het onder "Technische gegevens" beschreven product voldoet aan de volgende normen en normatieve documenten:

EN 60745 volgens de bepalingen van de richtlijnen 2014/30/EU, 2006/42/EG, 2011/65/EU.

Verantwoordelijk voor technische documentatie:

FLEX-Elektrowerkzeuge GmbH, R & D
Bahnhofstrasse 15, D-71711 Steinheim/Murr



Eckhard Rühle
Manager Research &
Development (R & D)

Klaus Peter Weinper
Head of Quality
Department (QD)

21.06.2016; FLEX-Elektrowerkzeuge GmbH
Bahnhofstrasse 15, D-71711 Steinheim/Murr

Afvoeren van verpakking en machine

⚠ WAARSCHUWING!
Maak afgedankte elektrische gereedschappen onbruikbaar voordat deze worden afgevoerd:

- op het lichtnet aangesloten elektrisch gereedschap door verwijdering van het netsnoer,
- op accu's werkend elektrisch gereedschap door verwijdering van de accu.



Alleen voor EU-landen.

Gooi elektrische gereedschappen niet bij het huisvuil. Volgens de Europese richtlijn 2012/19/EU betreffende afgedankte elektrische en elektronische apparatuur en de omzetting van de richtlijn in nationaal recht moeten versleten elektrische gereedschappen apart worden ingezameld en op een voor het milieu verantwoorde wijze opnieuw worden gebruikt.



Terugwinning van grondstoffen in plaats van afvalverwijdering.

Gereedschap, toebehoren en verpakking dienen op een voor het milieu verantwoorde manier te worden hergebruikt. De kunststof delen zijn gekenmerkt om deze per soort te kunnen recycleren.



WAARSCHUWING!

Gooi accu's en batterijen niet bij het huisvuil, in het vuur of in het water. Demonteer opgebruikte accu's niet.

Accu's/batterijen moeten worden ingezameld, gerecycled of op milieuvriendelijke wijze verwijderd.



Alleen voor EU-landen.

Volgens de Europese richtlijn 2006/66/EG moeten defecte of versleten accu's en batterijen apart worden ingezameld en op een voor het milieu verantwoorde wijze opnieuw worden gebruikt.



LET OP

Vraag uw vakhandel naar de mogelijkheden om uw oude gereedschap en accu's af te geven.

Uitsluiting van aansprakelijkheid

De fabrikant en zijn vertegenwoordiger zijn niet aansprakelijk voor schade en verloren winst door onderbreking van de werkzaamheden die door het product of het niet-mogelijke gebruik van het product zijn veroorzaakt.

De fabrikant en zijn vertegenwoordiger zijn niet aansprakelijk voor schade die door ondeskundig gebruik of in combinatie met producten van andere fabrikanten is veroorzaakt.

Indhold

Anvendte symboler	91
For din egen sikkerheds skyld	91
Støj og vibration	93
Tekniske data	94
Oversigt	95
Brugsanvisning	95
Vedligeholdelse og pleje	101
Transport	101
C-ø-overensstemmelse	101
Bortskaffelsehenvisninger	102
Ansvarsudelukkelse	102

Anvendte symboler

ADVARSEL!

Betegner en umiddelbart truende fare. Ved tilsidesættelse af henvisningen opstår der livsfare eller fare for alvorlig tilskadekomst.

FORSIGTIG!

Betegner en mulig farlig situation. Ved tilsidesættelse af henvisningen er der fare for tilskadekomst eller materielle skader.

BEMÆRK

Betegner anvendelsestips og vigtige informationer.

Symboler på apparatet



Læs betjeningsvejledningen inden ibrugtagning!



Benyt øjenværn!



Kortslutningssikker sikkerhedstransformator



Beskyt akkuen mod varme, f.eks. også mod vedvarende sollys, og ild. Der er eksplosionsfare.



Kast ikke akkuen i ilden. Der er eksplosionsfare.



Maskinen er kun beregnet til anvendelse i rum. Udsæt ikke maskinen for regn. Opbevar el-værktøjet og akkuer i tørre rum.



Bortskaffelsehenvisninger (se side 102)!

For din egen sikkerheds skyld

ADVARSEL!

Læs venligst alle sikkerhedsinstrukser, anvisninger, afbildninger og specifikationer, der er leveret sammen med el-værktøjet.

I tilfælde af manglende overholdelse af sikkerhedsinstrukserne og anvisningerne er der risiko for elektriske stød, brand og/eller alvorlige kvæstelser. Opbevar venligst alle sikkerhedsinstrukser og anvisninger for senere brug.

Inden elværktøjet tages i brug skal du læse og følge:

- denne betjeningsvejledning,
- „Generelle sikkerhedsanvisninger“ for håndtering af elværktøjer i vedlagte hæfte (skrift nr.: 315.915),
- de for anvendelsesstedet gældende regler og forskrifter vedrørende forebyggelse af ulykker.

Dette elværktøj er konstrueret i henhold til det aktuelle tekniske niveau og anerkendte sikkerhedstekniske regler.

Alligevel kan der ved dets brug opstå fare for brugers eller tredjemands liv og lemmer, maskinen kan beskadiges, eller der kan opstå andre materielle skader.

Elværktøjet må kun benyttes

- til det dertil beregnede formål,
 - i sikkerhedsteknisk upåklagelig tilstand.
- Fejl, der forringer sikkerheden, skal afhjælpes omgående.

Bestemmelsesmæssig brug

Akku-bore-/skruemaskinen DD 2G 10.8-EC er beregnet

- til erhvervsmæssig brug inden for industri og håndværk,
- til iskruning og løsnelse af skruer,
- til boring i træ, metal, keramik og plast.

Akku-kombimaskinen PD 2G 18.0-EC er beregnet

- til erhvervsmæssig brug inden for industri og håndværk,
- til iskruning og løsnelse af skruer,
- til boring i træ, metal, keramik og plast,
- til slagboring i tegl, murværk og sten.

Sikkerhedshenvisninger for boremaskiner og skruemaskiner

- **Tag fat i det isolerede håndtag, når der arbejdes på steder, hvor indsatsværktøjet eller skruen vil kunne ramme skjulte strømledninger eller maskinens egen ledning.**

Skruens kontakt med en spændingsførende ledning kan også sætte metaldele på apparatet under spænding og medføre elektriske stød.

- **Benyt ekstra håndtag, hvis disse medfølger ved køb af elværktøjet.** Der er fare for at blive kvæstet, hvis man mister kontrollen over maskinen.
- **Anvend egnede søgeapparater til søgning af skjulte forsyningsledninger eller kontakt det lokale forsyningselskab. Kontakt med elledninger kan medføre brand og elektriske stød.** Beskadigelse af en gasledning kan medføre eksplosion. Indtrængen i en vandledning forårsager materielle skader.
- **Sluk straks elværktøjet, hvis indsatsværktøjet blokerer. Vær forberedt på høje reaktionsmomenter, der forårsager et tilbageslag.** Indsatsværktøjet blokerer, hvis:
 - elværktøjet overbelastes eller
 - det sidder fast i emnet, der skal bearbejdes.

- **Hold godt fast i elværktøjet.**

Ved tilspænding og løsnelse af skruer kan der kortvarigt opstå høje reaktionsmomenter.

- **Sørg for at sikre arbejdsemnet.** Det er mere sikkert at fastspænde arbejdsemnet med en spændeanordning eller et skruestik end at fastholde det med hånden.
- **Vent, til elværktøjet er standset helt, før du lægger det fra dig.** Indsatsværktøjet kan sætte sig fast, hvorved man kan miste kontrollen over elværktøjet.
- **Brug kun originale akkuer med den spænding, der er angivet på dit elværktøjs typeskilt.** Ved brug af andre akkuer, f.eks. efterligninger, regenererede akkuer eller fremmede fabrikater, er der fare for personskader eller materielle skader på grund af eksploderende akkuer.

Ekstra sikkerhedshenvisning for kombimaskiner (PD ...)

- **Brug høreværn ved slagboring.** Man kan miste hørelsen ved påvirkning af støj.

Sikkerhedsanvisninger for håndtering af akkuer

- **Åbn ikke akkuen.** Der er fare for kortslutning.
- **Beskyt akkuen mod varme, f.eks. også mod vedvarende sollys, ild, vand og fugt.** Der er eksplosionsfare.
- **Ved beskadigelse og ukorrekt brug af akkuen kan der sive dampe ud.** Luft straks ud, og opsøg en læge i tilfælde af kvalme eller ubehag. Dampene kan irritere luftvejene.
- **Hvis akkuen anvendes forkert, kan der slippe væske ud af akkuen. Undgå at komme i kontakt med denne væske. Hvis det alligevel skulle ske, skylles med vand. Søg læge, hvis væsken kommer i øjnene.** Akku-væske kan give hudirritation eller forbrændinger.
- **Oplad kun akkuer med ladeaggregater, der er anbefalet af producenten.** Et ladeaggregat, der er egnet til en bestemt type akkuer, må ikke benyttes med andre akkuer – brandfare.

- Akkuen kan beskadiges af spidse genstande, f.eks. søm eller skruetrækkere, eller ved udefra kommende kraftpåvirkning. Der kan opstå intern kortslutning, og akkuen kan brænde, ryge, eksplodere eller blive overophedet.

Ladeaggregat

- **Kontrollér altid, om netspændingen svarer til den spænding, der er angivet på ladeaggregatets typeskilt.**
- **Ladeaggregatets tilslutningsstik skal passe til stikkontakten. Stikket må under ingen omstændigheder ændres. Brug ikke adapterstik sammen med jordforbundne elværktøjer.** Uændrede stik, der passer til kontakterne, nedsætter risikoen for elektrisk stød.
- **Brug kun ladeaggregatet i tørre rum, og undgå kontakt med fugt og regn.** Indtrængen af vand i ladeaggregatet forøger risikoen for elektrisk stød.
- **Brug aldrig ladeaggregatet, hvis kabler, stik eller selve apparatet er beskadiget af yde indvirkninger.** Aflever ladeaggregatet på det nærmeste fagværksted.
- **Ladeaggregatet må under ingen omstændigheder åbnes.** Aflever det på et fagværksted, hvis det har en fejl.
- **Læg aldrig genstande på ladeaggregatet, og stil det ikke på bløde overflader.** Der er brandfare.

Specielle sikkerhedshenvisninger

- Før arbejde på elværktøjet skal drejeretningsvælgeren (2) sættes i midterstilling.
- Drejeretningsvælgeren (2) og momentindstillingen (5) må kun aktiveres, når værktøjet står stille.
- Ved mærkning af elværktøjet må der kun anvendes selvklæbende skilte. Bor ikke huller i huset.

Støj og vibration

BEMÆRK

Støj- og svingningsværdierne er beregnet iht. EN 60745. Værdierne findes i tabellen „Tekniske data“.

ADVARSEL!

De angivne måleværdier gælder for nye apparater. Støj- og svingningsværdierne ændrer sig ved daglig brug.

BEMÆRK

Det svingningsniveau, der er angivet i disse anvisninger, er blevet målt i henhold til en standardiseret måleproces i EN 60745 og kan bruges til at sammenligne elværktøjerne. Det egner sig også til en foreløbig vurdering af svingningsbelastningen. Det angivne svingningsniveau repræsenterer elværktøjets hovedsagelige anvendelse. Hvis elværktøjet imidlertid benyttes til andre formål, med afvigende indsatsværktøjer eller utilstrækkelig vedligeholdelse, kan svingningsniveauet afvige.

Dette kan øge svingningsbelastningen betydeligt i hele arbejdstidsrummet. For en nøjagtig vurdering af svingningsbelastningen bør man også tage højde for de tider, hvor apparatet er slukket eller kører, men faktisk ikke bruges. Dette kan reducere svingningsbelastningen betydeligt i hele arbejdstidsrummet. Fastlæg yderligere sikkerhedsforanstaltninger til beskyttelse af brugeren imod påvirkning af svingninger, som for eksempel: vedligeholdelse af elværktøj og indsatsværktøjer, varmholdelse af hænder, organisation af arbejdsforløb.

FORSIGTIG!

Ved et lydtryk på over 85 dB(A) skal der benyttes høreværn.

Tekniske data

Apparat		DD 2G 10.8-EC	PD 2G 10.8-EC
Type		Bore/-skruemaskine	Kombimaskine
Akku		AP 10.8/2,5 AP 10.8/4,0 AP 10.8/6,0	
Opladningstid (afhængigt af ladetilstand)	min min min	0–40	
– AP 10.8/2,5		0–55	
– AP 10.8/4,0 – AP 10.8/6,0		0–85	
Drejningsmoment, maksimalt	Nm Nm	32	32
– blødt skruefald – hårdt skruefald		58	58
Momenttrin		20	24
Tomgangsomedrejningstal	o/min o/min	0...450	0...450
– Trin 1 – Trin 2		0...1700	0...1700
Slagtal	o/min o/min	–	0...5850
– Trin 1 – Trin 2			0...22100
Borepatron	mm	1,5–13	
Maks. borediameter	mm mm mm	25	25
– i træ		13	13
– i stål – i murværk		–	13
Vægt i henhold til „EPTA-procedure 01/2003“ (uden akku)	kg	1,12	1,23
Vægt akku 2,5 Ah	kg	0,26	
4,0 Ah	kg	0,42	
6,0 Ah	kg	0,43	
A-vægtet lydtryksniveau		* Slagboring i beton	
Lydtryksniveau L_{pA}	dB(A)	71	71 / 90*
Lydeffektniveau L_{WA}	dB(A)	82	82 / 101*
Usikkerhed K	db	3,0	
Svingningsværdier i alt (vektorsum af tre retninger)			
Svingningsemissionsværdi a_h ved			
– Boring i metal	m/s^2	<2,5	<2,5
– Slagboring i beton	m/s^2	–	10,8
– Skruring	m/s^2	<2,5	<2,5
Usikkerhed K	m/s^2	1,5	

Oversigt

I nærværende vejledning beskrives for-skellige elværktøjer. Beskrivelsen kan afvige i detaljerne fra den købte maskine.

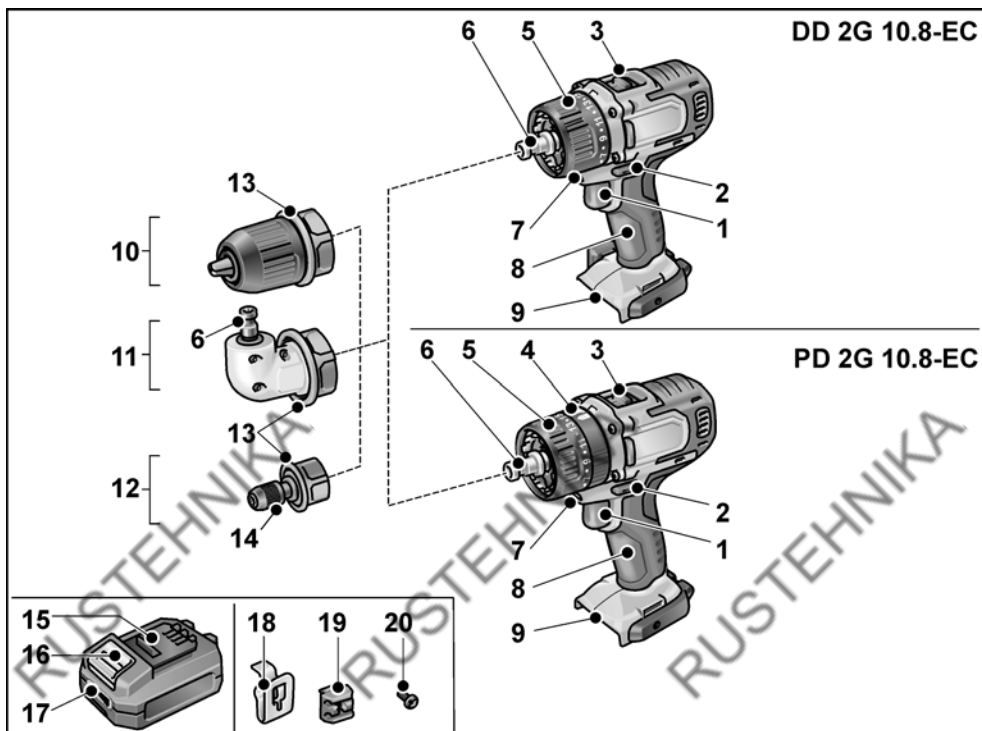

- | | | | |
|----|---|----|---|
| 1 | Afbryder
Til tænd og sluk samt til opnåelse af maks. omdrejningstal | 13 | Frigørelsesring |
| 2 | Drejeretningsvælger | 14 | Værktøjslås |
| 3 | Hastighedsvælger | 15 | Li-ion-akku (2,5 Ah/4,0 Ah/6,0 Ah) |
| 4 | Drejering for driftsmåde (kun PD ...) | 16 | Frigørelsesknap til akku |
| 5 | Drejering for momentindstilling | 17 | Akku-tilstandsvisning |
| 6 | Værktøjsholder | 18 | Bæltelukke |
| 7 | Arbejdspladsbelysning | 19 | Bitholder |
| 8 | Håndtag | 20 | Monteringskrue |
| 9 | Indskubningsåbning til akku | | |
| 10 | Vekselpatron BF 10.8-EC | | |
| 11 | Vinkelforsats WV 10.8-EC | | |
| 12 | Bitholderforsats BV 10.8-EC | | |

Brugsanvisning

Inden ibrugtagning

- Pak elværktøjet og tilbehøret ud, og kontrollér om det er komplet eller beskadiget under transporten.

- Fastgør bælteklemme/bitholder med den vedlagte skrue.

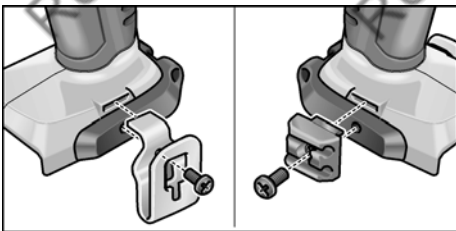

i BEMÆRK

Akkuerne er ikke fuldstændigt opladede ved levering. Før første anvendelse skal akkuerne oplades fuldstændigt. Se i den forbindelse „Ladeaggregat/Opladningsproces“.

Vekselpatron BF 10.8-EC

! FORSIGTIG!

Før arbejde på elværktøjet skal drejeretningsvælgeren (2) sættes i midterstilling.

Montering

- Træk frigørelsesringen fremad (1.), og tryk vekselpatronen på værktøjsholderen til anslaget (2.).
- Slip frigørelsesringen. Kontrollér, at vekselpatronen er i indgreb.

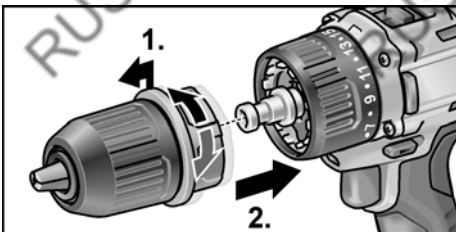

Afmontering

- Træk frigørelsesringen fremad, og tag vekselpatronen af.

Isætning af værktøj

I borepatronen fastholdes bor med en diameter fra 1,5 - 10 mm, skruebits ¼" samt bitholdere ¼" sikkert.

- Hold fast i elværktøjet med en hånd, og drej borepatronen med den anden hånd.
 - Drej mod uret for at åbne borepatronen yderligere.
 - Drej med uret for at lukke borepatronen.

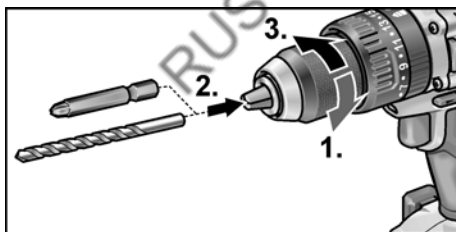

- Isæt værktøjet.
- Luk borepatronen helt.

i BEMÆRK

Foretag en prøvekørsel for at kontrollere den centriske fastspænding af værktøjerne.

Vinkelforsats WV 10.8-EC

! FORSIGTIG!

Før arbejde på elværktøjet skal drejeretningsvælgeren (2) sættes i midterstilling.

Med vinkelforsatsen er det lettere at arbejde på svært tilgængelige steder.

Vinkelforsatsen kan bringes i indgreb i forskellige vinkelstillinger med en indbyrdes afstand på 30°.

Montering

- Træk frigørelsesringen fremad (1.) og tryk vinkelforsatsen på værktøjsholderen til anslaget (2.).
- Bring vinkelforsatsen i indgreb i den ønskede vinkelstilling.
- Slip frigørelsesringen. Kontrollér indgrebet.

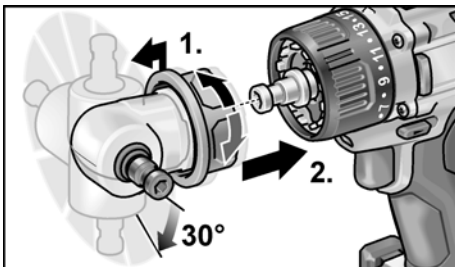

Afmontering

- Træk frigørelsesringen fremad, og tag vinkelforsatsen af.

Isætning af værktøj

Vinkelforsatsen har en ¼" værktøjsholder. I værktøjsholderen fastholdes skruebits og bitholdere sikkert.

På vinkelforsatsen kan man også montere vekselpatronen (se „Vekselpatron BF 10.8-EC“) eller bitholderen (se „Bitholderforsats BV 10.8-EC“).

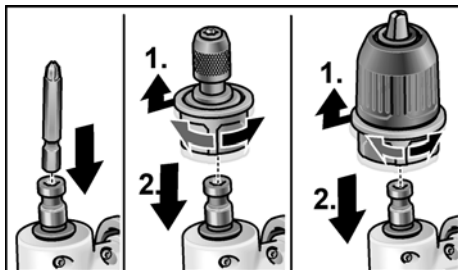

Bitholderforsats BV 10.8-EC

⚠ FORSIGTIG!
Før arbejde på elværktøjet skal drejeretningsvælgeren (2) sættes i midterstilling.

Montering

- Træk frigørelsesringen fremad (1.) og tryk bitholderforsatsen på værktøjsholderen til anslaget (2.).
- Slip frigørelsesringen. Kontrollér, at den er i indgreb.

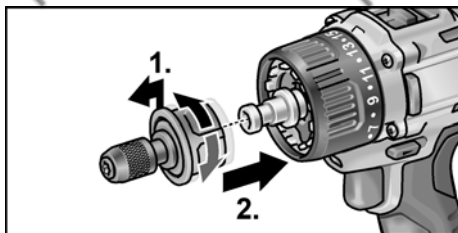

Afmontering

- Træk frigørelsesringen fremad, og tag bitholderforsatsen af.

Isætning af værktøj

Bitholderforsatsen har en ¼" værktøjsholder. I værktøjsholderen fastholdes skruebits sikkert.

- Træk værktøjslåsen fremad (1.), og tryk værktøjet ind til anslaget (2.).

- Slip værktøjslåsen.

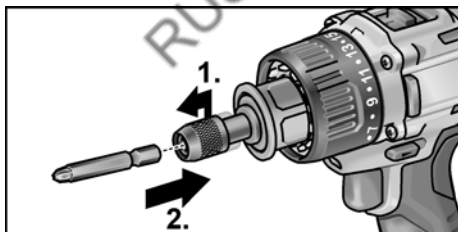

- Træk værktøjslåsen tilbage for udtagning af værktøj.

Isætning/skift af akku

- Tryk den opladede akku ind i elværktøjet, til den er helt i indgreb.



- Ved udtagning trykkes på frigørelsesknappen (1.), og akkuen trækkes ud (2.).

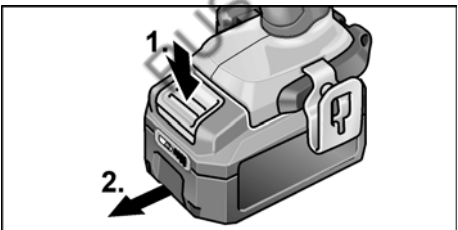

⚠ FORSIGTIG!
Når værktøjet ikke er i brug, skal akkuens kontakter beskyttes. Løse metaldele kan kortslutte kontakterne, så der er eksplosions- og brandfare!

Akkuens ladetilstand

- Ved tryk på knappen kan man på lysdioden til akku-tilstandsvisning kontrollere ladetilstanden.

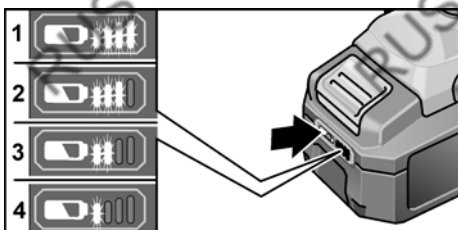

Visningen forsvinder efter 5 sekunder. Hvis en af lysdioderne blinker, skal akkuen oplades. Hvis ingen lysdiode lyser efter tryk på knappen, er akkuen defekt og skal udskiftes.

Valg af drejeretning

⚠ **FORSIGTIG!**

Drejeretningen må kun ændres, når elværktøjet er standset helt.

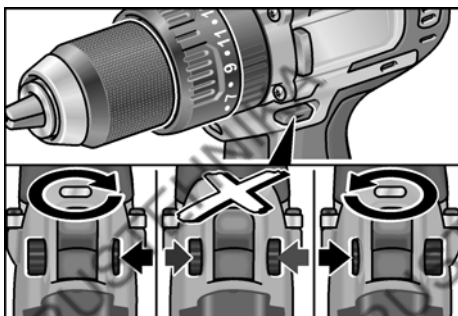

- Sæt drejeretningsvælgeren i den ønskede position:
 - **Venstre:** Mod uret (skruer skrues ud, løse skrues)
 - **Højre:** Med uret (bore, skruer skrues ind, spænde skrues)
 - **Midte:** Indkoblingsspærre (værktøjsskift, ved alt arbejde på elværktøjet)

Driftsmåde (kun PD 2G 10.8-EC)

⚠ **FORSIGTIG!**

Driftsmåden må kun ændres, når elværktøjet er standset helt.

- Sæt drejning for driftsmåde i den ønskede position.

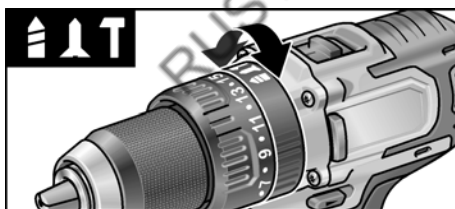

- ⚡ : Boring
- ⤴ : Skruring
- ⚡ : Slagboring

Momentvalg

⚠ **FORSIGTIG!**

Drejningsmomentet må kun ændres, når elværktøjet er standset helt.

- Sæt drejning for momentindstilling i den ønskede position.

DD 2G 10.8-EC:

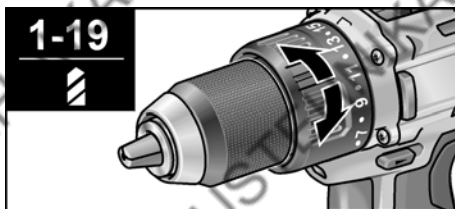

1-19: Skruring

- ⚡ : Boring

i **BEMÆRK**

I borestilling ⚡ er glidekoblingen deaktiveret.

PD 2G 10.8-EC:

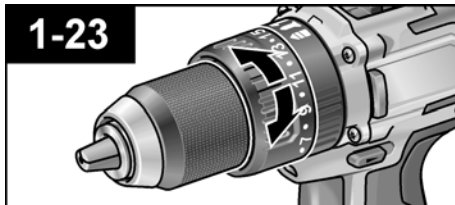

Hastighedsforvalg

⚠ **FORSIGTIG!**

Hastigheden må kun ændres, når elværktøjet er standset helt.

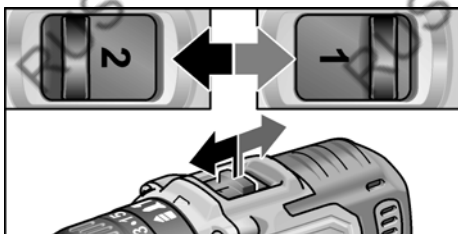

- Sæt vælgeren på det ønskede trin:
 - 1: Lav hastighed, højt moment
 - 2: Høj hastighed, lavt moment

Tilkobling af elværktøjet

Tænde maskinen:

- Tryk på afbryderen.
Med elværktøjets afbryder er det muligt at forøge omdrejningstallet trinvis op til maks. værdien.

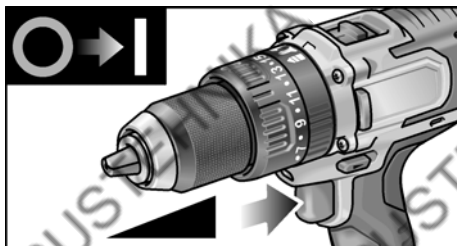

Slukke maskinen:

- Slip afbryderen.

i BEMÆRK

- Elværktøjet har en bremse, der standser indsatsværktøjet, så snart afbryderen er sluppet.
- Under vedvarende arbejde med elværktøjet bør man hovedsagelig arbejde med afbryderen trykket helt ind.

Arbejde med elværktøjet

⚠ FORSIGTIG!

Før arbejde på elværktøjet skal drejeretningsvælgeren (2) sættes i midterstilling.

i BEMÆRK

For at lette håndteringen ved skruearbejde kan skruebitten også isættes direkte i maskinens værktøjsholder.

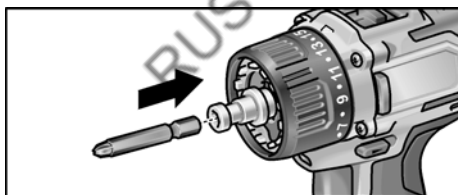

1. Monter værktøjsbærer (vekselpatron, vinkelforsats, bitholderforsats).
2. Isæt akku.
3. Isæt værktøj (bor, skruebit, bitholder).
4. Vælg driftsmåde efter arbejdsopgaven (kun PD...).
5. Sæt momentvælgeren på det ønskede trin.
6. Sæt hastigheden på det ønskede trin.
7. Indstil ønsket drejeretning.
8. Tag fat i elværktøjets håndtag med en hånd, og indtag arbejdsposition.
Drejeretningsvælgeren/momentvælgeren må aldrig aktiveres, mens motoren er i gang!

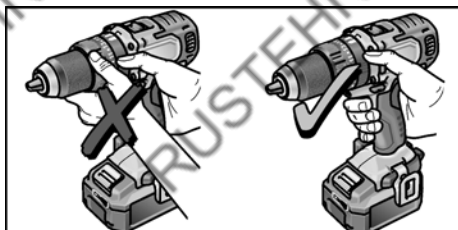

9. Tænd maskinen.
- Efter arbejdets afslutning:
10. Slip afbryderen.
11. Sæt drejeretningsvælgeren (2) i midterstilling.

Ladeaggregat

Ladeaggregatet CA 10.8 er beregnet til opladning af FLEX-akkuer af typen

- AP 10.8/2,5,
- AP 10.8/4,0,
- AP 10.8/6,0.

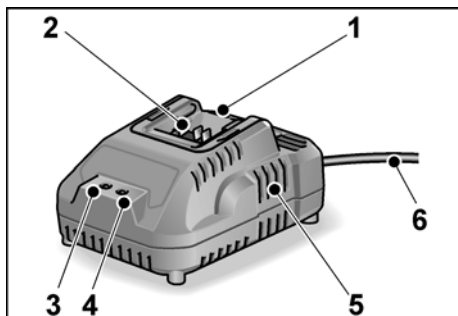

- 1 Indskubningsåbning til akku
- 2 Kontakter
- 3 LED fejlmeddelelse (rød)
- 4 LED ladetilstand (grøn)
- 5 Ventilationslidsler
- 6 Netkabel med netstik

LED'ernes visninger



fra	til	visning	betegnelse
rød	blinker	Akku oplades.	
rød	til	Opladningsproces afsluttet. Vedligeholdelsesopladning.	Se „Opladningsproces“.
rød	blinker	Akku er for varm eller for kold.	
rød	til	Akku eller ladeaggregat defekt.	Se „Fejlmeddelelser“.

Opladningsproces

⚠ FORSIGTIG!
Isæt kun originale akkuer i det medfølgende ladeaggregat.

- Sæt ladeaggregatets netstik i. LED fejlmeddelelse og LED ladetilstand lyser kortvarigt.

Skub akkuen ind i ladeaggregatet til anslag. LED ladetilstand blinker, og akkuen oplades.

Når akkuen er fuldt opladet, lyser LED'en for ladetilstand konstant.

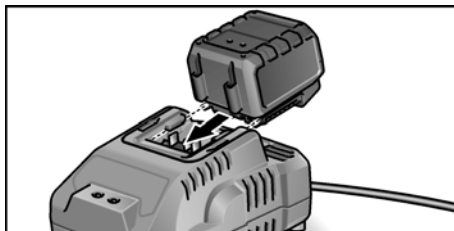

- Tag akkuen ud af ladeaggregatet.

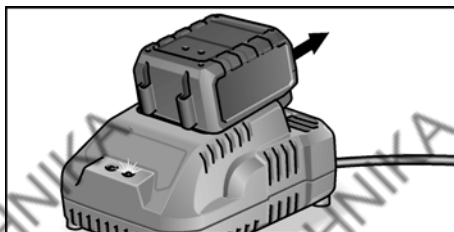

- Træk netstikket ud.

Fejlmeddelelser

Hvis en af følgende LED-visninger ses efter isætning af akkuen, er der en fejl på akkuen eller på ladeaggregatet.

LED'en for fejlmeddelelse lyser konstant:

- Akkuen er for varm eller for kold. Når akkuen har nået ladetemperaturen (0°C...40°C), begynder opladningen.

LED'en for fejlmeddelelse blinker eller ingen af de to LED'er lyser:

- Tag akkuen ud af ladeaggregatet. Kontrollér kontakterne på ladeaggregatet og på akkuen for tilsmudsning, og rengør om nødvendigt. Isæt akku igen. Ved uændret visning er akkuen defekt. Udskift akkuen, eller få den kontrolleret på et serviceværksted.
- Hvis der også vises en fejlmeddelelse med en anden akku, er der en defekt på ladeaggregatet. Få et fagværksted til at kontrollere ladeaggregatet.

Anvisninger for lang akku-levetid



FORSIGTIG!

- *Oplad aldrig akkuer ved temperaturer under 0 °C eller over 40 °C.*
- *Oplad ikke akkuer i miljøer med høj luftfugtighed eller omgivelsestemperatur.*
- *Tildæk ikke akkuer og ladeaggregat under opladningen.*
- *Træk ladeaggregatets netstik ud efter opladningen.*

Under opladningen opvarmes akku og ladeaggregat. Dette er normalt!

Litium-ion-akkuer har ikke den velkendte „memory-effekt“. Alligevel bør man aflade en akku helt før opladning og altid afslutte opladningen helt.

Hvis akkuer ikke skal benyttes i længere tid, skal de oplades delvis og opbevares køligt.

Vedligeholdelse og pleje

Rengøring



ADVARSEL!

Der kan affejres lededygtigt støv i husets indre ved ekstrem anvendelse i forbindelse med bearbejdning af metaller.

Elværktøj og ventilationsslidser skal rengøres regelmæssigt. Intervallerne afhænger af materialet, der skal bearbejdes, og af brugsvarigheden.

- Blæs husets indre med motor ud regelmæssigt med tør trykluft. Lad elværktøjet køre imens.

Ladeaggregat



ADVARSEL!

Træk netstikket ud af stikkontakten før der udføres arbejde. Der må ikke anvendes vand eller flydende rengøringsmidler.

- Fjern snavs og støv fra huset med en pensel eller tørre klude.

Reparationer

Reparationer må udelukkende udføres af et kundeserviceværksted, der er autoriseret af producenten.

Reserve dele og tilbehør

Yderligere tilbehør, især indsatsværktøjer, findes i katalogerne fra producenten.

Eksplodionstegninger og reservedelslister findes på vores hjemmeside:

www.flex-tools.com

Transport

Den ækvivalente mængde litium til de medfølgende akkuer ligger under de relevante grænseværdier. Derfor er akkuen som enkelt del samt elværktøjet med sit leveringsomfang ikke omfattet af nationale eller internationale bestemmelser om farligt gods. Ved transport af flere enheder med litium-ion-akkuer kan disse bestemmelser blive relevante og kræve særlige sikkerhedsforanstaltninger (f.eks. vedrørende emballagen). I så fald skal du indhente oplysninger om de gældende bestemmelser i anvendelseslandet.

CE-overensstemmelse

Vi erklærer under eneansvar, at produktet, der beskrevet under „Tekniske data“, er i overensstemmelse med følgende standarder eller normative dokumenter:

EN 60745 i henhold til bestemmelserne i direktiverne 2014/30/EU, 2006/42/EF, 2011/65/EU.

Ansvarlig for det tekniske dossier:
FLEX-Elektrowerkzeuge GmbH, R & D
Bahnhofstrasse 15, D-71711 Steinheim/Murr

Eckhard Rühle
Manager Research &
Development (R & D)

Klaus Peter Weinper
Head of Quality
Department (QD)

21.06.2016; FLEX-Elektrowerkzeuge GmbH
Bahnhofstrasse 15, D-71711 Steinheim/Murr

Bortskaffelsehenvisninger

ADVARSEL!

Udtjent elværktøj skal gøres ubrugeligt før bortskaffelse:

- *netdrevet elværktøj ved at fjerne netledningen,*
- *akku-drevet elværktøj ved at fjerne akkuen.*



Kun for EU-lande.

Elværktøjer er ikke normalt husholdningsaffald! I henhold til europæisk direktiv 2012/19/EU om affald af elektrisk og elektronisk udstyr og implementering i national lovgivning skal udtjente elektroværktøjer indsamles separat og afleveres på et indsamlingssted for materialegenvinding.



Råstofgenvinding i stedet for bortskaffelse af affald.

Maskine, tilbehør og emballage skal affaldsbehandles miljørigtigt. Plastdelene er mærket til sortering efter affaldstype.

ADVARSEL!

Akkumulatorer/batterier er ikke normalt affald og må derfor ikke destrueres sammen med normalt husholdningsaffald, brændes eller kastes i vand. Udtjente akkumulatorer må ikke åbnes.

Akkuer/batterier skal indsamles og genbruges eller bortskaffes på en miljøvenlig måde.



Kun for EU-lande.

I henhold til europæisk direktiv 2006/66/EF skal defekte eller udtjente akkumulatorer/batterier indsamles separat og afleveres på et indsamlingssted for materialegenvinding.

BEMÆRK

Forhandleren giver oplysninger om bortskaffelsesmuligheder.

Ansvarsudelukkelse

Fabrikanten og hans repræsentant hæfter ikke for skader og fortjeneste som virksomheden evt. er gået glip af som følge af driftsafbrydelse i virksomheden, forårsaget af produktet eller fordi produktet ikke kunne benyttes.

Fabrikanten og dennes repræsentant hæfter ikke for skader opstået som følge af usagkyn-dig anvendelse eller i forbindelse med produkt-er fra andre fabrikanter.

Innhold

Anvendte symboler	103
For din egen sikkerhet	103
Støy og vibrasjon	105
Tekniske data	106
Et overblikk	107
Bruksanvisning	108
Vedlikehold og pleie	113
Transport	113
CE-samsvar	114
Henvisninger om skroting	114
Utelukkelse av ansvar	114

Anvendte symboler

ADVARSEL!

Gjør oppmerksom på en umiddelbar truende fare. Det kan oppstå livsfare eller fare for alvorlige skader dersom dette ikke blir fulgt.

FORSIKTIG!

Gjør oppmerksom på en situasjon som kan være farlig. Det kan oppstå skader på personer eller ting dersom dette ikke blir fulgt.

HENVISNING

Betegner tips om bruken og viktige informasjonen.

Symbolene på apparatet



Betjeningsveiledningen må leses før ibruktaking!



Øyevern må brukes!



Kortslutningsbestandig sikkerhetstransformator



Beskytt batteriet mot varme, f.eks. også mot vedvarende solstråling, og ild.

Det er eksplosjonsfare.



Kast ikke batteriet i ovnen. Det er eksplosjonsfare.



Apparatet er kun egnet for bruk innendørs. Utsett ikke apparatet for regn. Lagre elektroverktøy og batteriet i tørre rom.



Henvisning om skroting (se side 114)!

For din egen sikkerhet

ADVARSEL!

Les igjennom alle sikkerhetsveiledningene og anvisningene. Dersom sikkerhetsveiledningene ikke blir overholdt, kan dette føre til elektrisk støt, brann eller alvorlige skader. **Oppbevar sikkerhetsveiledningene og anvisningene for senere bruk.**

Må leses igjennom og tas hensyn til før bruk av elektroverktøyet:

- den foreliggende betjeningsveiledningen,
- de «Generelle sikkerhets henvisningene» i omgang med elektroverktøy i den vedlagte brosjyren (skrift-nr.: 315.915),
- de regler og forskrifter som gjelder på arbeidsstedet for uhellsforebyggende tiltak.

Dette elektroverktøyet er bygget etter teknikkens stand og anerkjente sikkerhetstekniske regler.

Det kan allikevel oppstå skade for liv og levnet for brukeren eller tredje personer eller også skade på maskinen eller andre ting under bruken av maskinen.

Elektroverktøyet må kun brukes

- til de arbeider den er beregnet for,
- i sikkerhetsteknisk lytefri tilstand.

Feil som har innflytelse på sikkerheten må straks utbedres.

Forskriftsmessig bruk

Batteri-borskrumaskinen DD 2G 10.8-EC er ment

- for kommersiell bruk innenfor industri og håndverk,
- for innskruing og løsning av skruer,
- for boring i tre, metall, keramikk og plast.

Batteri-slagborskrumaskin PD 2G 18.0-EC er ment

- for kommersiell bruk innenfor industri og håndverk,
- for innskruing og løsning av skruer,
- for boring i tre, metall, keramikk og plast,
- for slagboring i tegl, mur og stein.

Sikkerhetsinstruksjoner for boremaskiner og skrumaskiner

- **Hold maskinen kun i de isolerte håndtakene når du utfører arbeid hvor verktøyet kan treffe på gjemte strømledninger eller dens egen kabel.** Kontakt av skruen med spenningsførende ledninger, kan også sette apparatdeler av metall under spenning og føre til elektrisk støt.
- **Bruk tilleggshåndtak, når disse er levert med elektroverktøyet.** Tap av kontrollen kan føre til skader.
- **Bruk et egnet søkeapparat for å lete etter skulte forsyningsledninger eller forespør hos de offentlige myndighetene hvor slike ledninger finnes.** Kontakt med elektroledninger kan føre til brann og elektrisk støt. Skade på gassledningen kan føre til eksplosjon. Dersom det bores inn i en vannledning, kan dette forårsake materielle skader.
- **Slå av elektroverktøyet med en gang, hvis innsatsverktøyet blir blokkert. Vær forberedt på høye reaksjons-momenter, som gir tilbakeslag.** Innsatsverktøyet blokkeres når:
 - elektroverktøyet blir overbelastet eller
 - det kiler seg fast i arbeidsstykket som bearbeides.

- **Hold elektroverktøyet godt fast.** Ved tiltrekking og løsning av skruer kan det kortvarig opptre høye reaksjonsmomenter.
- **Fest fast arbeidsstykket.** Det er bedre å sikre et arbeidsstykke med en spenninnetning eller en skrustikke, enn å holde det fast med hånden.
- **Vent til elektroverktøyet har stoppet, før du legger det fra deg.** Innsatsverktøyet kan hekte seg fast og føre til at man mister kontrollen over elektroverktøyet.
- **Bruk kun original-batterier med spenning som er angitt på typeskiltet til ditt elektroverktøy.** Ved bruk av andre batterier, feks. etterligninger, utbedrede batterier eller andre fabrikater, er det fare for både personskader og materielle skader på grunn av eksploderende batteri.

Ekstra sikkerhetsinstruksjoner for slagborskrumaskin (PD ...)

- **Bruk hørselsvern ved slagboring.** Påvirkning av støy kan føre til skade på hørselen.

Sikkerhetsanvisninger for håndtering av batterier

- **Åpne ikke batteriet.** Fare for kortslutning!
- **Beskytt batteriet mot varme, f.eks. mot vedvarende solstråling, ild, vann og fuktighet.** Eksplosjonsfare!
- **Ved skader og feil bruk av batteriet kan det komme ut damp.** Sørg for at det luftes og søk legeråd dersom du føler deg uvel. Dampen kan irritere luftveiene.
- **Ved gal bruk kan det lekkе væske ut av batteriet. Unngå kontakt med denne væsken.** Ved tilfeldig kontakt må det skylles med vann. Hvis det kommer væske i øynene, må du i tillegg oppsøke en lege. Batterivæske som renner ut, kan føre til irritasjoner på huden eller forbrenninger.
- **Lad batteriet kun opp med ladere som er anbefalt av produsenten.** Det er fare for brann hvis en lader som er beregnet til en bestemt type batterier, brukes med andre batterier.

- Batteriet kan bli skadet med spisse gjenstander som f.eks. spiker eller skrutrekkere, eller ved ytre kraftpåvirkning. Det kan oppstå intern kortslutning og batteriet kan ta fyr, eksplodere eller bli overopphetet.

Ladeapparat

- Kontroller alltid at nettspenningen er i henhold til spenningen som er angitt på ladeapparatets typeskilt.
- Støpselet til ladeapparatet må passe inn i stikkontakten. Støpselet må ikke forandres på noen som helst måte. Ikke bruk adapterstøpsler sammen med jordede elektroverktøy. Bruk av støpsler som ikke er forandret på og passende stikkontakter reduserer risikoen for elektriske støt.
- Bruk kun ladeapparatet i tørre rom, og unngå kontakt med fuktighet og regn. Dersom det trenger inn vann i et ladeapparat, forhøyer dette risikoen for elektrisk støt.
- Bruk aldri ladeapparatet når kabel, støpsel eller apparatet selv er blitt skadet av ytre påvirkninger. Ta med ladeapparatet til nærmeste fagverksted.
- Åpne ikke ladeapparatet under noen omstendighet. Kontrakt et fagverksted i tilfelle feil.
- Legg ikke noen gjenstander på ladeapparatet og sett det ikke fra deg på myke overflater. Det medfører brannfare.

Spesielle sikkerhetsinstruksjoner

- Før alle arbeider på elektroverktøy settes dreieretnings-forvalgsbryteren (2) i midtstilling.
- Betjen dreieretnings-forvalgsbryteren (2) eller dreiemomentinnstillingen (5) kun ved stillestående verktøy.
- For merking av elektro-verktøyet skal det kun brukes skilt som limes på. Det må ikke bores hull i kassen.

Støy og vibrasjon

HENVISNING

Støy- og svingningsverdiene er målt i henhold til EN 60745. Verdien finner du i tabellen «Tekniske data».

ADVARSEL!

De angitte måleverdiene gjelder for nye apparater. Under den daglige bruken forandres støy- og svingningsverdiene.

HENVISNING

Det svingningsnivået som er angitt i disse anvisningene er målt i henhold til et målemetode som er normert etter EN 60745, og kan brukes for sammenligning av elektroverktøy. Det egner seg også for en foreløpig vurdering av svingningsbelastningen. Det angitte svingningsnivået representerer de hovedsakelige anvendelsene til elektroverktøyet. Dersom elektroverktøyet blir brukt for annen bruk med avvikende innsatsverktøy, eller det ikke foretas tilstrekkelig vedlikehold, kan svingningsnivået avvike.

Dette kan føre til en tydelig forhøyning av svingningsbelastningen for hele arbeidstiden. For en nøyaktig vurdering av svingningsbelastningen bør også tidene tas hensyn til hvor apparatet er slått av eller er i gang, men faktisk ikke blir brukt. Dette kan tydelig redusere svingningsbelastningen over hele arbeidstiden.

Det bør fastlegges ekstra sikkerhetstiltak for vern av brukeren overfor svingninger, som f.eks. vedlikehold av elektroverktøy og innsatsverktøy, oppvarming av hendene, organisasjon av arbeidsforløpene.

FORSIKTIG!

Ved lydtrykk på over 85 dB(A) må det brukes hørselsvern.

Tekniske data

Apparat		DD 2G 10.8-EC	PD 2G 10.8-EC
Type		Borskrumaskin	Slagborskrumaskin
Batteri		AP 10.8/2,5 AP 10.8/4,0 AP 10.8/6,0	
Ladetid (avhengig av ladetilstand)			
– AP 10.8/2,5	min	0–40	
– AP 10.8/4,0	min	0–55	
– AP 10.8/6,0	min	0–85	
Dreiemoment, maksimalt			
– for myk innskruing	Nm	32	32
– for hard innskruing	Nm	58	58
Dreiemomenttrinn		20	24
Tomgangsturtall			
– Trinn 1	min ⁻¹	0...450	0...450
– Trinn 2	min ⁻¹	0...1700	0...1700
Slagfall		–	
– Trinn 1	min ⁻¹		0...5850
– Trinn 2	min ⁻¹		0...22100
Borkjoks	mm	1,5–13	
Maks borediameter			
– i tre	mm	25	25
– i stå	mm	13	13
– i mur	mm	–	13
Vekten er tilsvarende «EPTA-prosedyre 01/2003» (uten batteri)	kg	1,12	1,23
Vekt Batteri 2,5 Ah	kg	0,26	
4,0 Ah	kg	0,42	
6,0 Ah	kg	0,43	
A-vektet lydtryknivå		* Slagboring i betong	
Lydtrykksnivå L _{pA}	dB(A)	71	71 / 90*
Lydeffektnivå L _{WA}	dB(A)	82	82 / 101*
Usikkerhet K	db	3,0	
Totalsvingningsverdier (vektorsum tre retninger)			
Svingningsemisjonsverdi a _h ved ...			
– boring i metall	m/s ²	<2,5	<2,5
– slagboring i betong	m/s ²	–	10,8
– skruing	m/s ²	<2,5	<2,5
Usikkerhet K	m/s ²	1,5	

Et overblikk

I denne veiledningen blir forskjellige elektroverktøy beskrevet. Framstillingen kan avvike i detalj fra det elektroverktøyet som du har kjøpt.

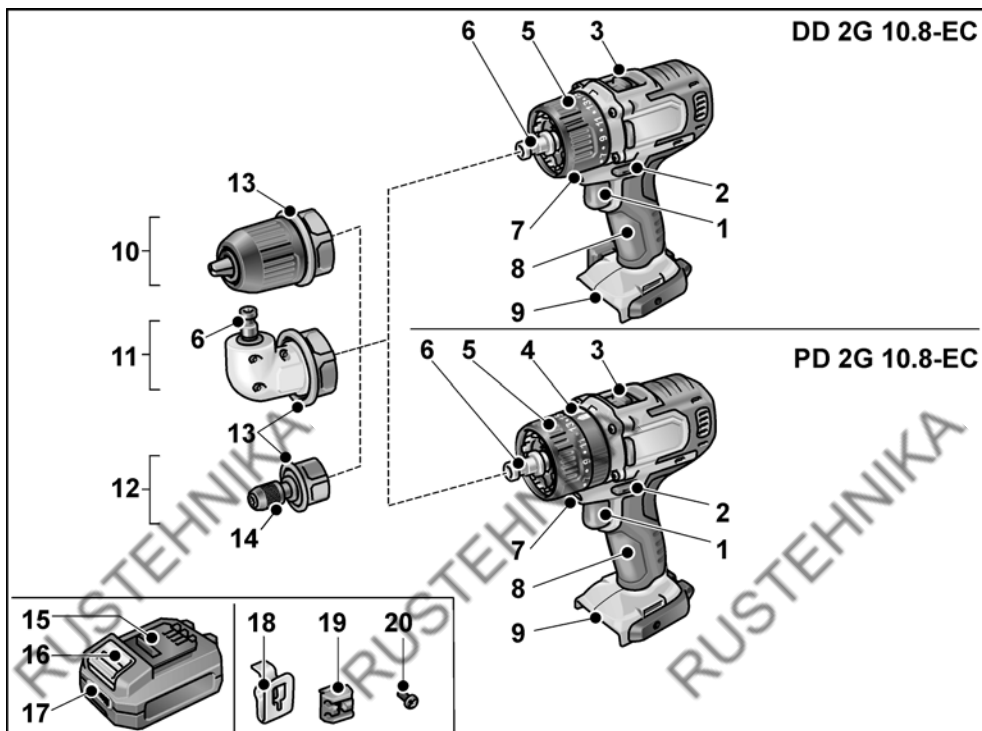

- | | | | |
|----|---|----|--|
| 1 | Bryter
For inn- og utkopling såsom oppkjøring til maksimalt turtall | 13 | Låsering |
| 2 | Dreieretnings-forvalgbyter | 14 | Verktøylås |
| 3 | Hastighets-valgbyter | 15 | Li-Ion-batteri (2,5 Ah/4,0 Ah/6,0 Ah) |
| 4 | Dreiering for driftsmodus (bare PD ...) | 16 | Løsningstast for batteri |
| 5 | Dreiering for dreiemomentinnstilling | 17 | Batteritilstands-indikator |
| 6 | Verktøyholder | 18 | Belteklips |
| 7 | Arbeidsplassbelysning | 19 | Bit-holder |
| 8 | Håndtak | 20 | Festeskrue |
| 9 | Innskyvingssjakt for batteri | | |
| 10 | Skiftechuck BF 10.8-EC | | |
| 11 | Vinkelforsats WV 10.8-EC | | |
| 12 | Bitholderforsats BV 10.8-EC | | |

Bruksanvisning

Før i bruktaking

- Elektroverktøyet og tilbehøret pakkes ut og må kontrolleres at leveringen er fullstendig og at det ikke er oppstått transportskader.
- Feste belteklemme eller bit-holder med vedlagte skruer.

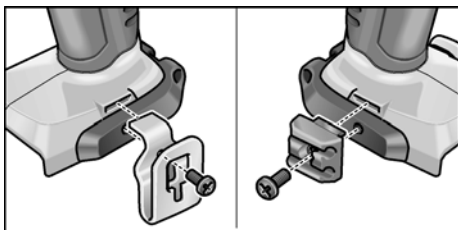

i HENVISNING

Batteriene er ikke fullstendig ladet ved levering. Før første gangs bruk skal batteriene lades fullstendig. Se i denne forbindelse «Ladeapparat/Lading».

Skiftechuck BF 10.8-EC

⚠ FORSIKTIG!

Før alle arbeider på elektroverktøy settes dreieretnings-forvalgsbryteren (2) i midtstilling.

Montering

- Trekk låseringen fremover (1.) og press skiftechucken helt inn på verktoyholderen (2.).
- Slipp låseringen. Kontroller at chucken går i lås.

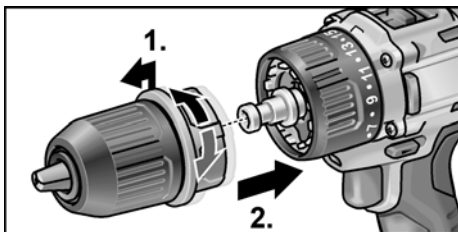

Demontering

- Trekk låseringen fremover og ta av chucken.

Innsetting av verktøy

I kjoksen holdes bør med en diameter på 1,5–10 mm, skru-bits ¼" og bit-holder ¼" sikkert.

- Elektroverktøyet holdes fast med en hånd, og kjoksen dreies med den andre hånden.
 - Vri mot urviseren for å åpne kjoksen mer.
 - Vri med urviseren for å lukke kjoksen.

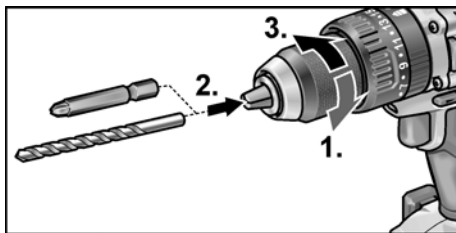

- Sett inn verktøy.
- Lukk kjoksen helt.

i HENVISNING

En prøvekjøring gjennomføres for å kontrollere at verktøyene er sentrisk satt på.

Vinkelforsats WV 10.8-EC

⚠ FORSIKTIG!

Før alle arbeider på elektroverktøy settes dreieretnings-forvalgsbryteren (2) i midtstilling.

Vinkelforsatsen forenkler arbeidet på vanskelig tilgjengelige steder. Vinkelforsatsen kan låses i forskjellige vinkelposisjoner i trinn på 30°.

Montering

- Trekk låseringen fremover (1.), og press vinkelforsatsen helt inn på verktoyholderen (2.).
- Lås vinkelforsatsen i ønsket vinkelposisjon.

- Slipp låseringen. Kontroller låsingen.

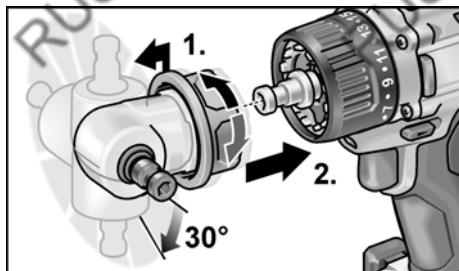

Demontering

- Trekk låseringen fremover, og ta av vinkelforsatsen.

Innsetting av verktøy

Vinkelforsatsen har en 1/4" verktøyholder. I verktøyholderen holdes skrubsits og bitsholder trygt på plass.

På vinkelforsatsen kan du også montere skiftechucken (se «Skiftechuck BF 10.8-EC») eller bitsholderen (se «Bitsholderforsats BV 10.8-EC»).

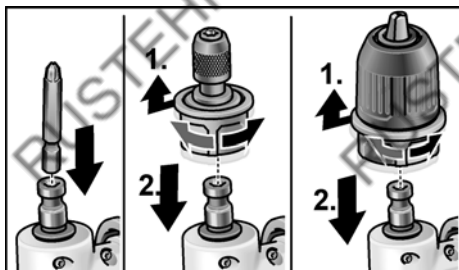

Bitsholderforsats BV 10.8-EC

⚠ FORSIKTIG!

Før alle arbeider på elektroverktøy settes dreieretnings-forvalgsbryteren (2) i midtstilling.

Montering

- Trekk låseringen fremover (1.) og press bitsholderforsatsen helt inn på verktøyholderen (2.).

- Slipp låseringen. Kontroller låsingen.

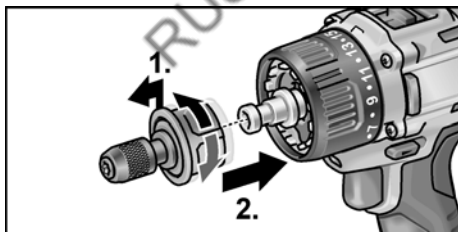

Demontering

- Trekk låseringen fremover og ta av bitsholderforsatsen.

Innsetting av verktøy

Bitsholderforsatsen har en 1/4" verktøyholder. I verktøyholderen holdes skrubsitsen sikkert fast.

- Trekk verktøylåsen fremover (1.) og press verktøyet helt inn (2.).
- Slipp verktøylåsen.

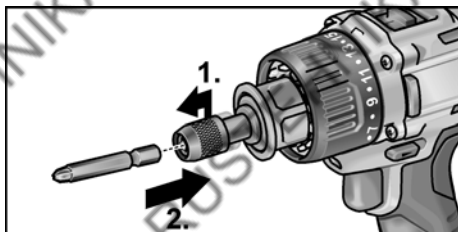

- For å ta ut verktøyet trekkes verktøylåsen bakover.

Sette inn / skifte batteri

- Trykk inn ladet batteri til det går helt i lås i elektroverktøyet.

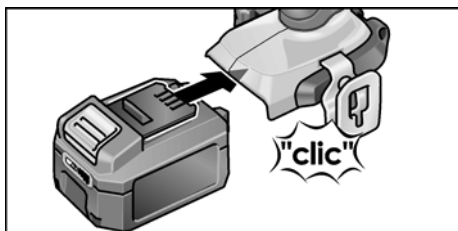

- For å ta ut, trykk inn løsetasten (1.) og trekk ut batteriet (2.).

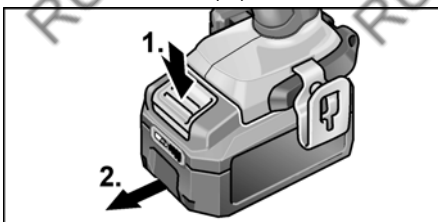

⚠ **FORSIKTIG!**

Når det ikke er i bruk beskytt kontaktene til batteriet. Løse metalldeler kan kortslutte kontaktene, og det medfører eksplosjons- og brannfare!

Ladetilstand til batteriet

- Ved å trykke på tasten kan man på LED-en til batteritilstands-indikatoren kontrollere ladetilstanden.

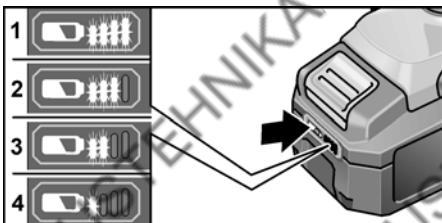

Indikeringen slukker etter 5 sekunder. Blinker en av LED-ene, må batteriet lades. Når det ikke lyser noen LED-er etter at man trykker tasten, er batteriet defekt og må skiftes.

Dreieretningsforvalg

⚠ **FORSIKTIG!**

Dreieretningen kan kun endres når elektroverktøyet står stille.

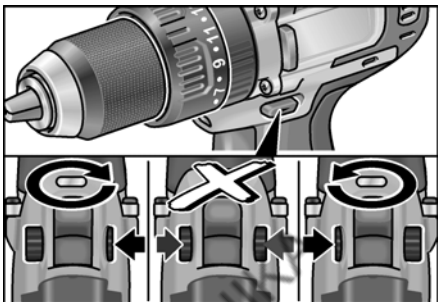

- Sett dreieretnings-forvalgbyteren i ønsket posisjon:
 - **Venstre:** mot urviseren (skru ut skruer, løsne skruer)
 - **Høyre:** med urviseren (bore, skru inn skruer, trekke til skruer)
 - **Midten:** Innkoblingsperre (verktøyskifte, ved alle arbeider på elektroverktøyet)

Driftsmodus (kun PD 2G 10.8-EC)

⚠ **FORSIKTIG!**

Driftsmodus må kun endres når elektroverktøyet står stille.

- Dreiering for driftsmodus stilles i nødvendig posisjon.

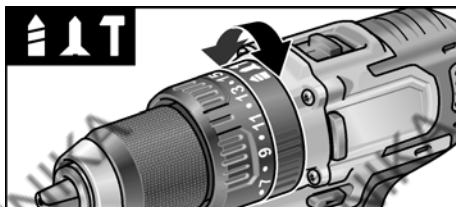

- ⚡: Boring
- 🔩: Skruing
- 🔨: Slagboring

Dreiemomentforvalg

⚠ **FORSIKTIG!**

Driftsmodus må kun endres når elektroverktøyet står stille.

- Dreiering for dreiemomentinnstilling stilles i nødvendig posisjon.

DD 2G 10.8-EC:

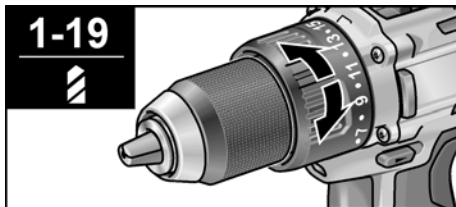

- 1-19: Skruer
- ⚡: Boring

i HENVISNING

I bore-stilling ⚡ er slure-koblingen deaktivert.

PD 2G 10.8-EC:

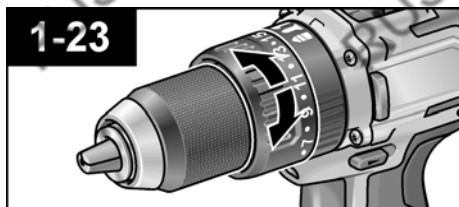

Hastighetsforvalg

⚠ FORSIKTIG!

Hastighet må kun endres når elektroverktøyet står stille.

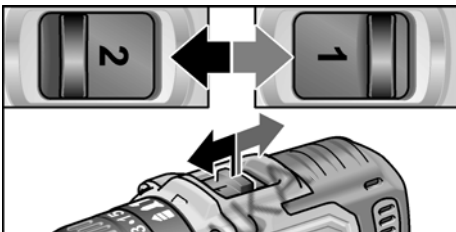

- Still velgerbryteren på nødvendig trinn:
 - 1: langsom hastighet, høyt dreiemoment
 - 2: rask hastighet, lavt dreiemoment

Innkopling av elektroverktøy

Innkobling av apparatet:

- Bryteren trykkes. Bryteren til elektroverktøyet muliggjør trinnløs økning av turtallet til maksimalverdi.

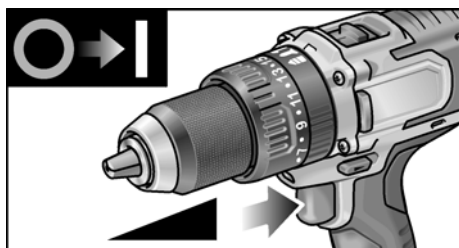

Utkobling av apparatet:

- Slipp bryteren.

i HENVISNING

- Elektroverktøyet har en brems, som stopper innsatsverktøyet umiddelbart etter at man slipper bryteren.
- Ved vedvarende bruk av elektroverktøyet skal man hovedsakelig arbeide med helt inntrykket bryter.

Arbeid med elektroverktøy

⚠ FORSIKTIG!

Før alle arbeider på elektroverktøy settes dreieretnings-forvalgsbryteren (2) i midtstilling.

i MERKNAD

For at håndteringen av skruene skal være lettere, kan skrubitsen også settes direkte inn i verktøyholderen på maskinen.

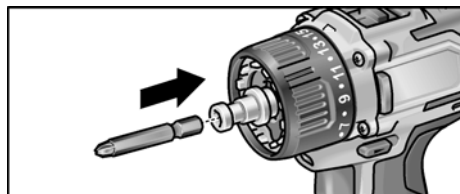

1. Monter verktøyfestet (skiftechuck, vinkelforsats, bitsholderforsats).
2. Sett inn batteri.
3. Sett i verktøyet (bor, skrubits, bitsholder).
4. Velg driftsmåte ut fra arbeidsoppgaven (bare PD...).
5. Still dreiemomentforvalget på nødvendig trinn.
6. Still hastigheten på nødvendig trinn.
7. Still inn nødvendig dreieretning.
8. Grip elektroverktøyet med en hånd på håndtaket og innta arbeidsposisjon. **Bryteren for valg av dreieretning eller dreiemomentinnstillingen må aldri aktiveres mens motoren er i gang!**

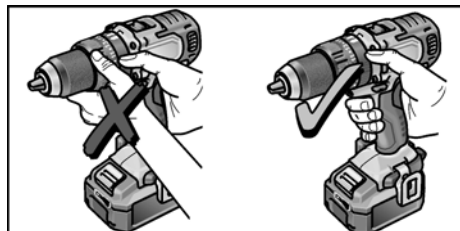

9. Apparatet slås på.

Etter avsluttet arbeid:

10. Slipp bryteren.
11. Sett dreieretnings-forvalgsbryter (2) i midtstilling.

Ladeapparat

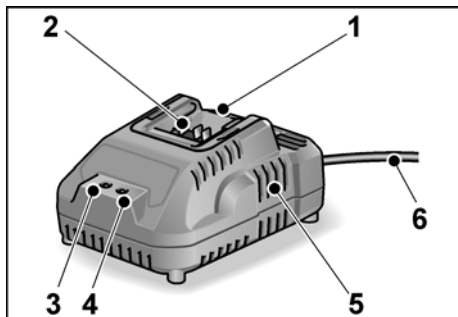

Ladeapparatet CA 10.8 er ment for lading av FLEX-batterier av typene

- AP 10.8/2,5,
- AP 10.8/4,0 og
- AP 10.8/6,0.



- 1 Innskyvingssjakt for batteri
- 2 Kontakter
- 3 Feilmeldings-LED (rød)
- 4 Ladestatus-LED (grønn)
- 5 Lufteåpning
- 6 Nettkabel med nettstøpsel

LED-visninger

			
		rød	grønn
av	blinker	Batteriet lades.	
av	på	Lading avsluttet. Vedlikeholdsloading.	
Se «Lading».			
blinker	av	Batteriet er for varmt eller for kaldt.	
på	av	Batteriet eller laderen er defekt.	
Se «Feilmeldinger».			

Lading



FORSIKTIG!

Sett kun originalbatterier inn i det medfølgende ladeapparatet.

- Sett i nettstøpslet til ladeapparatet. LED-indikatorene for feilmelding og ladestatus lyser en kort stund. Skyv batteriet inn i laderen til det stopper. LED-indikatoren for ladestatus blinker, og batteriet lades. Når batteriet er fulladet, lyser LED-indikatoren for ladestatus kontinuerlig.

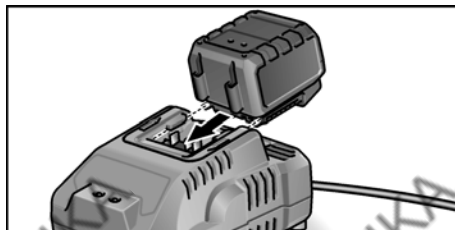

- Ta batteriet ut av ladeapparatet.

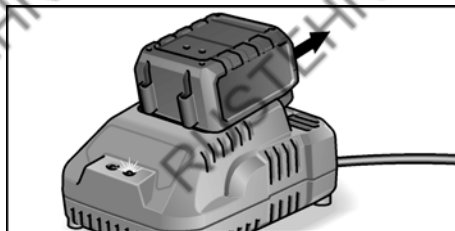

- Støpset trekkes ut.

Feilmeldinger

Hvis følgende skjer etter at batteriet er satt inn i laderen, er det en feil i batteriet eller laderen.

LED-indikatoren for feilmelding lyser kontinuerlig:

- Batteriet er for varmt eller for kaldt. Hvis batteriet har nådd ladetemperaturen (0°C...40°C), begynner ladingen.

LED-indikatoren for feilmelding blinker eller ingen av de to LED-indikatorene lyser:

- Ta batteriet ut av laderen. Kontroller kontaktene på laderen og batteriet, og rengjør dem om nødvendig. Sett inn batteriet igjen. Hvis tilstanden fortsatt er den samme, er batteriet defekt. Skift ut batteriet, eller få det inspisert i et godkjent verksted.
- Hvis den samme feilmeldingen vises med et annet batteri, er ladeapparatet defekt. La et fagverksted kontrollere ladeapparatet.

Henvisninger for lang batteri-levetid



FORSIKTIG!

- *Lad aldri batterier ved temperaturer under 0 °C eller over 40 °C.*
- *Lad ikke batterier i omgivelser med høy luftfuktighet eller høye omgivelsestemperaturer.*
- *Dekk ikke til batteri og ladeapparat under ladingen.*
- *Trekk ut nettstøpslet til ladeapparatet etter at ladingen er ferdig.*

Under ladingen blir batteriet og ladeapparatet varmt. Der er normalt!

Lithium-ione-batterier har ikke den kjente «Memory-effekten». Likevel bør et batteri være helt utladet før opplading, og ladingen bør alltid fullføres helt.

Hvis batteriene ikke brukes i lang tid, lad batteriene delvis og lagre dem kaldt.

Vedlikehold og pleie

Rengjøring



ADVARSEL!

Ved bearbeiding av metaller kan det ved ekstrem innsats avleires ledende støv på innsiden av kassen.

Rengjør elektroverktøyet og lufteåpningen regelmessig. Hvor ofte dette må skje er avhengig av materialet som bearbeides og av hvor lenge apparatet er i bruk.

- Innsiden av kassen med motoren må regelmessig blåses ut med tørr trykkluft. La elektroverktøyet gå mens du gjør dette.

Ladeapparat



ADVARSEL!

Før alle arbeider må støpselet trekkes ut. Ikke bruk vann eller flytende rengjøringsmidler.

- Fjern smuss og støv fra huset med en børste eller tørre kluter.

Reparasjoner

Reparasjoner må utelukkende utføres av et kundeserviceverksted som er autorisert av produsenten.

Reservedeler og tilbehør

Videre tilbehør, særlig innsatsverktøy, finnes i katalogen til produsenten.

Eksplisjons tegninger og lister for reservedeler finnes på vår hjemmeside: www.flex-tools.com

Transport

Den ekvivalente mengden lithium i batteriene i leveringsomfanget ligger under de aktuelle grenseverdiene. Derfor er ikke batteriet som enkelt del eller elektroverktøyet med sitt leveringsomfang underlagt nasjonale eller internasjonale forskrifter for farlig gods.

Ved transport av flere apparater med lithium-ione-batterier, kan disse forskriftene være relevante, og spesielle sikkerhetstiltak (f.eks. for emballering) kreves.

Gjør deg i så fall kjent med forskriftene som gjelder i brukerlandet.

CE-samsvar

Vi erklærer hermed at vi alene er ansvarlig for at produktet som er beskrevet under «Tekniske data» stemmer overens med følgende normer eller normative dokumenter:

EN 60745 i henhold til bestemmelsene i direktivene 2014/30/EF, 2006/42/EF, 2011/65/EF.

Ansvarlig for tekniske dokumenter:
FLEX-Elektrowerkzeuge GmbH, R & D
Bahnhofstrasse 15, D-71711 Steinheim/Murr



Eckhard Rühle
Manager Research &
Development (R & D)

Klaus Peter Weinper
Head of Quality
Department (QD)

21.06.2016; FLEX-Elektrowerkzeuge GmbH
Bahnhofstrasse 15, D-71711 Steinheim/Murr

Henvisninger om skrotning

ADVARSEL!

Gjør brukte elektroverktøy ubrukelige før kassering:

- *nettdrevne elektroverktøy ved at strømkabelen fjernes,*
- *batteridrevne elektroverktøy ved at batteriet tas ut.*



Kun for EU-land.

Ikke kast elektroverktøy i husholdningsavfallet! I henhold til det europeiske direktivet 2012/19/EF om gamle elektriske og elektroniske apparater og omsetning til nasjonal rett, må brukte elektroverktøy samles separat og tilføres en miljøvennlig gjenvinning.



Råstoffgjenvinning i stedet for avfallshåndtering.

Apparat, tilbehør og emballasje bør avskaffes ved gjenvinning på en miljøvennlig måte. For å garantere en ren recyclingsprosess i henhold til typen, er kunststoff merket.

ADVARSEL!

Akkuer/batterier må ikke kastes i det vanlige bosset, de må ikke brennes eller kastes i vannet. Brukte akkuer må ikke åpnes.

Batterier skal samles inn, resirkuleres eller deponeres på en miljøvennlig måte.



Kun for EU-land.

I henhold til det europeiske direktivet 2006/66/EF må defekte eller brukte akkuer/batterier samles separat og tilføres en miljøvennlig gjenvinning.



HENVISNING

Faghandelen vil gi deg informasjon om avhendingsmuligheter.

Utelukkelse av ansvar

Produsenten og hans representant er ikke ansvarlige for skader eller tapt vinning på grunn av avbrytelser i driften som er forårsaket av produktet eller ikke mulig bruk av produktet.

Produsenten og hans representant er ikke ansvarlige for skader som er forårsaket av ikke sakkyndig bruk eller i forbindelse med produkter fra andre produsenter.

Innehåll

Använda symboler	115
För din säkerhet	115
Buller och vibration	117
Tekniska data	118
Översikt	119
Bruksanvisning	120
Underhåll och skötsel	125
Transport	125
C-CE-märkning	126
Anvisningar om avfallshandling	126
Uteslutning av ansvar	126

Använda symboler

VARNING!

Varnar för en omedelbart hotande fara. Risk för liv och lem eller svåra personskador om varningen ej beaktas.

VAR FÖRSIKTIG!

Varnar för en möjlig farlig situation. Om varningen ej beaktas kan person- eller saksador uppstå.

OBS!

Hänvisar till användningstips och viktig information.

Symboler på maskinen



Läs bruksanvisningen före idrifttagning!



Använd ögonskydd!



Kortslutningsskyddad säkerhetstransformator



Skydda batteriet mot värme, även mot långvarig solstrålning, och eld.
Risk för explosion.



Kasta inte batteriet i eld. Det finns risk för explosion.



Maskinen är endast avsedd för användning inomhus. Utsätt inte maskinen för regn. Förvara elverktyget och batterierna torrt.



Information om avfallshandling (se sidan 126)!

För din säkerhet

VARNING!

Läs igenom alla säkerhetsanvisningar, instruktioner, illustrationer och specifikationer som medföljer elverktyget. Om dessa inte följs kan elektriska stötar, brand och/eller svåra skador uppstå. Förvara alla säkerhetsanvisningarna på en åtkomlig säker plats.

Innan elverktyget tas i bruk ska följande dokument läsas igenom noggrant och följas:

- den föreliggande bruksanvisningen
- "Allmänna säkerhetsanvisningar" för elverktyg i det bifogade häftet (skrift-nr 315.915)
- regler och föreskrifter för olycksförebyggande som gäller på platsen där maskinen används.

Detta elverktyg är konstruerat enligt den senaste tekniken och vedertagna säkerhetstekniska regler.

Trots det kan fara för liv och lem uppstå under användning – både för användaren och andra. Det finns även risk för skador på maskinen eller andra föremål.

Elverktyget får endast användas

- för avsett ändamål
- i säkerhetstekniskt felfritt tillstånd.

Störningar som kan påverka säkerheten ska åtgärdas omgående.

Avsedd användning

Den batteridrivna borrar-skruvdragaren DD 2G 10.8-EC är avsedd för

- yrkesmässig användning inom industri och hantverk
- åtdragning och lossning av skruvar
- borring i trä, metall, keramik och plast.

Den batteridrivna slagborr-skruvdragaren PD 2G 10.8-EC är avsedd för

- yrkesmässig användning inom industri och hantverk
- åtdragning och lossning av skruvar
- borring i trä, metall, keramik och plast
- slagborring i tegel, murverk och sten.

Säkerhetsanvisningar för bormaskiner och skruvdragare

- **Håll i maskinen vid de isolerade greppytorna när du utför arbeten som innebär att insatsverkytget eller skruven kan träffa dolda elledningar eller den egna nätsladden.**

Om skruven kommer i kontakt med en strömförande ledning kan även maskinens metalldelar bli spänningsförande och orsaka elektriska stötar.

- **Använd extrahandtagen, om sådana följde med vid leveransen av elverkytget.** Kontrollförlust kan leda till skador.
- **Använd lämpliga sökverktyg för att hitta dolda elledningar, eller anlita en lokal vatten- och energileverantör.** Kontakt med elledningar kan leda till brand och elektriska stötar. Skada på en gasledning kan leda till explosion. Punktering av en vattenledning orsakar saksador.
- **Stäng genast av elverkytget om insatsverkytget blockerar. Var beredd på stora reaktionsmoment som kan orsaka rekylar.** Insatsverkytget blockerar om
 - elverkytget överbelastas
 - eller
 - det hamnar snett i arbetsstycket som ska bearbetas.
- **Håll elverkytget med ett stadigt grepp.** Vid åtdragning och lossning av skruvar kan stora reaktionsmoment uppstå tillfälligt.

- **Säkra arbetsstycket.** Ett arbetsstycke som är fastspänt med spännverktyg eller skruvstäd hålls säkrare än för hand.
- **Vänta tills elverkytget har stannat helt innan du lägger det ifrån dig.** Insatsverkytget kan fastna och göra att man tappar kontrollen över elverkytget.
- **Använd endast originalbatterier med den spänning som anges på ditt elverkytgets typskylt.** Om andra batterier används, t.ex. kopior, rekonitionerade batterier eller främmande fabrikat, finns det risk för person- och saksador till följd av exploderande batterier.

Extra säkerhetsanvisning för slagborr-skruvdragare (PD ...)

- **Använd hörselskydd vid slagborring.** Buller kan leda till hörselskador.

Säkerhetsföreskrifter för hantering av batterier

- **Öppna inte batteriet.** Det finns risk för kortslutning.
- **Skydda batteriet mot värme, även mot långvarig solstrålning, samt eld, vatten och fukt.** Det finns risk för explosion.
- **Om batteriet skadas eller används på fel sätt kan ångor tränga ut.** Tillför frisk luft och sök vid besvär upp en läkare. Ångor kan irritera andningsvägarna.
- **Om batteriet används på fel sätt finns risk för att vätska rinner ur batteriet. Undvik kontakt med vätskan. Vid oavsiktlig kontakt, skölj med vatten. Om vätska kommer i kontakt med ögonen uppsök dessutom läkare.** Läckande batterivätska kan medföra hudirritation eller brännskador.

- **Ladda endast batterierna med laddare som rekommenderas av tillverkaren.** Om en laddare som är lämplig för en viss typ av batterier används med andra batterier finns det risk för brand.
- **På grund av spetsiga föremål som t.ex. en nagel eller skruvmejsel eller på grund av yttre påverkan kan batteriet skadas.** Detta kan leda till en intern kortslutning och batteriet kan komma att brinna, ryka, explodera eller överhettas.

Laddare

- **Kontrollera alltid att nätspänningen överensstämmer med den spänning som anges på laddarens typskylt.**
- **Laddarens stickkontakt måste passa i vägguttaget. Stickkontakten får inte ändras på något sätt. Använd inte adapterkontakter tillsammans med skyddsjordade elverktyg.** Oförändrade stickkontakter och passande vägguttag minskar risken för elstötar.
- **Använd endast laddaren i torra utrymmen och utsätt den inte för väta eller regn.**
Om det kommer in vatten i laddaren ökar risken för elstötar.
- **Använd aldrig laddaren om kabeln, kontakten eller själva laddaren är skadad.** Ta med dig laddaren till närmaste verkstad.
- **Öppna aldrig laddaren.** Lämna in den på en verkstad om den inte fungerar som den ska.
- **Lägg inga föremål på laddaren och ställ den inte på mjuka underlag.** Det finns risk för brand.

Särskilda säkerhetsanvisningar

- Innan arbeten på elverktyget påbörjas ska omkopplaren för rotationsriktning (2) ställas i mittläget.
- Omkopplaren för rotationsriktning (2) resp. vridmomentsinställningen (5) ska endast användas när verktyget står stilla.
- Använd endast självhäftande dekalering för att märka elverktyget.
Borra ej hål i huset.

Buller och vibration

i OBS!

Buller- och svängningsvärdena har uppmätts enligt EN 60745. Värdena hittar du i tabellen "Tekniska data".

⚠ VARNING!

De angivna mätvärdena gäller för nya maskiner. Vid dagligt bruk ändras buller- och svängningsvärdena.

i OBS!

Svängningsnivån som anges i denna bruksanvisning är uppmätt enligt en i EN 60745 standardiserad mätmetod och kan användas för att jämföra elverktyg med varandra. Den lämpar sig också för en preliminär uppskattning av svängningsbelastningen. Den angivna svängningsnivån gäller för elverktygets huvudsakliga användning. Om elverktyget används för andra ändamål med avvikande insatsverktyg eller bristande underhåll, kan svängningsnivån avvika. Detta kan tydligt höja svängningsbelastningen över hela livslängden. För en exakt bedömning av svängningsbelastningen bör även den tid som maskinen är frånslagen, eller visserligen är igång men inte används, tas med i beräkningen. Detta kan tydligt minska svängningsbelastningen över hela livslängden.

Vidta extra säkerhetsåtgärder för att skydda användaren mot att påverkas av svängningarna, t.ex. underhåll elverktyget och insatsverktygen, håll händerna varma, organisera arbetsförloppen.

⚠ VAR FÖRSIKTIG!

Använd hörselskydd när ljudtrycket överskrider 85 dB(A).

Tekniska data

Maskin		DD 2G 10.8-EC	PD 2G 10.8-EC
Typ		Borrskruvdragare	Slagborrskruvdragare
Batteri		AP 10.8/2,5 AP 10.8/4,0 AP 10.8/6,0	
Laddningstid (beroende på laddningsnivå)			
– AP 10.8/2,5	min	0–40	
– AP 10.8/4,0	min	0–55	
– AP 10.8/6,0	min	0–85	
Vridmoment, maximalt			
– mjukt förband	Nm	32	32
– hårt förband	Nm	58	58
Vridmomentssteg		20	24
Tomgångsvarvtal			
– steg 1	min ⁻¹	0...450	0...450
– steg 2	min ⁻¹	0...1700	0...1700
Slagtal			
– steg 1	min ⁻¹	–	0...5850
– steg 2	min ⁻¹		0...22100
Borrchuck		1,5–13	
Max. borrar diameter			
– i trä	mm	25	25
– i stål	mm	13	13
– i murverk	mm	–	13
Vikt enligt "EPTA-procedure 01/2003" (utan batteri)		kg	1,12
Vikt batteri 2,5 Ah	kg	0,26	
4,0 Ah	kg	0,42	
6,0 Ah	kg	0,43	
A-viktad ljudtrycksnivå		* Slagborrning i betong	
Ljudtrycksnivå L _{pA}	dB(A)	71	71 / 90*
Ljudeffektsnivå L _{WA}	dB(A)	82	82 / 101*
Osäkerhet K		db	
		3,0	
Totalt svängningsvärde (vektorsumman av tre riktningar)			
Svängningsemissionsvärde a _n vid			
– borring i metall	m/s ²	<2,5	<2,5
– slagborrning i betong	m/s ²	–	10,8
– skruvning	m/s ²	<2,5	<2,5
Osäkerhet K		m/s ²	
		1,5	

Översikt

I denna bruksanvisning beskrivs flera olika elverktyg. Framställningen kan i detalj avvika från det köpta elverktyget.

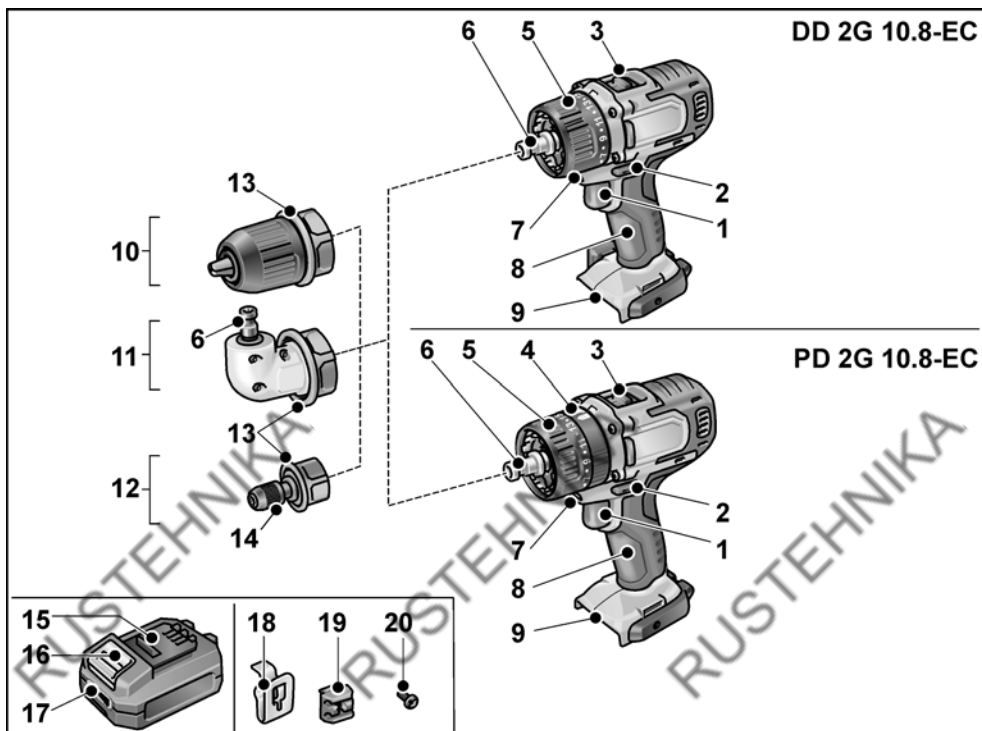

- | | | | |
|----|---|----|---|
| 1 | Strömställare
För till- och frånkoppling samt uppstart
upp till maximalt varvtal | 13 | Låsring |
| 2 | Omkopplare för rotationsriktning | 14 | Verktyslåsning |
| 3 | Hastighetsväljare | 15 | Litiumjonbatteri
(2,5 Ah/4,0 Ah/6,0 Ah) |
| 4 | Vridning för drifttyp (endast PD ...) | 16 | Frigöringsknapp för batteri |
| 5 | Vridning för vridmomentsinställning | 17 | Batteriets laddningsindikering |
| 6 | Verktygshållare | 18 | Bältesklämma |
| 7 | Arbetsplatsbelysning | 19 | Bithållare |
| 8 | Handtag | 20 | Fästskruv |
| 9 | Plats för batteri | | |
| 10 | Snabbchuck BF 10.8-EC | | |
| 11 | Vinkeltillsats WV 10.8-EC | | |
| 12 | Bithållartillsats BV 10.8-EC | | |

Bruksanvisning

Före idrifttagning

- Packa upp elverkytet och motsvarande tillbehör och kontrollera att leveransen är fullständig och om transportskador uppstått.
- Sätt fast bältesklämman resp. bithållaren med medföljande skruv.

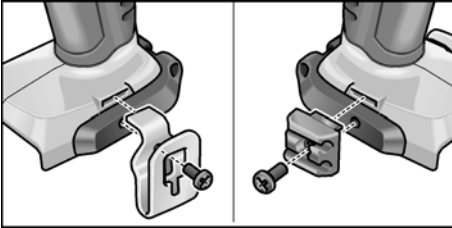

i OBS!

Vid leveransen är batterierna inte helt laddade. Ladda batterierna helt innan maskinen används första gången. Se "Laddare/Laddning".

Snabbchuck BF 10.8-EC

⚠ VORSICHT!

Innan arbeten på elverkytet påbörjas ska omkopplaren för rotationsriktning (2) ställas i mittläget.

Montera

- Dra låsringen framåt (1.) och Snabbchucken till anslag på verktygshållaren (2.).
- Släpp låsringen. Kontrollera att snabbchucken sitter korrekt.

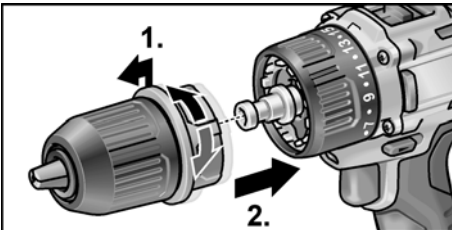

Demontera

- Dra låsringen framåt och ta av Snabbchucken.

Användning av verktygen

I borrhucken hålls borr med en diameter på 1,5–10 mm, skruvdragarbits ¼" samt bithållare ¼" fast ordentligt.

- Greppa elverkytet med ena handen och vrid på borrhucken med den andra.
 - Vrid moturs för att öppna borrhucken mer.
 - Vrid medurs för att stänga borrhucken.

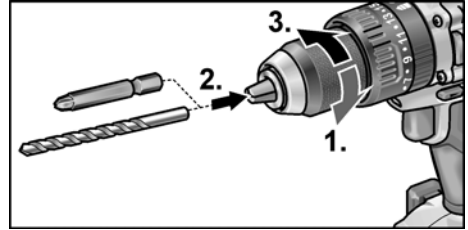

- Sätt i verktyget.
- Stäng borrhucken helt.

i OBS!

Provkör för att kontrollera att verktygen har spänts fast centrerat.

Vinkeltillsats WV 10.8-EC

⚠ VAR FÖRSIKTIG!

Innan arbeten på elverkytet påbörjas ska omkopplaren för rotationsriktning (2) ställas i mittläget.

Vinkeltillsatsen underlättar arbeten på svåråtkomliga ställen. Vinkeltillsatsen kan ställas in i olika vinkelställningar med 30° förskjutning.

Montera

- Dra låsringen framåt (1.) och tryck vinkeltillsatsen till anslag på verktygshållaren (2.).
- Sätt vinkeltillsatsen i önskad vinkelställning.

- Släpp låsringen. Kontrollera att den sitter korrekt.

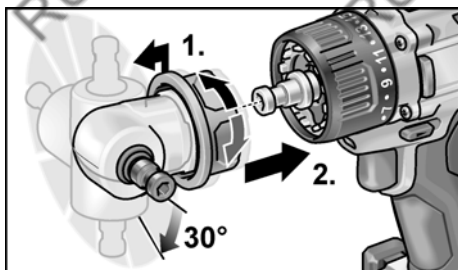

Demontera

- Dra låsringen framåt och ta av vinkeltillsatsen.

Användning av verktygen

Vinkeltillsatsen har en verktygshållare på ¼". I verktygshållaren hålls skruvbits och bithållare.

På vinkeltillsatsen kan även snabbchuck (se "Snabbchuck BF 10.8-EC") eller bithållare (se "Bithållartillsats BV 10.8-EC") monteras.

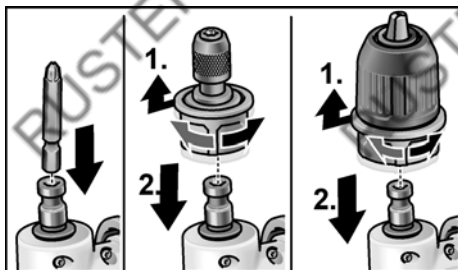

Bithållartillsats BV 10.8-EC



VAR FÖRSIKTIG!

Innan arbeten på elverktyget påbörjas ska omkopplaren för rotationsriktning (2) ställas i mittläget.

Montera

- Dra låsringen framåt (1.) och Snabbchucken till anslag på verktygshållaren (2.).
- Släpp låsringen. Kontrollera att den sitter korrekt.

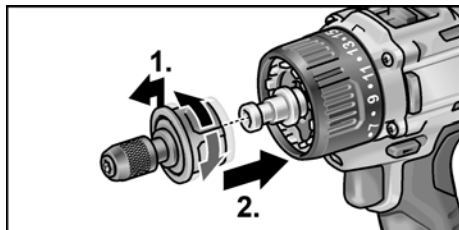

Demontera

- Dra låsringen framåt och ta av bithållartillsatsen.

Användning av verktygen

Bithållartillsatsen har en verktygshållare på ¼". I verktygshållaren hålls skruvbits fast.

- Dra verktygslåsningen framåt (1.) och tryck verktyget till anslag (2.).
- Släpp verktygslåsningen.

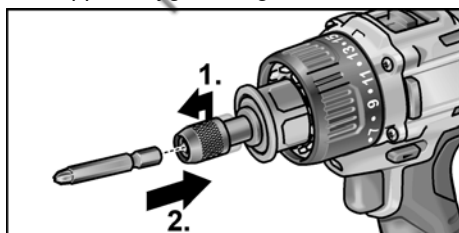

- För att ta ut verktyget, dra verktygslåsningen bakå.

Sätta i/byta batteri

- Tryck in det laddade batteriet i elverktyget tills batteriet snäpper fast helt.

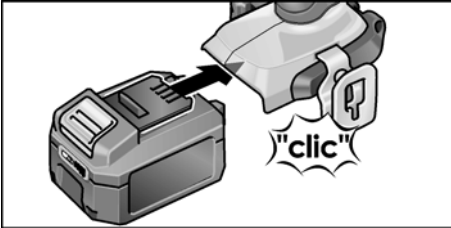

- För att ta ut batteriet, tryck på frigöringsknapparna (1.) och dra ut det (2.).

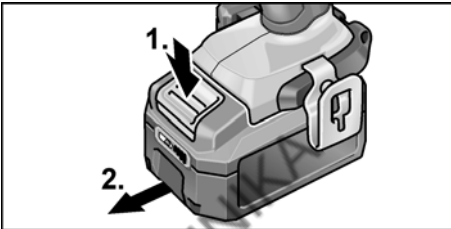

⚠ **VAR FÖRSIKTIG!**

När batteriet inte används ska kontaktarna på det skyddas. Lösa metalldelar kan kortsluta kontaktarna, vilket innebär risk för explosion och brand!

Batteriets laddningsnivå

- Genom att trycka på knappen kan man med hjälp av lysdioderna för batteriets laddningsindikering kontrollera laddningsnivån.

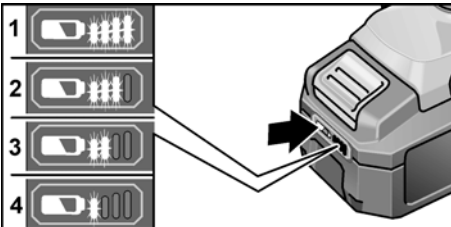

Indikeringen slocknar efter fem sekunder.

Om en av lysdioderna blinkar måste batteriet laddas. Om ingen lysdiod lyser när man trycker på knappen är batteriet defekt och måste bytas ut.

Inställning av rotationsriktning

⚠ **VAR FÖRSIKTIG!**

Ändra bara rotationsriktning när elverktyget står stilla.

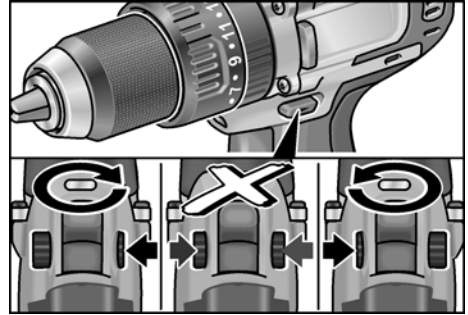

- Ställ omkopplaren för rotationsriktning i önskat läge:
 - Vänster:** moturs (skruva ur skruvar, lossa skruvar)
 - Höger:** medurs (borra, skruva i skruvar, dra fast skruvar)
 - Mitten:** Tillkopplings spärr (verktygsbyte, vid alla arbeten på elverktyget)

Drifttyp (endast PD 2G 18.0-EC)

⚠ **VAR FÖRSIKTIG!**

Drifttyp får endast ändras när elverktyget står stilla.

- Ställ vridringen för drifttyp i önskat läge.

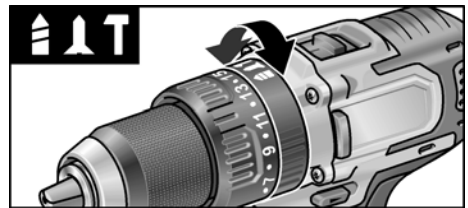

- : Borring
- : Skruvning
- : Slagborring

Vridmomentsinställning

⚠ **VAR FÖRSIKTIG!**

Ändra bara vridmomentet när elverkytet står stilla.

- Ställ vridningen för vridmomentsinställning i önskat läge.

DD 2G 10.8-EC:

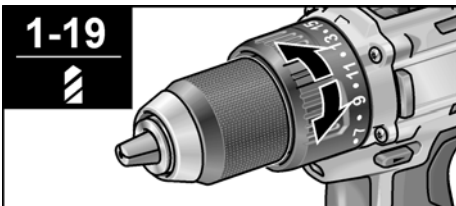

1-19: Skruvning

: Borring

OBS!

I borrhållsläget  är slirkopplingen avaktiverad.

PD 2G 10.8-EC:

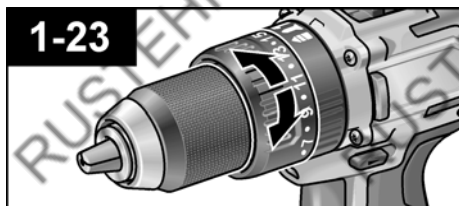

Hastighetsinställning

⚠ **VAR FÖRSIKTIG!**

Ändra bara hastighet när elverkytet står stilla.

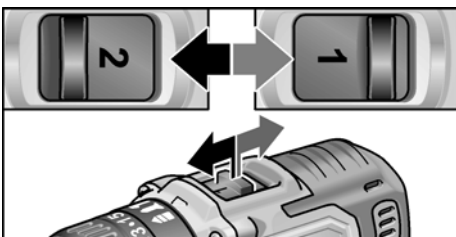

- Ställ hastighetsväljaren i önskat läge:
1: låg hastighet, högt vridmoment
2: hög hastighet, lågt vridmoment

Koppla till maskinen

Maskinens tillkoppling:

- Tryck på strömställaren.

Med elverkytets strömställare går det att öka varvtalet stegvis upp till maximalvärdet.

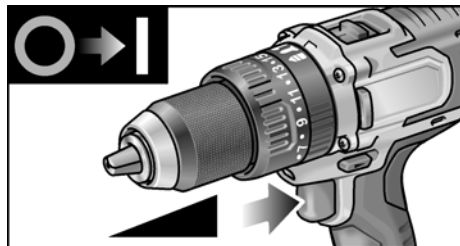

Maskinens frånkoppling:

- Släpp strömställaren.

OBS!

- Elverkytet har en broms som genast stannar insatsverktyget när strömställaren släpps.
- Vid långvarig användning av elverkytet bör man huvudsakligen arbeta med strömställaren helt intryckt.

Arbeta med elverkytet

⚠ **VAR FÖRSIKTIG!**

Innan arbeten på elverkytet påbörjas ska omkopplaren för rotationsriktning (2) ställas i mittläget.

BSERVERA

För att hanteringen ska bli enklare vid skruvdragning kan skruvbiten också sättas in direkt i verktygshållaren på elverkytet.

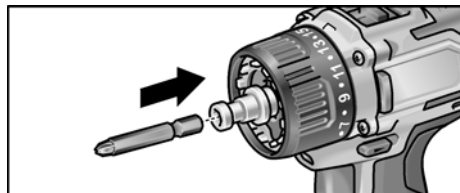

1. Montera verktygshållare (snabbchuck, vinkeltiltsats, bithållartillsats).
2. Sätt i batteriet.
3. Sätt in verktyget (borr, skruvbits, bithållare).

4. Ställ in driftstyp efter arbetsuppgift (endast PD...).
5. Ställ in önskat läge för vridmoment.
6. Ställ hastighetsväljaren i önskat läge.
7. Ställ in önskad rotationsriktning.
8. Greppa elverktyget i handtaget med ena handen och inta arbetsställning.
Manövrera aldrig rotationsriktningsförläknappen eller vridmomentsinställningen när motorn är igång!

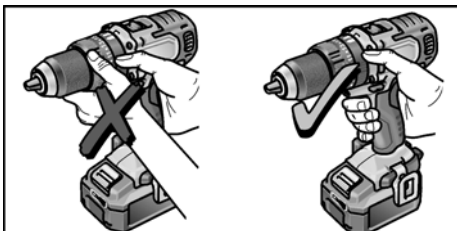

9. Koppla till maskinen.
- Efter arbetets slut:
10. Släpp strömställaren.
11. Ställ omkopplaren för rotationsriktning (2) i mittläget.

Laddare

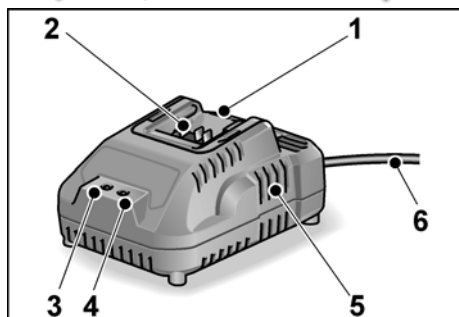

Laddare CA 10.8 är avsedd för laddning av FLEX-batterier av typerna

- AP 10.8/2,5,
- AP 10.8/4,0 och
- AP 10.8/6,0.



- 1 Plats för batteri
- 2 Kontakter
- 3 LED felmeddelande (röd)
- 4 LED laddningsstatus (grön)
- 5 Ventilationsgaller
- 6 Nätkabel med nätkontakt

Visning av LED:n

			
av	blinkar		Batteriet laddas.
av	på		Laddning avslutad. Underhållsladdning. Se "Laddning".
blinkar	av		Batteriet är för varmt eller för kallt.
på	av		Batteriet eller laddaren är defekt. Se "Felmeddelanden".

Laddning



VAR FÖRSIKTIG!

Sätt endast i originalbatterier i laddaren som medföljer.

- Sätt i laddarens nätkontakt.
LED:n Felmeddelande och LED:n laddningsstatus tänds helt kort.
Skjut in batteriet ända till anslaget i laddaren.
LED:n laddningstillstånd blinkar och batteriet laddas.
Om batteriet är fulladdat lyser LED:n laddningsstatus permanent.

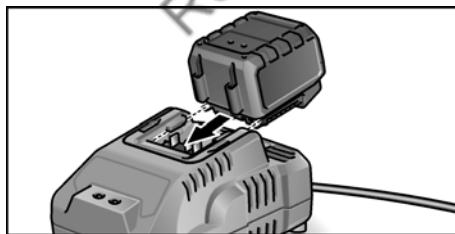

- Ta ut batteriet ur laddaren.

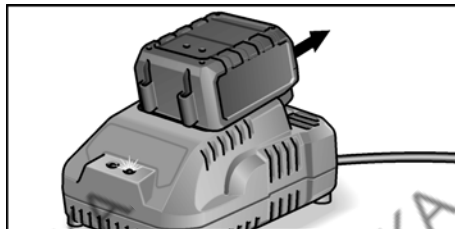

- Dra ut nätkontakten.

Felmeddelanden

Om LED:n indikerar något av följande när batteriet har satts i laddaren, är det något som är fel med batteriet eller laddaren.

LED:n Felmeddelande lyser permanent:

- Batteriet är för varmt eller för kallt. När batteriet har uppnått laddningstemperatur (0°C...40°C) påbörjas laddning.

LED:n Felmeddelande blinkar eller så lyser ingen av de båda LED:erna:

- Ta ut batteriet ur laddaren. Kontrollera kontakterna på laddaren och på batteriet för smuts. Rengör vid behov. Sätt i batteriet igen. Vid samma visning är batteriet defekt. Byt ut batteriet och låt en fackverkstad kontrollera det.
- Om detta felmeddelande visas även för ett annat batteri är laddaren defekt. Låt en fackverkstad kontrollera laddaren.

Anvisningar för en lång batterilivslängd

VAR FÖRSIKTIG!

- *Ladda aldrig batterier vid temperaturer under 0 °C eller över 40 °C.*
- *Ladda inte batterier i omgivningar med hög luftfuktighet eller temperatur.*
- *Täck inte över batterier eller laddare medan laddning pågår.*
- *Dra ur laddarens nätkontakt efter avslutad laddning.*

Under laddningen blir batteri och laddare varma. Det är normalt!

Litiumjonbatterier har inte den kända "minneseffekten". Trots det bör ett batteri laddas ur helt före laddning och själva laddningen alltid fullföljas helt.

Batterier som inte används under längre tid ska förvaras svalt med viss laddning.

Underhåll och skötsel

Rengöring

VARNING!

Vid bearbetning av metall kan vid intensiv användning strömledande damm avlagras på husets insida.

Rengör elverktyget och ventilationsgallret regelbundet. Intervallen är beroende av det bearbetade materialet och brukstiden.

- Blås ur husets insida med motor regelbundet med torr tryckluft. Låt elverktyget vara igång när det görs.

Laddare

VARNING!

Dra ur nätkontakten före alla arbeten. Använd varken vatten eller andra flytande rengöringsmedel.

- Ta bort smuts och damm från huset med en pensel eller en torr trasa.

Reparationer

Reparationer får endast utföras av en serviceverkstad som är auktoriserad av tillverkaren.

Reservdelar och tillbehör

Se tillverkarens kataloger för ytterligare tillbehör, särskilt insatsverktyg.

Sprängskisser och reservdelslistor hittar du på vår hemsida: www.flex-tools.com

Transport

Den litiummekvivalenta mängden hos batterierna som ingår i leveransomfattningen ligger under gängse gränsvärden. Därför omfattas batteriet som enskild komponent samt elverktyget med sin leveransomfattning inte av nationella eller internationella föreskrifter om farligt gods. Vid transport av flera verktyg med litiumjonbatterier kan dessa föreskrifter bli relevanta och särskilda säkerhetsåtgärder (t.ex. för emballaget) krävas. Ta i så fall reda på vilka föreskrifter som gäller i landet där verktygen används.

CE-märkning

Vi intygar under ensamt ansvar att den under "Tekniska data" beskrivna produkten överensstämmer med följande standarder eller normativa dokument:

EN 60745 enligt bestämmelserna i direktiven 2014/30/EU, 2006/42/EG, 2011/65/EU.

Ansvarig för tekniska underlag:
FLEX-Elektrowerkzeuge GmbH, R & D
Bahnhofstrasse 15, D-71711 Steinheim/Murr



Eckhard Rühle
Manager Research &
Development (R & D)

Klaus Peter Weinper
Head of Quality
Department (QD)

21.06.2016; FLEX-Elektrowerkzeuge GmbH
Bahnhofstrasse 15, D-71711 Steinheim/Murr

Anvisningar om avfallshantering

VARNING!

Gör förbrukade elverktyg obrukbara innan de avfallshanteras:

- Ta bort nätkabeln på nätdrivna elverktyg
- och ta bort batteriet på batteridrivna elverktyg.



Endast för EU-stater.

Kasta inte elverktyg bland hushållssoporna! Enligt det europeiska direktivet 2012/19/EU om el- och elektronik-avfall och dess tillämpning i den nationella lagstiftningen ska förbrukade elverktyg samlas in separat och lämnas till återvinning.

Materialåtervinning istället för avfallshantering.

Verktyg, tillbehör och emballage ska lämnas till miljövänlig återvinning. För att underlätta sorteringen vid återvinning är plastdelarna märkta.

VARNING!

Kasta aldrig ackumulatörer/batterier bland hushållssoporna, i eld eller i vatten. Öppna inte uttjänta ackumulatörer.

Akkumulatörer/batterier ska samlas in, återvinnas eller avfallshanteras på miljövänligt sätt.



Endast för EU-stater.

Enligt det europeiska direktivet 2006/66/EG måste defekta eller förbrukade ackumulatörer/batterier samlas in separat och lämnas till återvinning.



OBS!

Fråga en fackhandlare om möjligheter till avfallshantering.

Uteslutning av ansvar

Tillverkaren och hans representant ikläder sig inget ansvar för skador eller förlorad vinst genom driftsavbrott som uppstår genom produkten eller genom att produkten ej kan användas.

Tillverkaren och hans representant ikläder sig inget ansvar för skador som uppstår genom felaktig användning eller i förbindelse med andra tillverkares produkter.

Sisältö

Käytetyt symbolit	127
Turvallisuusasiaa	127
Melu ja värinä	129
Tekniset tiedot	130
Kuva koneesta	131
Käyttöohjeet	132
Huolto ja hoito	137
Kuljettaminen	137
C -Vaatimustenmukaisuus	138
Kierrätysohjeita	138
Vastuun poissulkeminen	138

Käytetyt symbolit

VAROITUS!

Viittaa välittömästi uhkaavaan vaaraan. Ohjeen noudattamatta jättäminen saattaa johtaa kuolemaan tai vakaviin loukkaantumisiin.

VARO!

Viittaa mahdollisesti vaaralliseen tilanteeseen. Ohjeen noudattamatta jättäminen saattaa johtaa loukkaantumisiin tai esinevaurioihin.

OHJE

Viittaa koneen käyttöä koskeviin ohjeisiin ja tärkeisiin tietoihin.

Symbolit koneessa



Lue käyttöohjeet ennen koneen käyttööntotoa!



Käytä silmiensuojaimia!



Oikosulun kestävä turvamuuntaja



Suojaa akkua kuumuudelta, esimerkiksi myös jatkuvalta auringonpaisteelta, ja tulelta. Räjähdyksivaara on olemassa.



Akku ei saa joutua tuleen. Räjähdyksivaara on olemassa.



Kone soveltuu vain sisätiloissa käytettäväksi. Kone ei saa joutua vesisateeseen. Varastoi sähkötyökalut ja akut kuivassa paikassa.



Kierrätysohjeet (ks. sivu 138)!

Turvallisuusasiaa

VAROITUS!

Lue kaikki sähkötyökalun mukana toimitetut turvallisuusohjeet, käyttöohjeet, kuvatekstit ja tekniset spesifikaatiotekstit.

Turvallisuusohjeiden noudattamisen laiminlyönti saattaa johtaa sähköiskuun, tulipaloon ja/tai vakavaan loukkaantumiseen. **Säilytä kaikki turvallisuus- ja muut ohjeet myöhempää käyttötarvetta varten.**

Lue ohjeet ennen sähkötyökalun käyttöä ja toimi niiden mukaisesti:

- koneen käyttöohje,
- sähkötyökalujen käyttöä koskevat "Yleiset turvallisuusohjeet" oheisessa vihkosessa (dokumentti nro: 315.915),
- käyttöpaikalla voimassa olevat ohjeet ja työsuojelumääräykset.

Tämä sähkötyökalu on valmistettu uusimman teknisen tietämyksen ja hyväksytyjen turvateknisten säännösten mukaisesti.

Tästä huolimatta sen käytöstä saattaa aiheutua hengenvaaraa koneen käyttäjälle ja muille henkilöille ja itse kone tai muu esineistö voi vaurioitua.

Sähkötyökalua saa käyttää vain

- määräystenmukaiseen käyttötarkoitukseen,
- sen ollessa teknisesti moitteettomassa kunnossa.

Turvallisuuteen vaikuttavat häiriöt on korjattava välittömästi.

Määräystenmukainen käyttö

Akkuporakone DD 2G 10.8-EC on tarkoitettu

- ammattikäyttöön teollisuudessa ja työpajoissa,
- ruuvien kiertämiseen kiinni ja irti,
- puun, metallin, keramiikan ja muovin poraamiseen.

Akkuiskuporakone PD 2G 10.8-EC on tarkoitettu

- ammattikäyttöön teollisuudessa ja työpajoissa,
- ruuvien kiertämiseen kiinni ja irti,
- puun, metallin, keramiikan ja muovin poraamiseen,

poraamiseen iskulla tiileen, murattuun rakenteeseen ja kiveen.

Porakoneita ja ruuvaimia koskevat turvallisuusohjeet

- **Pidä kiinni koneesta vain eristetyistä kahvaosista, kun työskentelet paikoissa, joissa käyttötyökalu tai ruuvi voi osua piilossa olevaan sähköjohtoon tai koneen omaan verkkojohtoon.**

Jos ruuvi osuu virtajohtoon, myös koneen metalliosiin saattaa johtua virta, ja saatat saada sähköiskun.

- **Käytä lisäkäsikahvoja, jos sellaiset on toimitettu koneen mukana.** Koneen hallinnan menettäminen voi aiheuttaa loukkaantumisia.
- **Käytä tarkoitukseen sopivaa rakenneilmalaitetta piilossa olevien johtojen ja putkien paikantamiseen, tai käännä paikallisen energia- ja vesilaitoksen puoleen.** Sähköjohtoihin osuminen saattaa aiheuttaa tulipalon ja sähköiskun. Kaasuputken vahingoittaminen saattaa aiheuttaa räjähdysten. Osuminen vesijohtoon aiheuttaa aineellista vahinkoa.
- **Kytke sähkötyökalu pois päältä heti, jos käyttötyökalu jumittuu. Varaudu suuriin reaktiomomentteihin, jotka aiheuttavat takapotkun.** Käyttötyökalu jumittuu, jos:
 - sähkötyökalu ylikuormittuu tai

- se kantaa työstettävässä työkappaleessa.

- **Pidä sähkötyökalusta kunnolla kiinni.** Ruuveja kiinni ja irti kierrettäessä voi muodostua hetkellisesti suuria reaktiomomentteja.
- **Kiinnitä työkappale kunnolla.** Kiinnityslaitteeseen tai ruuvipuristimeen kiinnitettynä työkappale pysyy varmemmin paikallaan kuin käsin kiinnipitämällä.
- **Odota, kunnes sähkötyökalu on pysähtynyt ennen kuin lasket sen käsistasi.** Käyttötyökalu saattaa tarttua kiinni ja seurauksena voi olla sähkötyökalun hallinnan menettäminen.
- **Käytä vain alkuperäisiä akkuja sillä jännitteellä, joka on ilmoitettu sähkötyökalun tyyppikilvessä.**

Käytettäessä muita akkuja, esimerkiksi jäljitelmätuotteita, kunnostettuja akkuja tai vierastuotteita, vaarana on loukkaantuminen ja aineelliset vahingot räjähtävien akkujen takia.

Akkuiskuporakonetta (PD ...) koskeva lisäturvallisuushuomautus

Käytä kuulosuojaimia, kun poraat iskulla. Melu saattaa aiheuttaa kuulovammoja.

Turvallisuusohjeet akkujen käyttämiseen

- **Älä avaa akkua.** Oikosulun vaara.
- **Älä altista akkua kuumuudelle tai esim. pitkäaikaiselle auringonvalolle, tulelle, vedelle tai kosteudelle.** Räjähdystvaara.
- **Jos akku vaurioituu tai sitä käytetään ohjeiden vastaisesti, siitä saattaa vapautua höyryjä.** Huolehdi raittiin ilman saannista, ja hakeudu vaivojen ilmetessä lääkäriin. Höyryt saattavat ärsyttää hengitysteitä.
- **Väärinkäytettynä akusta saattaa vuotaa ulos nestettä. Varo kosketuksiin joutumista. Jos nestettä vahingossa joutuu iholle, huuhtele kosketuskohta vedellä. Jos nestettä pääsee silmiin, tarvitaan lisäksi lääkärin apua.** Akusta vuotava neste saattaa aiheuttaa ärsytystä ja palovammoja.

- **Lataa akut vain valmistajan suositamalla laturilla.** Kun määräytyntyyppisille akuille tarkoitettua latauslaitetta käytetään muiden akkujen lataamiseen, syntyy tulipalovaara.
- **Akku saattaa vaurioitua terävien esineiden kuten naulojen tai ruuvitaltan sekä ulkoisen voiman vaikutuksesta.** Seurauksena voi olla sisäinen oikosulku ja akku voi palaa, savuta, räjähtää tai liikuumentua.

Laturi

- **Varmista, että verkkojännite vastaa laturin tyyppikilpeen merkittyä jännitettä.**
- **Laturin pistokkeen pitää sopia pistorasiaan. Pistotulppaa ei saa muuttaa millään tavalla. Älä käytä mitään pistorasia-adaptoreita maadoitettujen sähkötyökalujen kanssa.** Alkuperäisessä kunnossa olevat pistotulpat ja sopivat pistorasiat vähentävät sähköiskun vaaraa.
- **Käytä laturia aina vain kuivissa tiloissa äläkä anna sen kostua tai kastua.** Laturin sisään päässyt vesi lisää sähköiskun vaaraa.
- **Älä koskaan käytä laturia, jos sen johdossa, pistokkeessa tai itse laitteessa on ulkoisia vaurioita.** Toimita laturi ammattitaitoiseen erikoiskorjaamoon.
- **Älä missään tapauksessa avaa laturia.** Jos siihen tulee häiriö, vie se ammattitaitoiseen erikoiskorjaamoon.
- **Älä aseta mitään esineitä laturin päälle, äläkä aseta laturia pehmeille pinnoille.** Tulipalovaara on olemassa.

Erityisiä turvallisuusohjeita

- Aseta suunnanvaihtokytkin (2) keskiasentoon ennen kaikkia sähkötyökaluun kohdistuvia töitä.
- Käytä suunnanvaihtokytkintä (2) tai momenttisäätöä (5) vain, kun työkalu on pysähtyneenä.
- Käytä sähkötyökalun merkitsemiseen vain tarroja. Älä poraa reikiä koneen runkoon.

Melu ja värinä

OHJE

Melu- ja värinäarvot mitattiin standardin EN 60745 mukaan. Arvot löytyvät taulukosta "Tekniset tiedot".

VAROITUS!

Ilmoitetut mittausarvot koskevat uusia koneita. Päivittäisessä käytössä melu- ja värinäarvot muuttuvat.

OHJE

Tässä käyttöohjeessa ilmoitettu värinäarvo on mitattu normin EN 60745 mukaista mittausten menetelmää käyttäen, ja tätä arvoa voidaan käyttää sähkötyökalujen vertailussa. Se soveltuu myös värinäaltistuksen alustavaan arviointiin. Ilmoitettu värinäarvo tarkoittaa altistumisen tasoa sähkötyökalun pääasiallisessa käyttötarkoituksessa. Mutta jos sähkötyökalua käytetään muihin käyttötarkoituksiin, normaalista poikkeavilla käyttötyökaluilla tai sitä ei ole huollettu riittävästi, värinäarvo saattaa poiketa ilmoitetusta.

Tällöin koko työaika koskeva värinäaltistus voi olla selvästi suurempi. Värinäaltistuksen tarkassa arvioinnissa tulee huomioida myös ne ajat, jolloin laite on kytketty pois päältä tai se on käynnissä, mutta ei todellisessa käytössä. Tällöin koko työaika koskeva värinäaltistus voi olla selvästi alhaisempi. Määrittäkää lisätoimenpiteet koneen käyttäjän suojaamiseksi värinä vaikutukselta, kuten esimerkiksi: sähkötyökalun ja käyttötyökalujen huolto, käsien suojaaminen kylmältä, työnkulun suunnittelu.

VARO!

Melutason ylittäessä 85 dB(A) käytä kuulonsuojaimia.

Tekniset tiedot

Kone		DD 2G 10.8-LD	PD 2G 10.8-EC
Tyyppi		Akkuporakone	Iskuporakone
Akku		AP 10.8/2,5 AP 10.8/4,0 AP 10.8/6,0	
Latausaika (varaustilan mukaan)			
– AP 10.8/2,5	min	0–40	
– AP 10.8/4,0	min	0–55	
– AP 10.8/6,0	min	0–85	
Vääntömomentti, maks.			
– pehmeä ruuviliitos	Nm	32	32
– kova ruuviliitos	Nm	58	58
Vääntömomenttitehot		20	24
Kierrosluku ilman kuormitusta			
– Teho 1	min ⁻¹	0...450	0...450
– Teho 2	min ⁻¹	0...1700	0...1700
Iskuluku			
– Teho 1	min ⁻¹	–	0...5850
– Teho 2	min ⁻¹		0...22100
Poraistukka	mm	1,5–13	
Maks. poranterän halkaisija			
– Puu	mm	25	25
– Teräs	mm	13	13
– Muurattu rakenne	mm	–	13
Paino "EPTA-menetelmän 01/2003" mukaan (ilman akkua)	kg	1,12	1,23
Paino akku 2,5 Ah	kg	0,26	
4,0 Ah	kg	0,42	
6,0 Ah	kg	0,43	
A-painotettu äänenpainetaso		* Poraaminen iskulla betoniin	
Äänenpainetaso L _{pA}	dB(A)	71	71 / 90*
Äänitehotaso L _{WA}	dB(A)	82	82 / 101*
Epävarmuus K	db	3,0	
Tärinän kokonaisarvot (kolmen suunnan vektorien summa)			
Tärinäarvo a _n kun			
– Poraaminen metalliin	m/s ²	<2,5	<2,5
– Poraaminen iskulla betoniin	m/s ²	–	10,8
– Ruuvaaminen	m/s ²	<2,5	<2,5
Epävarmuus K	m/s ²	1,5	

Kuva koneesta

Tämä ohjekirja on tarkoitettu erityyppisille sähkötyökaluille. Kuvauksessa saattaa olla hankkimastasi sähkötyökalusta poikkeavia kohtia.

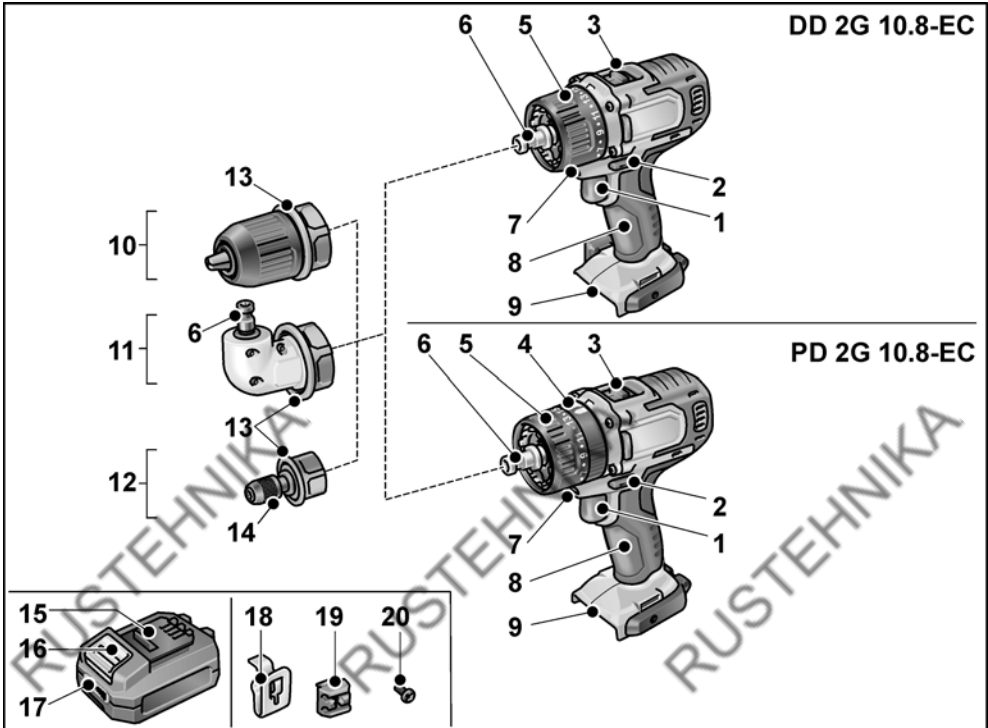

- | | | | |
|----|--|----|--|
| 1 | Käynnistyskytkin
Käynnistys ja pysäytys sekä maksimikierrosluvun säätö | 12 | Ruuvauskärjenpidinistukka BV 10.8-EC |
| 2 | Suunnanvaihtokytkin | 13 | Lukituksen vapautusrenkas |
| 3 | Nopeuden valintakytkin | 14 | Työkalun lukitsin |
| 4 | Kiertorengas käyttötavan valintaan (vain PD ...) | 15 | Litiumioniakku (2,5 Ah/4,0 Ah/6,0 Ah) |
| 5 | Kiertorengas vääntömomentin säätöön | 16 | Akun lukituksen vapautuspainike |
| 6 | Työkalun istukka | 17 | Akun tilinäyttö |
| 7 | Työkohteen valo | 18 | Vyökiinnike |
| 8 | Käsikahva | 19 | Ruuvauskärjenpidin |
| 9 | Akkukuilu | 20 | Kiinnitysruuvi |
| 10 | Poraistukka BF 10.8-EC | | |
| 11 | Kulmaistukka WV 10.8-EC | | |

Käyttöohjeet

Ennen käyttöönottoa

- Ota sähkötyökalu ja varusteet pois pakkauksesta ja tarkista, ettei toimituksesta puutu mitään ja ettei ole kuljetusvaurioita.
- Vyökiinnike ja ruuvauskärjenpidin kiinnitetään mukana toimitetulla ruuvilla.

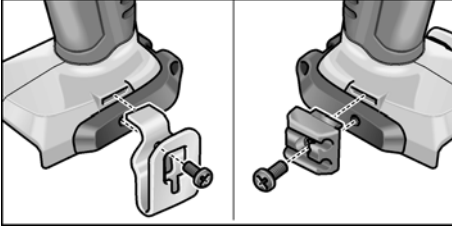

i OHJE

Akut eivät ole toimitushetkellä täyteen ladattuna. Lataa akku täyteen ennen ensimmäistä käyttökertaa. Ks. "Laturi/Lataaminen".

Poraistukka BF 10.8-EC

! VARO!

Aseta suunnanvaihtokytkin (2) keskiasentoon ennen kaikkia sähkötyökaluun kohdistuvia töitä.

Kiinnitys

- Vedä lukituksen vapautusrenkaasta eteenpäin (1.) ja paina poraistukka vasteseen saakka työkalun istukkaan (2.).
- Vapauta lukituksen vapautusrenkas. Tarkasta, että poraistukka on kunnolla kiinni.

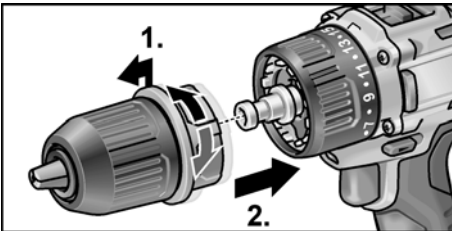

Irrutus

- Vedä lukituksen vapautusrenkaasta eteenpäin ja irrota poraistukka.

Työkalujen kiinnitys

Poraistukka pitää turvallisesti paikallaan poranterät halkaisijaltaan 1,5–10 mm, ruuvauskärjet ¼" sekä ruuvauskärjen-pitimet ¼".

- Pidä sähkötyökalua käsin kiinni, ja kierrä toisella kädellä poraistukkaa.
 - Kierrä vastapäivään poraistukan avaamiseksi.
 - Kierrä myötäpäivään, kun haluat sulkea poraistukan.

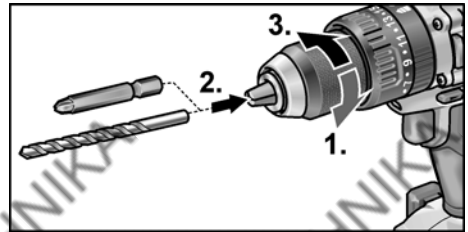

- Kiinnitä työkaluterä.
- Sulje poraistukka kunnolla.

i OHJE

Koekäytä konetta ja tarkista, että työkalu on kiinnittynyt keskelle.

Kulmaistukka WV 10.8-EC

! VARO!

Aseta suunnanvaihtokytkin (2) keskiasentoon ennen kaikkia sähkötyökaluun kohdistuvia töitä.

Kulmaistukka helpottaa työntekoa, jos työ kohdistuu vaikeasti käsiksi päästäviin kohteisiin. Kulmaistukka voidaan lukita haluttuun asentoon 30° välein.

Kiinnitys

- Vedä lukituksen vapautusrenkaasta eteenpäin (1.) ja paina kulmaistukka vasteseen saakka työkalun istukkaan (2.).
- Lukitse kulmaistukka haluamaasi kulma-asentoon.

- Vapauta lukituksen vapautusrenkas. Tarkasta lukittuminen.

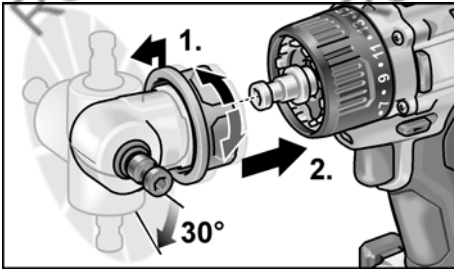

Irrotus

- Vedä lukituksen vapautusrenkaasta eteenpäin ja irrota kulmaistukka.

Työkalujen kiinnitys

Kulmaistukassa on ¼" istukka työkalun kiinnittämistä varten. Istukka pitää ruuvauskärjet ja ruuvauskärjenpitimet turvallisesti paikoillaan.

Kulmaistukkaan voidaan kiinnittää myös poraistukka (ks. "Poraistukka BF 10.8-EC") tai ruuvauskärjenpidin (ks. "Ruuvauskärjenpidinistukka BV 10.8-EC").

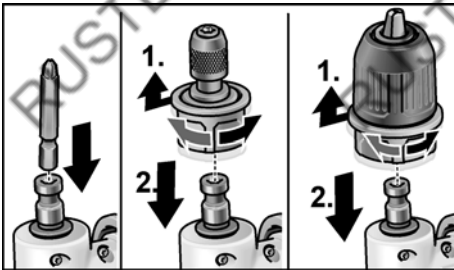

Ruuvauskärjenpidinistukka BV 10.8-EC



VARO!

Aseta suunnanvaihtokytkin (2) keskiasentoon ennen kaikkia sähkötyökaluun kohdistuvia töitä.

Kiinnitys

- Vedä lukituksen vapautusrenkaasta eteenpäin (1.) ja paina ruuvauskärjenpidinistukka vasteeseen saakka työkalun istukkaan (2.).
- Vapauta lukituksen vapautusrenkas. Tarkasta lukittuminen.

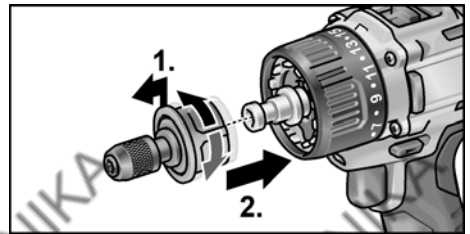

Irrotus

- Vedä lukituksen vapautusrenkaasta eteenpäin ja irrota ruuvauskärjenpidinistukka.

Työkalujen kiinnitys

Ruuvauskärjenpidinistukassa on ¼" istukka työkalun kiinnittämistä varten. Istukka pitää ruuvauskärjet turvallisesti paikoillaan.

- Vedä työkalun lukitsimesta eteenpäin (1.) ja paina työkalu vasteeseen saakka sisäänpäin (2.).
- Vapauta työkalun lukitsin.

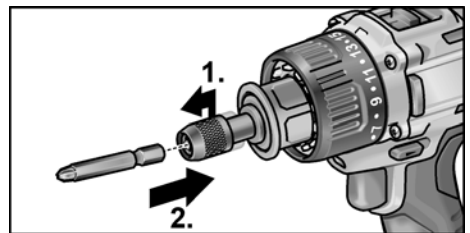

- Työkalun irrottamiseksi vedä työkalun lukitsimesta taaksepäin.

Akun kiinnitys/vaihto

- Työnä ladattu akku kunnolla lukitukseen saakka sähkötyökaluun.

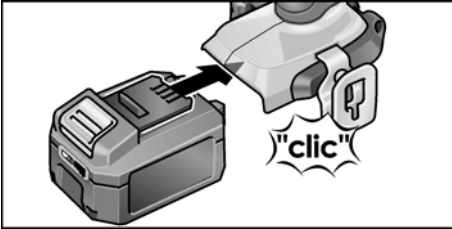

- Irrottaessa paina lukituksen vapautuspainikkeita (1.) ja vedä akku irti (2.).

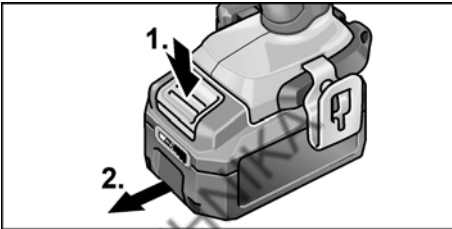

VARO!

Kun akku ei ole käytössä, suojaa sen liittimet. Irralliset metalliosat saattavat aiheuttaa liittimiin oikosulun, jolloin on räjähdys- ja palovaara!

Akun varaustila

- Painiketta painamalla voi tarkastaa akun varaustilan sitä ilmaisevista LED-valoista.

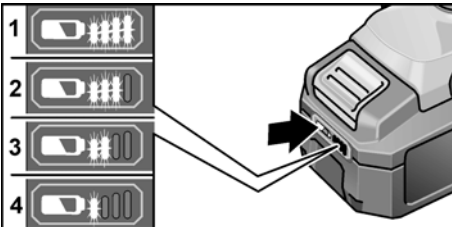

Näyttö sammuu 5 sekunnin kuluttua. Jos LED vilkkuu, akku täytyy ladata. Jos painikkeen painamisen jälkeen yksikään LED ei pala, akku on rikki ja se täytyy vaihtaa.

Suunnanvaihtokytkin

VARO!

Vaihda suuntaa vain sähkötyökalun ollessa pysäytettynä.

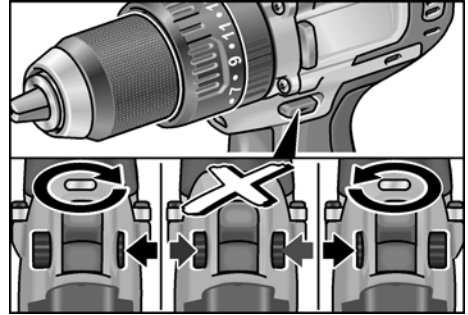

- Aseta suunnanvaihtokytkin sopivaan asentoon:
 - **Vasen:** vastapäivään (ruuvien kiertäminen irti, ruuvien löysääminen)
 - **Oikea:** myötäpäivään (poraaminen, ruuvien kiertäminen kiinni, ruuvien kiristäminen)
 - **Keskiasento:** kytkentäsalpa (työkalun vaihto, kaikkien sähkötyökaluun kohdistuvien töiden yhteydessä)

Käyttötapa (vain PD 2G 18.0-EC)

VARO!

Muuta käyttötappaa vain sähkötyökalun ollessa pysäytettynä.

- Käännä käyttötavan kiertorengas sopivaan asentoon.

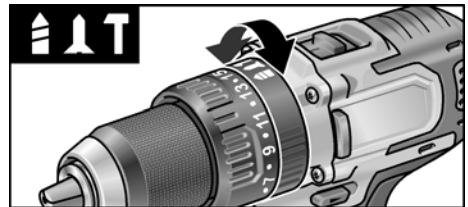

- 🔨 : Poraaminen
- 🔩 : Ruuvaaminen
- 🔨🔩 : Poraaminen iskulla

Vääntömomentin esivalinta

VARO!

Muuta vääntömomenttia vain sähkötyökalun ollessa pysäytettynä.

- Käännä vääntömomentin säädön kiertorengas sopivaan asentoon.

DD 2G 10.8-EC:

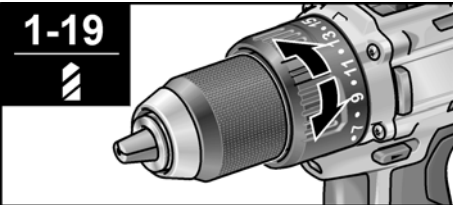

1–19: Ruuvaaminen

: Poraaminen

OHJE

Porausasennossa luistokytkin on kytketty pois päältä.

PD 2G 10.8-EC:

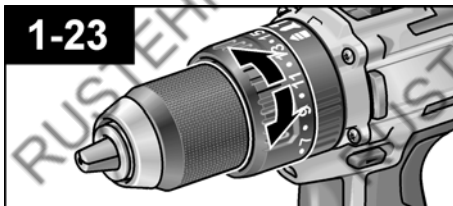

Nopeuden esivalinta

VARO!

Muuta nopeutta vain sähkötyökalun ollessa pysäytettynä.

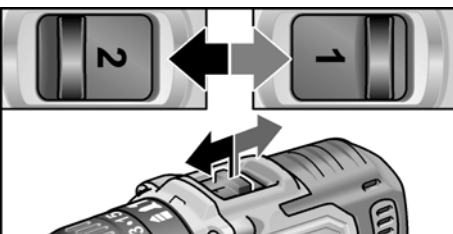

- Aseta valintakytkin sopivaan asentoon:
1: hidas nopeus, suuri vääntömomentti
2: nopea nopeus, alhainen vääntömomentti

Sähkötyökalun käynnistys

Koneen käynnistys:

- Paina käynnistyskytkintä.
Sähkötyökalun käynnistyskytkimestä kierros- tai iskukulua voidaan lisätä portaittain maksimiarvoon saakka.

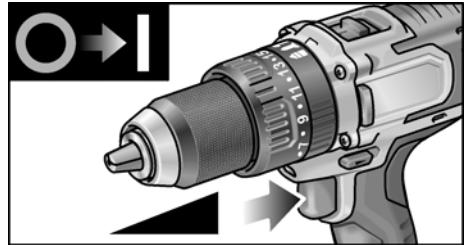

Koneen pysäytys:

- Päästä käynnistyskytkin vapaaksi.

OHJE

- Sähkötyökalussa on jarru, joka pysäyttää käyttötyökalun heti kun kytkin vapautetaan.
- Jos sähkötyökalua käytetään jatkuvasti, kytkimen tulee pääosin olla täysin pohjaan painettuna.

Työskentely sähkötyökalulla

VARO!

Aseta suunnanvaihtokytkin (2) keskiasentoon ennen kaikkia sähkötyökaluun kohdistuvia töitä.

OHJE

Jotta koneen käsittely ruuvattaessa on helpompaa, ruuvauskärki voidaan kiinnittää myös suoraan koneen työkaluistukkaan.

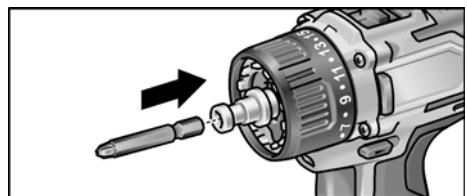

1. Kiinnitä työkalun pidin (poraistukka, kulmaistukka, ruuvauskärjenpidinistukka).
2. Kiinnitä akku.
3. Kiinnitä työkalu (poranterä, ruuvauskärki, ruuvauskärjenpidin).

4. Valitse koneen käyttötapa työtehtävän mukaisesti (vain PD...).
5. Aseta vääntömomentin esivalinta sopivaan asentoon.
6. Aseta nopeus sopivaksi.
7. Valitse pyörimissuunta.
8. Pidä toisella kädellä kiinni sähkötyökalun kahvasta ja asetu työasentoon.
Älä koskaan käytä suunnanvaihtokytkintä tai vääntömomentin esivalintaa moottorin käydessä!

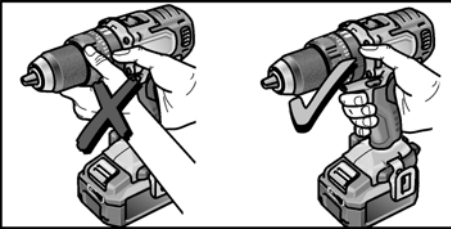

9. Käynnistä kone.
Töiden jälkeen:
10. Päästä käynnistyskytkin vapaaksi.
11. Aseta suunnanvaihtokytkin (2) keskiasentoon.

Laturi

Laturi CA 10.8 on tarkoitettu FLEX-akkujen lataamiseen tyypeiltään

- AP 10.8/2,5,
- AP 10.8/4,0 ja
- AP 10.8/6,0.

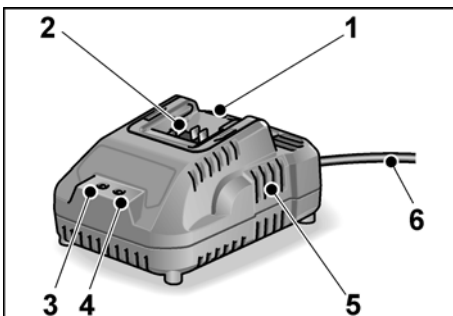

- 1 Akkukuilu
- 2 Liittimet
- 3 Virheilmoituksen LED (punainen)
- 4 Lataustilan LED (vihreä)
- 5 Tuuletusraot
- 6 Verkkojohto ja verkkopistoke

LED-merkkivalojen näytöt

punainen vihreä		
ei pala	vilkkuu	Akkua ladataan.
ei pala	palaa	Lataaminen päättynyt. Ylläpitolataus.
Ks. "Lataaminen".		
vilkkuu	ei pala	Akku on liian kuuma tai liian kylmä..
palaa	ei pala	Akku tai laturi rikki..
Ks. "Virheilmoitukset".		

Lataaminen



VARO!

Lataa laturilla vain alkuperäisiä akkuja.

- Kytke laturin verkkopistotulppa pistorasiaan. Virheilmoituksen LED ja lataustilan LED syttyvät hetkeksi.
- Työnä akku laturiin vasteeseen saakka. Lataustilan LED vilkkuu ja akkuja ladataan. Kun akku on täyteen ladattu, lataustilan LED palaa jatkuvasti.

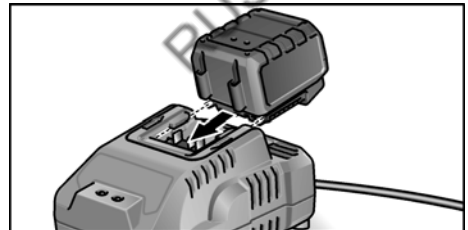

- Irrota akku laturista.

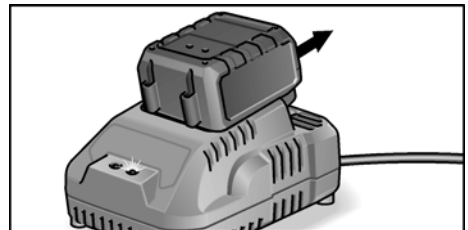

- Irrota pistotulppa pistorasiasta.

Virheilmoitukset

Jos akun laturiin laittamisen jälkeen LED-merkkivalot toimivat seuraavassa selostetulla tavalla, akussa tai laturissa on vika.

Virheilmoituksen LED palaa jatkuvasti:

- Akku on liian kuuma tai liian kylmä.
- Lataus alkaa, kun akku on saavuttanut latauslämpötilan (0°C...40°C).

Virheilmoituksen LED vilkkuu tai kumpikaan LED-merkkivaloista ei pala:

- Irrota akku laturista. Tarkasta laturissa ja akussa olevien liittimien likaisuus ja tarvittaessa puhdista ne. Laita akku takaisin. Jos sama näyttö tulee uudelleen, akku on viallinen. Vaihda akku tai tarkastuta se ammattitaitoisessa erikoiskorjaamossa.
- Jos toisen akun kanssa ilmestyy sama virheilmoitus, vika on laturissa. Tarkastuta akku ammattitaitoisessa erikoiskorjaamossa.

Ohjeita akun kestoajan pidentämiseen

VARO!

- Älä koskaan lataa akkuja lämpötiloissa alle 0 °C tai yli 40 °C.
- Akkuja ei saa ladata ympäristössä, jossa on suuri ilmankosteus ja korkea lämpötila.
- Akkuja ja latureita ei saa peittää latauksen aikana.
- Irrota laturin verkkopistoke latauksen päätyttyä.

Akku ja laturi kuumenevat latauksen aikana. Se on normaalia!

Litiumioniakuissa ei ole tuttua ”muisti-ilmiötä”. Silti akun tulee olla ennen latausta täysin purkaantunut, ja lataus täytyy tehdä aina täysin loppuun asti.

Jos akkuja ei käytetä pitkään aikaan, varastoi ne osittain varattuina viileään paikkaan.

Huolto ja hoito

Puhdistus

VAROITUS!

Metalleja työstettäessä saattaa äärimmäisissä käyttöolosuhteissa koneen rungon sisälle kerääntyä sähköä johtavaa pölyä. Puhdista kone ja jäähdytysilma-aukot säännöllisin välein. Puhdistusväli riippuu työstettävästä materiaalista ja käyttäjän pituudesta.

- Puhalla koneen sisätila ja moottori puhtaaksi kuivalla paineilmalla säännöllisin välein. Anna sähkötyökalun tällöin käydä.

Laturi

VAROITUS!

Irrota verkkopistotulppa pistorasiasta ennen kaikkia huoltotoimia. Älä käytä vettä tai nestemäisiä puhdistusaineita.

- Puhdista lika ja pöly kotelosta pensselillä tai kuivalla kankaalla.

Korjaukset

Korjaukset saa suorittaa vain valmistajan valtuuttama huoltoliike.

Varaosat ja tarvikkeet

Katso muut lisätarvikkeet, etenkin käyttötyökalut, valmistajan tuote-esitteestä. Räjähdytyskuvat ja varaosaluettelot löydät kotisivuiltamme:

www.flex-tools.com

Kuljettaminen

Toimitukseen sisältyvien akkujen litiumekvivalenttimäärä on asiaankuuluvia raja-arvoja alhaisempi. Siksi maakolttaiset ja kansainväliset vaarallisia aineita koskevat määräykset eivät koske erillistä tai sähkötyökalun mukana toimitettua akkuja. Vaarallisia aineita koskevia määräyksiä täytyy kuitenkin mahdollisesti soveltaa siihen, mikäli kuljetetaan useampia koneita joissa on litiumioniakut, ja toteuttaa erityisiä turvatoimenpiteitä (esimerkkinä pakkaukset). Ota tällaisissa tapauksissa selvää käyttömaan määräyksistä.

CE-Vaatimustenmukaisuus

Vakuutamme yksinomaisella vastuullamme, että kohdassa "Tekniset tiedot" kuvattu tuote on seuraavien standardien tai ohjeellisten asiakirjojen mukainen:

EN 60745 direktiivien 2014/30/EU, 2006/42/EY, 2011/65/EU määräysten mukaisesti.

Teknisestä dokumentaatiosta vastaa:
FLEX-Elektrowerzeuge GmbH, R & D
Bahnhofstrasse 15, D-71711 Steinheim/Murr



Eckhard Rühle
Manager Research &
Development (R & D)

Klaus Peter Weinper
Head of Quality
Department (QD)

21.06.2016; FLEX-Elektrowerzeuge GmbH
Bahnhofstrasse 15, D-71711 Steinheim/Murr

Kierrätysohjeita

VAROITUS!

Käytetyt sähkötyökalut on ennen hävittämistä tehtävä käyttökelvottomiksi:

- irrottamalla verkkojohto verkkokäyttöisistä sähkötyökaluista,
- irrottamalla akku akkukäyttöisistä sähkötyökaluista.



Vain EU-maat.

Käytöstä poistetut sähkötyökalut eivät kuulu sekajätteisiin! Sähkö- ja elektroniikkalaiteromusta annetaan EU-direktiivin 2012/19/EU ja sen voimaansaattavien kansallisten säädösten mukaisesti tulee käytöstä poistetut sähkötyökalut kerätä erikseen ja toimittaa asianmukaiseen hyötykäyttöpisteeseen.



Raaka-aineet uusiokäyttöön jätehuollon asemasta.

Hävitä laite, tarvikkeet ja pakkaus ympäristöystävällisesti toimittamalla ne kierrätykseen. Lajipuhdasta kierrätystä varten muoviosissa on merkintä.

VAROITUS!

Älä heitä akkuja/paristoja talousjätteisiin, tuleen tai veteen. Älä avaa käytöstä poistettuja akkuja.

Akut/paristot tulee kerätä, kierrättää tai hävittää ympäristöystävällisellä tavalla.



Vain EU-maat.

Eurooppalaisen direktiivin 2006/66/EY mukaan vialliset tai loppuun käytetyt akut/paristot täytyy kerätä erikseen ja toimittaa ympäristöystävälliseen kierrätykseen.



OHJE

Lisätietoja kierrätysmahdollisuuksista saat alan liikkeistä.

Vastuun poissulkeminen

Valmistaja ja valmistajan edustaja eivät vastaa vahingoista tai voiton menetyksestä, joiden syynä on liiketoiminnan keskeytyminen johtuen tuotteesta tai siitä, ettei tuotetta mahdollisesti voida käyttää.

Valmistaja ja tämän edustaja eivät vastaa vahingoista, joiden syynä on epäasiallinen käyttö tai käyttö yhdessä muiden valmistajien tuotteiden kanssa.

Περιεχόμενα

Χρησιμοποιούμενα σύμβολα	139
Σύμβολα στο μηχάνημα	139
Για την ασφάλειά σας	139
Θόρυβος και κραδασμός	142
Τεχνικά χαρακτηριστικά	142
Με μια ματιά	144
Οδηγίες χρήσης	145
Συντήρηση και φροντίδα	151
Μεταφορά	151
CE-Δήλωση συμβατότητας	152
Υποδείξεις απόσυρσης	152
Αποκλεισμός ευθύνης	152

Χρησιμοποιούμενα σύμβολα

ΠΡΟΕΙΔΟΠΟΙΗΣΗ!

Δηλώνει άμεση απειλή κινδύνου. Σε περίπτωση μη τήρησης της υπόδειξης υπάρχει κίνδυνος θανάτου ή βαρύτατων τραυματισμών.

ΠΡΟΣΟΧΗ!

Δηλώνει μία ενδεχομένως επικίνδυνη κατάσταση. Σε περίπτωση μη τήρησης της υπόδειξης υπάρχει κίνδυνος τραυματισμών ή υλικών ζημιών.

ΥΠΟΔΕΙΞΗ

Δηλώνει συμβουλές εφαρμογής και σημαντικές πληροφορίες.

Σύμβολα στο μηχάνημα



Πριν τη θέση σε λειτουργία διαβάστε τις οδηγίες χρήσης!



Φοράτε προστατευτικά ματογυάλια!



Μετασημαστικής ασφαλείας με προστασία βραχυκυκλώματος



Προστατέψτε τη μπαταρία από υπερβολική θερμοκρασία, π.χ. από συνεχή έκθεση στον ήλιο, και από φωτιά.

Υπάρχει κίνδυνος έκρηξης.



Μη ρίχνετε τη μπαταρία στη φωτιά. Υπάρχει κίνδυνος έκρηξης.

Το εργαλείο προορίζεται για χρήση μόνο σε κλειστούς χώρους. Μην εκθέτετε το εργαλείο στη βροχή. Αποθηκεύστε το ηλεκτρικό εργαλείο και τις μπαταρίες σε ξηρό χώρο.



Υποδείξεις απόρριψης (βλέπε σελίδα 152)!

Για την ασφάλειά σας

ΠΡΟΕΙΔΟΠΟΙΗΣΗ!

Διαβάστε όλες τις υποδείξεις ασφαλείας, τις οδηγίες, τις απεικονίσεις και τις προδιαγραφές που συνοδεύουν το ηλεκτρικό εργαλείο.

Παραλήψεις στην τήρηση των υποδείξεων ασφαλείας και των οδηγιών μπορεί να έχουν ως συνέπεια ηλεκτροπληξία, πυρκαγιά και/ή βαριούς τραυματισμούς. **Φυλάξτε όλες τις υποδείξεις ασφαλείας και τις οδηγίες για μελλοντική χρήση.**

Διαβάστε πριν την χρήση του ηλεκτρικού εργαλείου και τηρήστε:

- τις παρούσες οδηγίες χρήσης,
- τις «Γενικές υποδείξεις ασφαλείας» σχετικά με τη χρήση ηλεκτρικών εργαλείων στο επισυναπτόμενο φυλλάδιο (αρ. φυλλαδίου: 315.915),
- τους κανόνες και τις προδιαγραφές σχετικά με την πρόληψη ατυχημάτων που ισχύουν στον τόπο εργασίας.

Αυτό το ηλεκτρικό εργαλείο έχει κατασκευαστεί σύμφωνα με τα τελευταία δεδομένα της τεχνολογίας και βάσει των αναγνωρισμένων κανόνων τεχνικής ασφαλείας.

Ωστόσο μπορούν κατά τη χρήση του να προκύψουν κίνδυνοι για τη σωματική ακεραιότητα και τη ζωή του χρήστη ή τρίτων ή αντίστοιχα ζημιές στο μηχάνημα ή άλλες υλικές ζημιές.

Το ηλεκτρικό εργαλείο πρέπει να χρησιμοποιείται

- για την προσηκούσα χρήση,
- σε άφογη κατάσταση από πλευράς τεχνικής ασφάλειας.

Βλάβες που έχουν αρνητική επίπτωση στην ασφάλεια, πρέπει να αντιμετωπίζονται αμέσως.

Προσηκούσα χρήση

Το δραπανοκατάβιδο μπαταρίας DD 2G 10.8-EC προορίζεται

- για την επαγγελματική χρήση στη βιομηχανία και βιοτεχνία,
- για το σφίξιμο και το λύσιμο βιδών,
- για το τρύπημα σε ξύλο, μέταλλο, κεραμικό και συνθετικό υλικό.

Το κρουστικό δραπανοκατάβιδο μπαταρίας PD 2G 10.8-EC προορίζεται

- για την επαγγελματική χρήση στη βιομηχανία και βιοτεχνία,
- για το σφίξιμο και το λύσιμο βιδών,
- για το τρύπημα σε ξύλο, μέταλλο, κεραμικό και συνθετικό υλικό,
- για το τρύπημα με κρούση σε τουβλα, τοίχους και πέτρα.

Υποδείξεις ασφαλείας για δράπανα και ηλεκτρικά κατασβίδια

- **Να πιάνετε το μηχάνημα από τις μονωμένες επιφάνειες συγκράτησης όταν πρόκειται να διεξάγετε εργασίες κατά τις οποίες υπάρχει κίνδυνος το εργαλείο εφαρμογής ή η βίδα να συναντήσει τυχόν μη ορατές ηλεκτροφόρες γραμμές ή το ίδιο του τροφοδοτικό καλώδιο.**

Η επαφή της βίδας με ηλεκτροφόρο αγωγό μπορεί να θέσει υπό τάση επίσης μεταλλικά μέρη του μηχανήματος και να οδηγήσει σε ηλεκτροπληξία.

- **Χρησιμοποιείτε συμπληρωματικές λαβές, αν αυτές παραδίδονται μαζί με το ηλεκτρικό εργαλείο.** Η απώλεια του ελέγχου μπορεί να οδηγήσει σε τραυματισμούς.
- **Χρησιμοποιείτε κατάλληλες συσκευές ανίχνευσης καλυμμένων τροφοδοτικών αγωγών ή απευθυνθείτε στην τοπική εταιρεία παροχής ρεύματος.** Η επαφή με ηλεκτρικούς αγωγούς μπορεί να οδηγήσει σε φωτιά και ηλεκτροπληξία. Η ζημιά σε αγωγό αερίου μπορεί να οδηγήσει σε έκρηξη. Η διείσδυση σε αγωγό νερού προξενεί υλικές ζημιές.
- **Απενεργοποιήστε αμέσως το ηλεκτρικό εργαλείο όταν το εργαλείο εφαρμογής μπλοκάρει. Να είστε προετοιμασμένοι για μεγάλες δυνάμεις αντίδρασης που δημιουργούν αντεπιστροφή.** Το εργαλείο εφαρμογής μπλοκάρει, όταν:
 - το ηλεκτρικό εργαλείο υπερφορτώνεται ή
 - σφηνώνει μέσα στο υπό κατεργασία τεμάχιο.
- **Κρατάτε το ηλεκτρικό εργαλείο σταθερά.** Κατά το σφίξιμο και το λύσιμο βιδών μπορούν στιγμιαία να παρουσιαστούν μεγάλες δυνάμεις αντίδρασης.
- **Ασφαλίστε το κατεργαζόμενο τεμάχιο.** Το κατεργαζόμενο τεμάχιο που συγκρατείται ασφαλέστερα με διατάξεις τάνυσης ή μέγγενη απ' ό τι με το χέρι σας.
- **Περιμένετε μέχρι να σταματήσει τελείως το ηλεκτρικό εργαλείο πριν το εναποθέσετε.** Διαφορετικά, το εργαλείο εφαρμογής μπορεί να σφηνώσει και να οδηγήσει σε απώλεια ελέγχου του ηλεκτρικού εργαλείου.
- **Χρησιμοποιείτε μόνο γνήσιες μπαταρίες με την τάση που αναγράφεται στην πινακίδα στοιχείων του ηλεκτρικού εργαλείου.** Σε περίπτωση χρήσης άλλων μπαταριών, π.χ. απομιμήσεων, ανακυκλωμένων μπαταριών ή μπαταριών άλλων κατασκευαστών, υπάρχει κίνδυνος τραυματισμών και υλικών ζημιών από έκρηξη μπαταρίας.

Πρόσθετη υπόδειξη ασφαλείας για το κρουστικό δραπανοκατσάβιδο (PD ...)

- Κατά το τρύπημα με κρούση φοράτε ωτασπίδες. Η επίδραση θορύβου μπορεί να προξενήσει απώλεια της ακοής.

Υποδείξεις ασφαλείας σχετικά με τη χρήση μπαταριών

- Μην ανοίγεται τη μπαταρία. Υπάρχει κίνδυνος ηλεκτροπληξίας.
- Προστατέψτε τη μπαταρία από υπερβολική θερμοκρασία, π.χ. από συνεχή έκθεση στον ήλιο, και από φωτιά, νερό και υγρασία. Υπάρχει κίνδυνος έκρηξης.
- Σε περίπτωση ζημιάς ή μη ενδεδειγμένης χρήσης της μπαταρίας μπορούν να δημιουργηθούν ατμοί. Φροντίστε για φρέσκο αέρα και σε περίπτωση ενοχλήσεων αναζητήστε γιατρό. Οι ατμοί μπορούν να ερεθίσουν τις αναπνευστικές οδούς.
- Σε περίπτωση λανθασμένης χρήσης μπορεί να διαρρεύσουν υγρά από την μπαταρία. Αποφεύγετε κάθε επαφή. Σε περίπτωση ακούσιας επαφής με τα υγρά, ξεπλύνετε αμέσως με νερό την αντίστοιχη θέση επαφής. Αν τα υγρά διεισδύσουν στα μάτια σας, αναζητήστε επιπλέον γιατρό. Τα διαρρέοντα υγρά των μπαταριών μπορεί να προκαλέσουν ερεθισμούς ή και εγκαύματα.
- Φορτίζετε τις μπαταρίες μόνο με συσκευές φόρτισης που συνιστά ο κατασκευαστής. Συσκευή φόρτισης που προορίζεται για έναν συγκεκριμένο τύπο μπαταρίας μπορεί να δημιουργήσει κίνδυνο πυρκαγιάς, όταν χρησιμοποιείται με διαφορετικές μπαταρίες.
- Η μπαταρία μπορεί να υποστεί ζημιά από αιχμηρά αντικείμενα, όπως π. χ. καρφί ή κατσαβίδι ή από εξωτερική άσκηση δύναμης. Μπορεί να προκληθεί ένα εσωτερικό βραχυκύκλωμα με αποτέλεσμα την ανάφλεξη, την εμφάνιση καπνού, την έκρηξη ή την υπερθέρμανση της μπαταρίας.

Συσκευή φόρτισης

- Να ελέγχετε πάντα, αν η τάση του ηλεκτρικού δικτύου αντιστοιχεί στην τάση που αναγράφεται στην πινακίδα στοιχείων της συσκευής φόρτισης.
- Το φις του καλωδίου της συσκευής φόρτισης πρέπει να ταιριάζει στην αντίστοιχη πρίζα. Δεν επιτρέπεται η μετασκευή του φις με κανέναν τρόπο. Μη χρησιμοποιείτε προσαρμοστικά φις σε συνδυασμό με γειωμένα ηλεκτρικά εργαλεία. Άθικτα φις και κατάλληλες πρίζες μειώνουν τον κίνδυνο ηλεκτροπληξίας.
- Χρησιμοποιήστε τη συσκευή φόρτισης μόνο σε στεγνούς χώρους και αποφύγετε την επαφή με υγρασία και βροχή. Η διείσδυση νερού στη συσκευή φόρτισης αυξάνει τον κίνδυνο ηλεκτροπληξίας.
- Ποτέ μη χρησιμοποιείτε τη συσκευή φόρτισης όταν το καλώδιο, το φις ή η ίδια η συσκευή εμφανίζουν ζημιά από εξωτερική αιτία. Απευθυνθείτε στο πλησιέστερο εξειδικευμένο συνεργείο.
- Σε καμία περίπτωση μην ανοίξετε τη συσκευή φόρτισης. Σε περίπτωση βλάβης απευθυνθείτε σε εξειδικευμένο συνεργείο.
- Μην εναποθέτετε αντικείμενα στη συσκευή φόρτισης και μην την τοποθετείτε σε μαλακές επιφάνειες. Υπάρχει κίνδυνος πυρκαγιάς.

Ειδικές υποδείξεις ασφαλείας

- Πριν από κάθε εργασία στο ηλεκτρικό εργαλείο γυρίστε το διακόπτη προεπιλογής φοράς περιστροφής (2) στη μεσαία θέση.
- Γυρίστε το διακόπτη προεπιλογής φοράς περιστροφής (2) ή τη ρύθμιση ροπή στρέψης (5) μόνο όταν το εργαλείο βρίσκεται εκτός λειτουργίας.
- Για τη σήμανση του ηλεκτρικού εργαλείου χρησιμοποιείτε μόνον αυτοκόλλητες ετικέτες. Μην ανοίγετε τρύπες στο περίβλημα.

Θόρυβος και κραδασμός

ΥΠΟΔΕΙΞΗ

Οι τιμές θορύβου και κραδασμών υπολογίστηκαν σύμφωνα με το Ευρωπαϊκό Πρότυπο EN 60745. Θα βρείτε τις τιμές στον πίνακα «Τεχνικά χαρακτηριστικά».

ΠΡΟΕΙΔΟΠΟΙΗΣΗ!

Οι τιμές μέτρησης που δίνονται ισχύουν για καινούργια μηχανήματα. Στην καθημερινή χρήση αλλάζουν οι τιμές θορύβων και κραδασμών.

ΥΠΟΔΕΙΞΗ

Η στάθμη κραδασμών που δίνεται στις οδηγίες αυτές έχει μετρηθεί σύμφωνα με μέθοδο μέτρησης τυποποιημένη βάσει του προτύπου EN 60745 και μπορεί να χρησιμοποιηθεί για τη σύγκριση ηλεκτρικών εργαλείων μεταξύ τους. Επίσης αυτή είναι κατάλληλη για την προσωρινή εκτίμηση της φόρτισης με κραδασμούς. Η στάθμη κραδασμών που δίνεται αντιπροσωπεύει τις κύριες εφαρμογές του ηλεκτρικού εργαλείου. Σε περίπτωση όμως που το ηλεκτρικό εργαλείο χρησιμοποιηθεί για άλλες εφαρμογές με αποκλίνοντα εργαλεία εφαρμογής ή χωρίς επαρκή συντήρηση, τότε μπορεί να αποκλίνει και η στάθμη των κραδασμών.

Αυτό μπορεί να αυξήσει σημαντικά τη φόρτιση με κραδασμούς κατά τη διάρκεια ολοκλήρου του χρονικού διαστήματος εργασίας.

Για την ακριβή εκτίμηση της φόρτισης με κραδασμούς θα πρέπει να ληφθούν υπόψη επίσης οι χρόνοι, κατά τους οποίους το μηχάνημα είναι απενεργοποιημένο ή λειτουργεί, χωρίς όμως να χρησιμοποιείται στην πραγματικότητα. Αυτό μπορεί να μειώσει σημαντικά τη φόρτιση με κραδασμούς κατά τη διάρκεια ολοκλήρου του χρονικού διαστήματος εργασίας. Καθορίστε πρόσθετα μέτρα ασφαλείας για την προστασία του χειριστή πριν την επίδραση των κραδασμών, όπως για παράδειγμα: συντήρηση του ηλεκτρικού εργαλείου και των εργαλείων εφαρμογής, ζεσταμα των χεριών για το κράτημα, οργάνωση των διαδικασιών εργασίας.

ΠΡΟΣΟΧΗ!

Σε ακουστική πίεση άνω των 85 dB(A) να φοράτε ωτοασπίδες.

Τεχνικά χαρακτηριστικά

Εργαλείο		DD 2G 10.8-EC	PD 2G 10.8-EC
Τύπος		Δραπανο-κατσάβιδο	Κρουστικό δραπανο-κατσάβιδο
Μπαταρία		AP 10.8/2,5 AP 10.8/4,0 AP 10.8/6,0	
Χρόνος φόρτισης (ανάλογα με την κατάσταση φόρτισης)			
- AP 10.8/2,5	min	0–40	
- AP 10.8/4,0	min	0–55	
- AP 10.8/6,0	min	0–85	
Ροπή στρέψης, μέγιστη			
- βίδωμα σε μαλακό υλικό	Nm	32	32
- βίδωμα σε σκληρό υλικό	Nm	58	58

Εργαλείο		DD 2G 10.8-EC	PD 2G 10.8-EC
Τύπος		Δραπανο-κατσάβιδο	Κρουστικό δραπανο-κατσάβιδο
Βαθμίδες ροπής στρέψης		20	24
Αριθμός στροφών στο ρελαντί			
– Βαθμίδα 1	min ⁻¹	0...450	0...450
– Βαθμίδα 2	min ⁻¹	0...1700	0...1700
Αριθμός κρούσεων			
– Βαθμίδα 1	min ⁻¹	–	0...5850
– Βαθμίδα 2	min ⁻¹		0...22100
Τσοκ	mm	1,5–13	
Μέγ. διάμετρος διάτρησης			
– σε ξύλο	mm	25	25
– σε ασφάλι	mm	13	13
– σε τοίχους	mm	–	13
Βάρος σύμφωνα με «ΕΡΤΑ-procedure 01/2003» (χωρίς μπαταρία)	kg	1,12	1,23
Βάρος μπαταρίας 2,5 Ah	kg		0,26
4,0 Ah	kg		0,42
6,0 Ah	kg		0,43
Αξιολογημένη στάθμη ακουστικής πίεσης		* Τρύπημα με κρούση σε μπετόν	
Στάθμη ακουστικής πίεσης L _{pA}	dB(A)	71	71 / 90*
Στάθμη ακουστικής ισχύος L _{WA}	dB(A)	82	82 / 101*
Ανασφάλεια K	db	3,0	
Συνολικές τιμές κραδασμών (σύνολο διανύσματος τριών κατευθύνσεων)			
Τιμή εκπομπής κραδασμών a _h σε....			
– τρύπημα σε μέταλλο	m/s ²	<2,5	<2,5
– τρύπημα με κρούση σε μπετόν	m/s ²	–	10,8
– βίδωμα	m/s ²	<2,5	<2,5
Ανασφάλεια K	m/s ²	1,5	

Με μια ματιά

Στις παρούσες οδηγίες περιγράφονται διαφορετικά ηλεκτρικά εργαλεία. Η απεροκόνιση μπορεί να αποκλίνει στις λεπτομέρειες από το ηλεκτρικό εργαλείο που αγοράσατε.

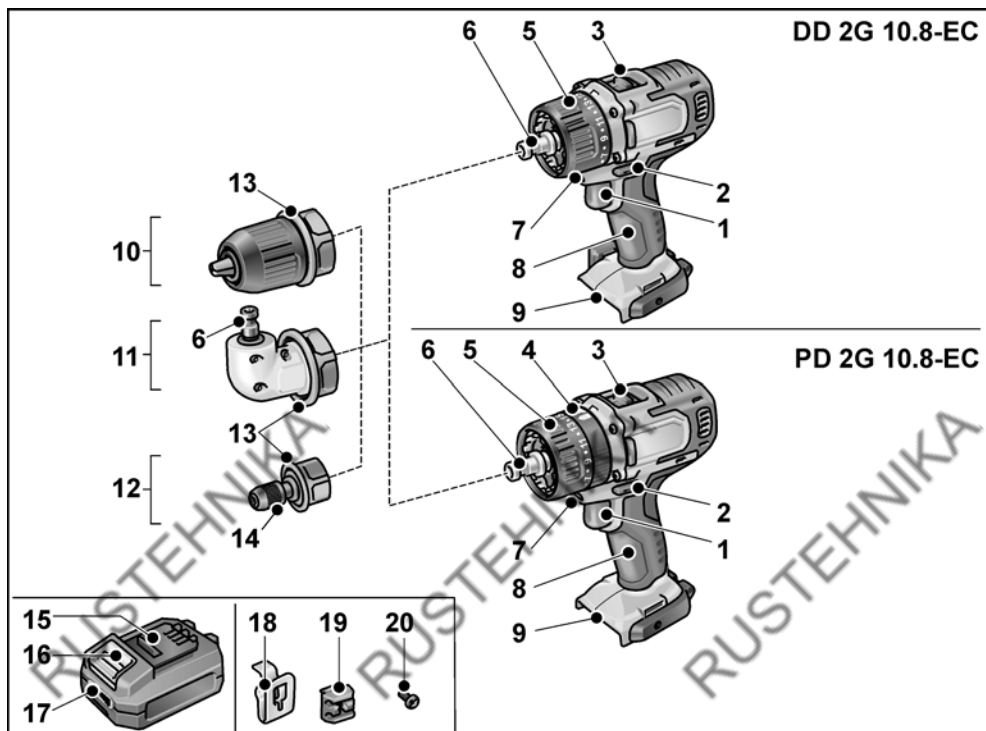

- | | |
|---|--|
| <p>1 Διακόπτης
Για τη θέση σε και εκτός λειτουργίας καθώς και για την αύξηση του αριθμού στροφών/κρούσεων ως το μέγιστο</p> <p>2 Διακόπτης προεπιλογής φοράς περιστροφής</p> <p>3 Διακόπτης επιλογής ταχύτητας</p> <p>4 Περιστρεφόμενος δακτύλιος για επιλογή τρόπου λειτουργίας (μόνο PD...)</p> <p>5 Περιστρεφόμενος δακτύλιος για ρύθμιση ροπής στρέψης</p> <p>6 Υποδοχή εργαλείου</p> <p>7 Φωτισμός χώρου εργασίας</p> <p>8 Χειρολαβή</p> | <p>9 Υποδοχή μπαταρίας</p> <p>10 Προσάρτημα τσοκ BF 10.8-EC</p> <p>11 Προσάρτημα γωνιακής κεφαλής WV 10.8-EC</p> <p>12 Προσάρτημα υποδοχής μυτών βιδώματος BV 10.8-EC</p> <p>13 Δακτύλιος απασφάλισης</p> <p>14 Ασφάλιση εργαλείων</p> <p>15 Μπαταρία ιόντων λιθίου (2,5 Ah/4,0 Ah/6,0 Ah)</p> <p>16 Πλήκτρο απομονδάλωσης μπαταρίας</p> <p>17 Ένδειξη φόρτισης μπαταρίας</p> <p>18 Γάντζος ανάρτησης σε ζώνη</p> <p>19 Υποδοχή μύτης βιδώματος</p> <p>20 Βίδα στερέωσης</p> |
|---|--|

Οδηγίες χρήσης

Πριν τη θέση σε λειτουργία

- Ξεπακετάρετε το ηλεκτρικό εργαλείο και τα εξαρτήματα και ελέγξτε τα για πληρότητα της παράδοσης και ζημιές από τη μεταφορά.
- Στερεώστε το γάντζο ανάρτησης σε ζώνη ή την υποδοχή μύτης βιδώματος με τη βίδα στερέωσης.

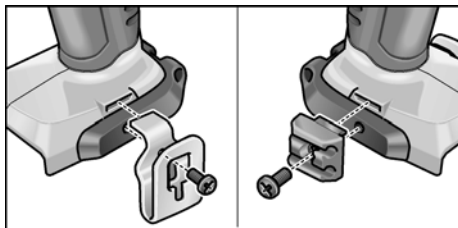

i ΥΠΟΔΕΙΞΗ

Κατά την παράδοση η μπαταρία δεν είναι φορτισμένες πλήρως. Πριν τη πρώτη χρήση φορτίστε τις μπαταρίες πλήρως. Βλέπε «Συσκευή φόρτισης/Διαδικασία φόρτισης».

Προσάρτημα τσοκ BF 10.8-EC

⚠ ΠΡΟΣΟΧΗ

Πριν από κάθε εργασία στο ηλεκτρικό εργαλείο γυρίστε το διακόπτη προεπιλογής φοράς περιστροφής (2) στη μεσαία θέση.

Τοποθέτηση

- Τραβήξτε το δακτύλιο απασφάλισης προς τα εμπρός (1.) και πιέστε το προσάρτημα τσοκ μέχρι τέρμα στην υποδοχή εργαλείου (2.).
- Αφήστε το δακτύλιο απασφάλισης. Ελέγξτε αν κούμπωσε το τσοκ.

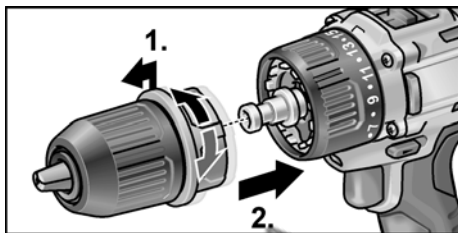

Αφαίρεση

- Τραβήξτε το δακτύλιο απασφάλισης προς τα εμπρός και αφαιρέστε το τσοκ.

Εισαγωγή εργαλείων

Το τσοκ συγκρατεί με ασφάλεια τρυπάνια με διάμετρο 1,5–10 mm, μύτες βιδώματος ¼" και υποδοχές μωτών βιδώματος ¼".

- Κρατήστε το ηλεκτρικό εργαλείο σταθερά με ένα χέρι και γυρίστε το τσοκ με το άλλο χέρι.
 - Γυρίστε το τσοκ αντίθετα με τη φορά των δεικτών του ρολογιού για να ανοίξει.
 - Γυρίστε το τσοκ με τη φορά των δεικτών του ρολογιού για να κλείσει.

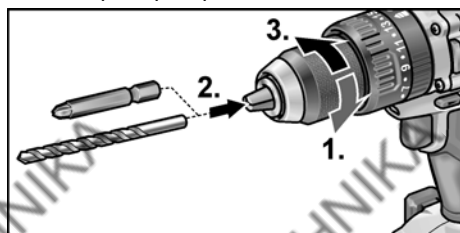

- Τοποθετήστε το εργαλείο.
- Σφίξτε το τσοκ πλήρως.

i ΥΠΟΔΕΙΞΗ

Εκτελέστε δοκιμαστική λειτουργία για να ελέγξετε την κεντραριστή σύσφιξη των εργαλείων.

Προσάρτημα γωνιακής κεφαλής WV 10.8-EC

⚠ ΠΡΟΣΟΧΗ!

Πριν από κάθε εργασία στο ηλεκτρικό εργαλείο γυρίστε το διακόπτη προεπιλογής φοράς περιστροφής (2) στη μεσαία θέση.

Το προσάρτημα γωνιακής κεφαλής διευκολύνει την εργασία σε δύσκολα προσβάσιμα σημεία. Το προσάρτημα γωνιακής κεφαλής μπορεί να κουμπώσει σε διάφορες θέσεις σε απόσταση 30°.

Τοποθέτηση

- Τραβήξτε το δακτύλιο απασφάλισης προς τα εμπρός (1.) και πιέστε το προσάρτημα γωνιακής κεφαλής μέχρι τέρμα στην υποδοχή εργαλείου (2.).

- Αφήστε το προσάρτημα γωνιακής κεφαλής να κουμπώσει στην επιθυμητή θέση.
- Αφήστε το δακτύλιο απασφάλισης. Ελέγξτε αν κούμπωσε το προσάρτημα..

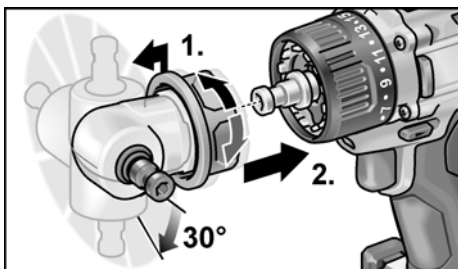

Αφαίρεση

- Τραβήξτε το δακτύλιο απασφάλισης προς τα εμπρός και αφαιρέστε το προσάρτημα γωνιακής κεφαλής.

Εισαγωγή εργαλείων

Το προσάρτημα γωνιακής κεφαλής διαθέτει υποδοχή εργαλείου 1/4". Η υποδοχή συγκρατεί με ασφάλεια μύτες βιδώματος και υποδοχές μυτών βιδώματος.

Στο προσάρτημα γωνιακής κεφαλής μπορεί να τοποθετηθεί και το προσάρτημα τσοκ (βλέπε «Προσάρτημα τσοκ BF 10.8-EC») ή η υποδοχή μυτών βιδώματος (βλέπε «Προσάρτημα υποδοχής μυτών βιδώματος BV 10.8-EC»).

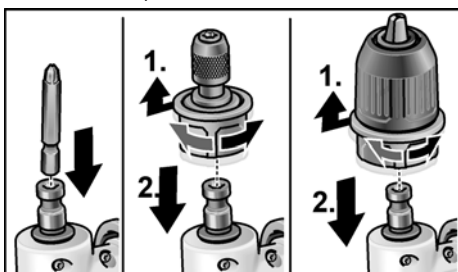

Προσάρτημα υποδοχής μυτών βιδώματος BV 10.8-EC

⚠ ΠΡΟΣΟΧΗ!

Πριν από κάθε εργασία στο ηλεκτρικό εργαλείο γυρίστε το διακόπτη προεπιλογής φοράς περιστροφής (2) στη μεσαία θέση.

Τοποθέτηση

- Τραβήξτε το δακτύλιο απασφάλισης προς τα εμπρός (1.) και πιέστε το προσάρτημα υποδοχής μυτών βιδώματος μέχρι τέρμα στην υποδοχή εργαλείου (2.).
- Αφήστε το δακτύλιο απασφάλισης. Ελέγξτε αν κούμπωσε το προσάρτημα.

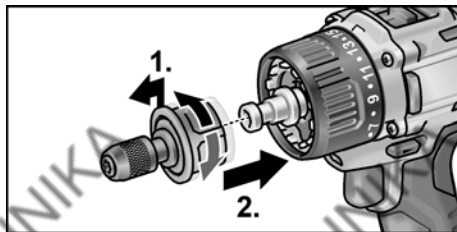

Αφαίρεση

- Τραβήξτε το δακτύλιο απασφάλισης προς τα εμπρός και αφαιρέστε το προσάρτημα υποδοχής μυτών βιδώματος.

Εισαγωγή εργαλείων

Το προσάρτημα υποδοχής μυτών βιδώματος διαθέτει υποδοχή εργαλείου 1/4". Η υποδοχή συγκρατεί με ασφάλεια μύτες βιδώματος.

- Τραβήξτε την ασφάλιση εργαλείων προς τα εμπρός (1.) και εισάγετε το εργαλείο μέχρι τέρμα (2.).
- Αφήστε την ασφάλιση εργαλείων.

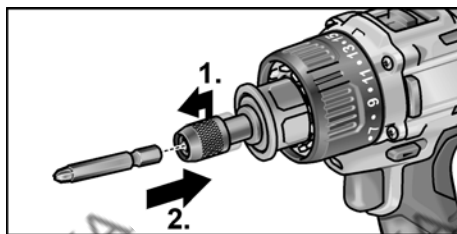

- Για την αφαίρεση εργαλείων τραβήξτε την ασφάλιση εργαλείων προς τα πίσω.

Εισαγωγή / αλλαγή μπαταρίας

- Εισάγετε τη φορτισμένη μπαταρία πλήρως στο ηλεκτρικό εργαλείο μέχρι να κομπώσει.

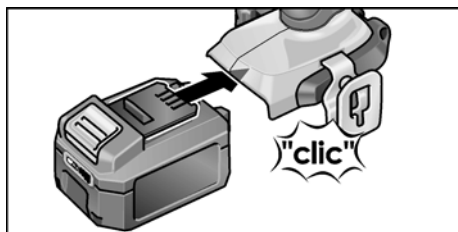

- Για την εξαγωγή της μπαταρίας πατήστε τα πλήκτρα απομανδάλωσης (1.) και τραβήξτε την προς τα έξω (2.).

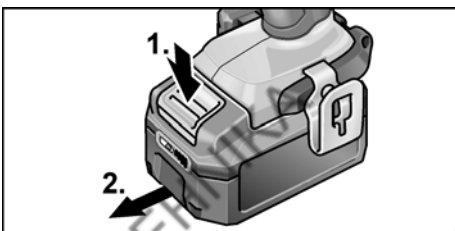

ΠΡΟΣΟΧΗ!

Όσο δε χρησιμοποιείται, προστατέψτε τις επαφές της μπαταρίας. Κινούμενα μεταλλικά εξαρτήματα μπορούν να βραχυκυκλώσουν τις επαφές - κίνδυνος έκρηξης και φωτιάς!

Κατάσταση φόρτισης της μπαταρίας

- Πατώντας το πλήκτρο μπορείτε να ελέγξετε την κατάσταση φόρτισης της μπαταρίας μέσω των λυχνιών LED.

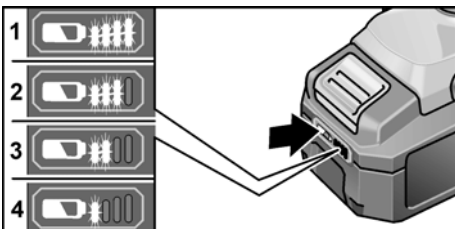

Η ένδειξη σβήνει μετά από 5 δευτερόλεπτα.

Αν αναβοσβήνει μια από τις λυχνίες LED, πρέπει να φορτίσετε τη μπαταρία. Αν μετά το πάτημα του πλήκτρου δεν ανάβει καμία λυχνία LED, η μπαταρία είναι ελαττωματική και πρέπει να αντικατασταθεί.

Προεπιλογή φοράς περιστροφής

ΠΡΟΣΟΧΗ!

Αλλάζετε τη φορά περιστροφής μόνο με ακινητοποιημένο το ηλεκτρικό εργαλείο.

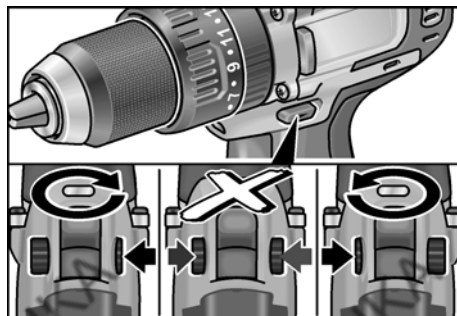

- Ρυθμίστε το διακόπτη προεπιλογής φοράς περιστροφής στην απαιτούμενη θέση:

- **Αριστερά:** αντίθετα με τη φορά των δεικτών του ρολογιού (ξεβίδωμα βιδών, λύσιμο βιδών)
- **Δεξιά:** με τη φορά των δεικτών του ρολογιού (τρύπημα, βίδωμα βιδών, σφίξιμο βιδών)
- **Κέντρο:** φραγή λειτουργίας (αλλαγή εργαλείου, σε όλες τις εργασίες στο ηλεκτρικό εργαλείο)

Τρόπος λειτουργίας (μόνο PD 2G 18.0-EC)

⚠ ΠΡΟΣΟΧΗ!

Αλλάζτε τον τρόπο λειτουργίας μόνο με ακινητοποιημένο το ηλεκτρικό εργαλείο.

- Γυρίστε τον περιστρεφόμενο δακτύλιο για τον τρόπο λειτουργίας στην απαιτούμενη θέση.

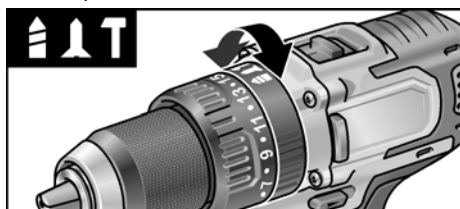

- I** Τρύπημα
- T** : Βίδωμα
- T** : Τρύπημα με κρούση

Προεπιλογή ροπής στρέψης

⚠ ΠΡΟΣΟΧΗ!

Αλλάζετε τη ροπή στρέψης μόνο με ακινητοποιημένο το ηλεκτρικό εργαλείο.

- Γυρίστε τον περιστρεφόμενο δακτύλιο για τη ρύθμιση ροπής στρέψης στην απαιτούμενη θέση.

DD 2G 10.8-EC:

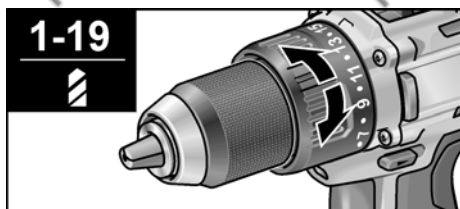

- 1-19: Βίδωμα
- I** Τρύπημα

i ΥΠΟΔΕΙΞΗ

Στη θέση τρυπήματος **I** είναι απενεργοποιημένος ο συμπλέκτης ολίσθησης.

PD 2G 10.8-EC:

1-23

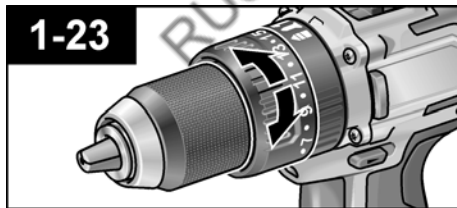

Προεπιλογή ταχύτητας

⚠ ΠΡΟΣΟΧΗ!

Αλλάζετε την ταχύτητα μόνο με ακινητοποιημένο το ηλεκτρικό εργαλείο.

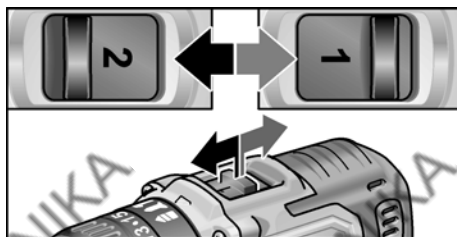

- Ρυθμίστε το διακόπτη επιλογής στην επιθυμητή βαθμίδα:

- 1: αργή κίνηση, υψηλή ροπή στρέψης
- 2: γρήγορη κίνηση, χαμηλή ροπή στρέψης

Θέση του ηλεκτρικού εργαλείου σε λειτουργία

Θέτετε το εργαλείο σε λειτουργία:

- Πατήστε τον διακόπτη.
Ο διακόπτης του ηλεκτρικού εργαλείου επιτρέπει τη βαθμιδωτή αύξηση του αριθμού στροφών μέχρι τη μέγιστη τιμή.

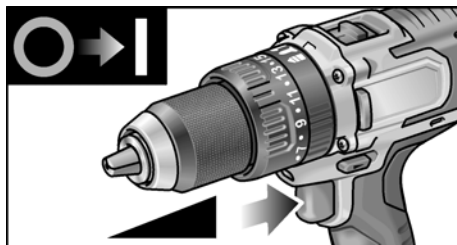

Θέτετε το εργαλείο εκτός λειτουργίας:

- Αφήστε τον διακόπτη ελεύθερο.

i ΥΠΟΔΕΙΞΗ

- Το ηλεκτρικό εργαλείο διαθέτει φρένο, το οποίο σταματάει το εργαλείο εφαρμογής αμέσως με το άφημα του διακόπτη.
- Σε συνεχή χρήση του ηλεκτρικού εργαλείου συνιστάται να εργάζεστε με πλήρως πατημένο διακόπτη.

Εργασίες με το ηλεκτρικό εργαλείο

! ΠΡΟΣΟΧΗ!

Πριν από κάθε εργασία στο ηλεκτρικό εργαλείο γυρίστε το διακόπτη προεπιλογής φοράς περιστροφής (2) στη μεσαία θέση.

i ΥΠΟΔΕΙΞΗ

Για να διευκολυνθεί το βιδώμα, μπορείτε να τοποθετήσετε τη μύτη βιδώματος και απευθείας στην υποδοχή εργαλείου της συσκευής.

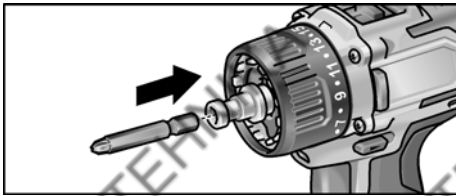

1. Τοποθετήστε το φορέα εργαλείου (προσάρτημα τσοκ, προσάρτημα γωνιακής κεφαλής, προσάρτημα υποδοχής μυτών βιδώματος).
2. Τοποθετήστε τη μπαταρία.
3. Τοποθετήστε το εργαλείο (τρουπάνια, μύτες βιδώματος, υποδοχή μυτών βιδώματος).
4. Ρυθμίστε τον τρόπο λειτουργίας ανάλογα με την εργασία (μόνο PD...).
5. Ρυθμίστε την προεπιλογή ροπής στρέψης στην απαιτούμενη βαθμίδα.
6. Ρυθμίστε την ταχύτητα στην απαιτούμενη βαθμίδα.
7. Ρυθμίστε την απαιτούμενη φορά περιστροφής.
8. Κρατήστε το ηλεκτρικό εργαλείο με ένα χέρι από τη χειρολαβή και πάρτε θέση εργασίας.

Ποτέ μη χειρίζεστε τον διακόπτη προεπιλογής φοράς περιστροφής ή τη ρύθμιση ροπής στρέψης με τον κινητήρα σε κίνηση!

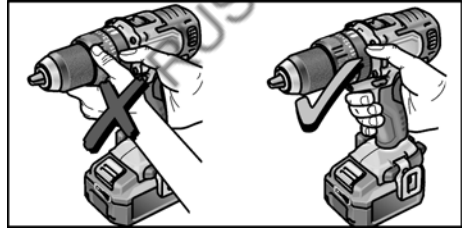

9. Θέτετε το εργαλείο σε λειτουργία.

Μετά το τέλος της εργασίας:

10. Αφήστε τον διακόπτη ελεύθερο.

11. Γυρίστε το διακόπτη προεπιλογής φοράς περιστροφής (2) στη μεσαία θέση.

Συσκευή φόρτισης

Η συσκευή φόρτισης CA 10.8 προορίζεται για τη φόρτιση μπαταριών FLEX των τύπων

- AP 10.8/2,5,
- AP 10.8/4,0 και
- AP 10.8/6,0.

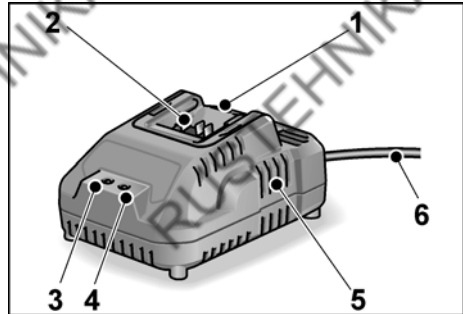

- 1 Υποδοχή μπαταρίας
- 2 Επαφές
- 3 LED ένδειξης σφάλματος (κόκκινη)
- 4 LED κατάστασης φόρτισης (πράσινη)
- 5 Σχισμές αερισμού
- 6 Τροφοδοτικό καλώδιο με φισ

Ενδείξεις των λυχνιών LED



κόκκινη πράσινη

σβηστή αναβ-
οσβήνει Η μπαταρία φορτίζεται.

σβηστή ανα-
μμένη Η διαδικασία φόρτισης ολοκληρώθηκε. Φόρτιση διατήρησης.

Βλέπε «Διαδικασία φόρτισης».

αναβ-
οσβήνει σβηστή Η μπαταρία είναι πολύ ζεστή ή πολύ κρύα.

ανα-
μμένη σβηστή Η μπαταρία ή η συσκευή φόρτισης είναι ελαττωματική..

Βλέπε «Ενδείξεις σφάλματος».

Διαδικασία φόρτισης

ΠΡΟΣΟΧΗ!

Τοποθετήτε μόνο γνήσιες μπαταρίες στο φορτιστή που συμπαράδεται.

- Βάλτε το φιλς της συσκευής φόρτισης στην πρίζα.
Η λυχνία LED ένδειξης σφάλματος και η λυχνία LED κατάστασης φόρτισης ανάβουν σύντομα.
Εισάγετε την μπαταρία μέχρι τέρμα στη συσκευή φόρτισης.
Η λυχνία LED κατάστασης φόρτισης αναβοσβήνει και η μπαταρία φορτίζει.
Μόλις η μπαταρία φορτίσει πλήρως, η λυχνία LED κατάστασης φόρτισης ανάβει μόνιμα.

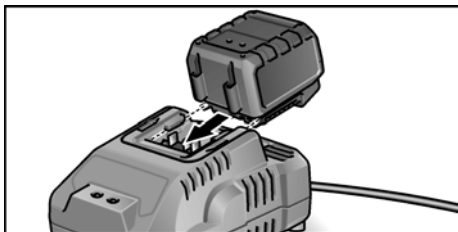

- Αφαιρέστε τη μπαταρία από τη συσκευή φόρτισης.

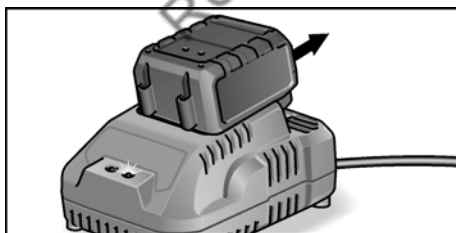

- Τραβήξτε το φιλς από την πρίζα.

Ενδείξεις σφάλματος

Αν μετά την τοποθέτηση της μπαταρίας στη συσκευή φόρτισης εμφανιστεί μία από τις ακόλουθες ενδείξεις στις λυχνίες LED, υπάρχει σφάλμα στη μπαταρία ή στη συσκευή φόρτισης.

Η λυχνία LED ένδειξης σφάλματος ανάβει μόνιμα:

- Η μπαταρία είναι πολύ ζεστή ή πολύ κρύα. Μόλις η μπαταρία φτάσει σε θερμοκρασία φόρτισης (0°C...40°C), ξεκινάει η διαδικασία φόρτισης.

Η λυχνία LED ένδειξης σφάλματος αναβοσβήνει ή δεν ανάβει καμία από τις δύο λυχνίες LED:

- Αφαιρέστε τη μπαταρία από τη συσκευή φόρτισης. Ελέγξτε και ενδεχομένως καθαρίστε τυχόν ακαθαρσίες στη συσκευή φόρτισης και στη μπαταρία. Τοποθετήστε πάλι τη μπαταρία. Σε περίπτωση εμφάνισης της ίδιας ένδειξης η μπαταρία είναι ελαττωματική. Αντικαταστήστε την μπαταρία ή δώστε την για έλεγχο σε εξειδικευμένο συνεργείο.
- Αν με άλλη μπαταρία εμφανίζεται η ίδια ένδειξη σφάλματος υπάρχει σφάλμα στη συσκευή φόρτισης. Απευθυνθείτε σε εξειδικευμένο συνεργείο για να ελέγξει τη συσκευή φόρτισης.

Υποδείξεις για μεγάλη διάρκεια ζωής της μπαταρίας

ΠΡΟΣΟΧΗ!

- Ποτέ μη φορτίζετε μπαταρίες σε θερμοκρασία κάτω των 0 °C ή άνω των 40 °C.
- Μη φορτίζετε μπαταρίες σε περιβάλλον με μεγάλη υγρασία ή υψηλή θερμοκρασία.
- Μη σκεπάζετε μπαταρίες και συσκευή φόρτισης κατά τη διάρκεια της φόρτισης.
- Τραβήξτε το φως της συσκευής φόρτισης μετά την ολοκλήρωση της φόρτισης.

Κατά τη διάρκεια της φόρτισης η μπαταρία και η συσκευή φόρτισης θερμαίνονται. Αυτό είναι φυσιολογικό!

Οι μπαταρίες ιόντων λιθίου δεν παρουσιάζουν το γνωστό «φαινόμενο μνήμης». Παρόλ' αυτά οι μπαταρίες θα πρέπει να είναι πλήρως αποφορτισμένες πριν τη φόρτιση και η φόρτιση να ολοκληρώνεται πάντα μέχρι τέλους. Αν δε χρησιμοποιήσετε τις μπαταρίες για μεγαλύτερο χρονικό διάστημα, φυλάξτε τις μερικώς φορτισμένες και σε δροσερό χώρο.

Συντήρηση και φροντίδα

Καθαρισμός

ΠΡΟΕΙΔΟΠΟΙΗΣΗ!

Κατά την επεξεργασία μετάλλων μπορεί κατά την υπερβολική χρήση να επικαθίσει στο εσωτερικό του περιβλήματος αγωγίμη σκόνη.

Καθαρίζετε τακτικά το ηλεκτρικό εργαλείο και τις σχισμές αερισμού. Η συχνότητα εξαρτάται από το κατεργαζόμενο υλικό και από τη διάρκεια της χρήσης.

- Στο εσωτερικό του περιβλήματος με τον κινητήρα πρέπει να γίνεται τακτική εκφύσηση με ξηρό πεπιεσμένο αέρα. Αφήστε το ηλεκτρικό εργαλείο να δουλεύει κατά τη διάρκεια εκφύσησης.

Συσκευή φόρτισης

ΠΡΟΕΙΔΟΠΟΙΗΣΗ!

Πριν από όλες τις εργασίες, τραβάτε το φως από την πρίζα. Μη χρησιμοποιείτε νερό ή υγρά μέσα καθαρισμού.

- Καθαρίζεται το περιβλήμα από ακαθαρσίες και σκόνες με πινέλο ή ένα στεγνό πανί.

Επισκευές

Τυχόν επισκευές επιτρέπεται να εκτελούνται αποκλειστικά και μόνο από κάποιον εξουσιοδοτημένο από τον κατασκευαστή συνεργείο εξυπηρέτησης πελατών.

Ανταλλακτικά και εξαρτήματα

Για περαιτέρω εξαρτήματα, ιδιαίτερα για εργαλεία χρήσης, ανατρέξτε στους καταλόγους του κατασκευαστή.

Σχέδια αποσυναρμολογημένης όψης και λίστες ανταλλακτικών θα βρείτε στην ιστοσελίδα μας:

www.flex-tools.com

Μεταφορά

Το ισοδύναμο της ποσότητας λιθίου που περιέχουν οι παραδιδόμενες μπαταρίες δεν υπερβαίνουν τα σχετικά όρια. Γι' αυτό η μπαταρία σαν μεμονωμένο εξαρτήματα και το ηλεκτρικό εργαλείο δεν υπόκεινται στις εθνικές ή στις διεθνείς διατάξεις περί επικίνδυνων εμπορευμάτων.

Όταν μεταφέρονται περισσότερες συσκευές με μπαταρίες ιόντων λιθίου μαζί, αυτές οι διατάξεις μπορούν να αποκτήσουν σημασία και να απαιτήσουν τη λήψη ιδιαίτερων μέτρων ασφαλείας (π.χ. για τη συσκευασία). Σε αυτή την περίπτωση πληροφορηθείτε για τις ισχύουσες διατάξεις στη χώρα προορισμού.

CE-Δήλωση συμβατότητας

Δηλώνουμε με αποκλειστική ευθύνη, ότι το προϊόν που περιγράφεται στο κεφάλαιο «Τεχνικά χαρακτηριστικά» βρίσκεται σε συμφωνία με τα ακόλουθα πρότυπα ή κανονιστικά έγγραφα:

EN 60745 σύμφωνα με τις διατάξεις των οδηγιών 2014/30/ΕΕ, 2006/42/ΕΚ, 2011/65/ΕΕ.

Υπεύθυνος για τεχνικά έγγραφα:
FLEX-Elektrowerkzeuge GmbH, R & D
Bahnhofstrasse 15, D-71711 Steinheim/Murr



Eckhard Rühle
Manager Research &
Development (R & D)

Klaus Peter Weinper
Head of Quality
Department (QD)

21.06.2016; FLEX-Elektrowerkzeuge GmbH
Bahnhofstrasse 15, D-71711 Steinheim/Murr

Υποδείξεις απόσυρσης

ΠΡΟΕΙΔΟΠΟΙΗΣΗ!

Αχρηστεύστε παλιά ηλεκτρικά εργαλεία πριν την απόρριψη:

- τα ηλεκτρικά εργαλεία με καλώδιο αφαιρώντας το τροφοδοτικό καλώδιο,
- τα ηλεκτρικά εργαλεία με μπαταρία αφαιρώντας τη μπαταρία.

 Μόνο για χώρες της Ευρωπαϊκής Ένωσης:

Μην πετάτε ηλεκτρικά εργαλεία στα οικιακά απορρίμματα! Σύμφωνα με την Κοινοτική Οδηγία 2012/19/ΕΕ σχετικά με τα παλαιές ηλεκτρικές και ηλεκτρονικές συσκευές και της μεταφοράς της σε εθνικό δίκαιο, τα απόβλητα ηλεκτρικά εργαλεία πρέπει να συλλέγονται χωριστά και να οδηγούνται σε φιλική προς το περιβάλλον ανακύκλωση.

 **Ανάκτηση πρώτων υλών αντί απόρριψης αποβλήτων.**

Η συσκευή, τα εξαρτήματα και η συσκευασία θα πρέπει να οδηγούνται σε φιλική προς το περιβάλλον ανακύκλωση. Για την καθαρή ανακύκλωση τα πλαστικά μέρη έχουν σημανθεί ανάλογα.

ΠΡΟΕΙΔΟΠΟΙΗΣΗ!

Μην πετάτε τις μπαταρίες στα οικιακά απορρίμματα, στη φωτιά ή στο νερό. Μην ανοίγετε τις άχρηστες μπαταρίες.

Μπαταρίες πρέπει να συλλέγονται, να ανακυκλώνονται ή να απορρίπτονται με φιλικό προς το περιβάλλον τρόπο.

 Μόνο για χώρες της Ευρωπαϊκής Ένωσης:

Σύμφωνα σύμφωνα με την Κοινοτική Οδηγία 2006/66/ΕΚ οι χαλασμένες ή αναλωμένες μπαταρίες δεν είναι πλέον υποχρεωτικό να συλλέγονται ξεχωριστά για να ανακυκλωθούν με τρόπο φιλικό προς το περιβάλλον.

ΥΠΟΔΕΙΞΗ

Σχετικά με τις δυνατότητες απόρριψης απευθυνθείτε σε εξειδικευμένο κατάστημα.

Αποκλεισμός ευθύνης

Ο κατασκευαστής και ο αντιπρόσωπός του δεν αναλαμβάνουν καμία ευθύνη για ζημιές και απώλειες κέρδους λόγω διακοπής της λειτουργίας της επιχείρησης, που προκλήθηκαν από το προϊόν ή από τη μη δυνατή χρήση του προϊόντος.

Ο κατασκευαστής και ο αντιπρόσωπός του δεν φέρουν καμία ευθύνη για ζημιές που προξενήθηκαν από μη σωστή χρήση ή σε συνδυασμό με προϊόντα άλλων κατασκευαστών.

İçindekiler

Kullanılan semboller	153
Cihaz üzerindeki semboller	153
Kendi güvenliğiniz için	153
Ses ve vibrasyon	155
Teknik özellikler	156
Genel bakış	157
Kullanma kılavuzu	158
Bakım ve muhafaza	163
Taşıma	163
CE -uygunluğu beyanı	164
İmha bilgileri	164
Mesuliyet kabul edilmemesi durumları	164

Kullanılan semboller

⚠ UYARI!!

Doğudan söz konusu olabilecek bir tehlikeye dikkat çeker. Bu uyarıya dikkat edilmemesi halinde, ölüm veya ağır yaralanma tehlikesi söz konusu olabilir.

⚠ DİKKAT!

Tehlikeli olma ihtimali olan bir duruma dikkat çeker. Bu uyarıya dikkat edilmemesi halinde, yaralanma veya mala gelebilecek zarar tehlikesi söz konusu olabilir.

i BİLGİ

Kullanma ile ilgili yararlı bilgilere ve önemli başka bilgilere dikkat çeker.

Cihaz üzerindeki semboller



Cihazı ilk kez çalıştırmaya başlamadan önce, kullanma kılavuzunu okuyunuz!



Koruyucu gözlük kullanınız!



Kısa devre korumalı güvenlik transformatorü



Aküyü ısıdan ve örneğin sürekli güneş ışığına maruz kalmaktan ve ateşten koruyun. Patlama tehlikesi mevcuttur.



Aküyü ateşe atmayın. Patlama tehlikesi mevcuttur.



Cihaz sadece kapalı odalarda kullanılmak üzere tasarlanmıştır. Cihazı yağmura maruz bırakmayın. Elektrikli el aletini ve aküleri kuru mekanlarda depolayın.



Eski cihazın giderilmesi ile ilgili bilgi (bakınız sayfa 164)!

Kendi güvenliğiniz için

⚠ UYARI!!

Tüm güvenlik bilgilerini, talimatları, çizimleri ve bu elektronik alet ile birlikte sunulan teknik bilgileri okuyunuz. Güvenlik bilgilerine ve talimatlara uyulmasında yapılan hatalar, elektrik çarpmasına, yangına ve/veya ağır yaralanmalara neden olabilir. Tüm güvenlik bilgilerini ve talimatları, gelecekte kullanılabilmesi için itinayla muhafaza ediniz.

Elektrikli el aletini kullanmadan önce aşağıdakileri okuyun ve bunlara uyun:

- Bu kullanma kılavuzuna,
- Ekteki kitapçıkta bildirilen elektrikli aletler ile ilgili "Genel güvenlik bilgileri"ne (Yazı no.: 315.915),
- Cihazın kullanılacağı yer için geçerli kaza önleme yönetmeliklerine.

Bu elektrikli el aleti teknolojinin geldiği son aşamaya ve genel kabul görmüş güvenlik tekniği kurallarına uygun biçimde imal edilmiştir.

Yine de kullanımı sırasında kullanıcının veya üçüncü kişilerin hayatı ve organları için tehlikeler oluşabilir ve makede veya diğer duran varlıklarda maddi hasarlar oluşabilir.

Elektrikli el aleti ancak aşağıdaki koşullarla kullanılmalıdır

- Üretim amacına uygun şekilde,
- teknik güvenlik açısından kusursuz durumda.

Güvenliği etkileyen arızalar hemen giderilmelidir.

Amaca uygun kullanım

Akülü delme/vidalama makinesi

DD 2G 10.8-EC aşağıdaki amaçlarla kullanılmalıdır

- Endüstri ve zanaat sektöründe ticari kullanım için,
- Vidaları sökmek ve takmak için,
- Ahşapta, metalde, seramikte ve plastikte delik açmak için.

Akülü darbeli delme/vidalama makinesi

PD 2G 10.8-EC aşağıdaki amaçlarla kullanılmalıdır

- Endüstri ve zanaat sektöründe ticari kullanım için,
- Vidaları sökmek ve takmak için,
- Ahşapta, metalde, seramikte ve plastikte delik açmak için,
- Tuğlada, duvarda ve taşta darbeli delik açma için.

Matkaplar ve vidalama makineleri için güvenlik talimatı

- Çalışma esnasından uç veya vidanın görünmeyen akım kablolarına temas etme olasılığı bulunan işleri yaparken aleti izolasyonlu tutamaklarından tutun. Gerilim ileten kablolarla temas, aletin metal parçalarını gerilime maruz bırakabilir ve bu da elektrik çarpmasına neden olabilir.
- Elektrikli el aleti ile birlikte teslim edilen ek tutamağı/ tutamakları kullanın. Aletin kontrolünün kaybı yaralanmalara neden olabilir.
- Görünmeyen şebeke hatlarını belirlemek için uygun tarama cihazları kullanın veya mahalli ikmal şirketinden yardım alın. Elektrik kablolarıyla kontak yangına veya elektrik çarpmasına neden olabilir. Bir gaz borusunun hasara uğraması patlamalara neden olabilir. Su borularına giriş maddi zarara yol açabilir.

- Aletle kullanılan uç bloke olacak olursa elektrikli el aletini hemen kapatın. Geri tepme kuvveti oluşturabilecek reaksiyon momentlerine karşı dikkatli olun. Uçlar şu durumlarda bloke olur:
 - Elektrikli el aleti aşırı ölçüde zorlanınca veya
 - İşlenen iş parçası içinde açılanma yaparsa.
- Elektrikli el aletini sıkıca tutun. Vidalar takılıp sökülürken kısa süreli yüksek reaksiyon momentleri ortaya çıkabilir.
- İş parçasını emniyete alın. Bir germe tertibatı veya mengene ile sabitlenen iş parçası elle tutmaya oranla daha güvenli tutulur.
- Elinizden bırakmadan önce elektrikli el aletinin tam olarak durmasını bekleyin. Alete takılan uç sıkışabilir ve elektrikli el aletinin kontrolünü kaybedebilirsiniz.

- Sadece elektrikli el aletinizin tip plakasında belirtilen gerilime sahip, orijinal aküleri kullanın. Başka aküler, örneğin imitasyonlar, değiştirilmiş aküler veya üçüncü taraf aküleri kullanıldığında akü patlaması nedeniyle yaralanma ve maddi hasar tehlikesi mevcuttur.

Darbeli delme/vidalama makinesi için ek güvenlik uyarısı (PD ...)

- Darbeli delme sırasında koruyucu kulaklık takın. Gürültü etkisi nedeniyle işitme kaybı olabilir.

Aküyle çalışma için güvenlik uyarıları

- Aküyü açmayın. Kısa devre tehlikesi vardır.
- Aküyü aşırı ölçüde ısınmaya karşı; örneğin sürekli güneş ışınına karşı ve ayrıca, ateşe, suya ve neme karşı koruyun. Patlama tehlikesi vardır.
- Hasar gördüklerinde veya usulüne uygun kullanılmadıklarında aküler buhar çıkarabilir. Çalıştığınız yeri havalandırın ve şikayet olursa hekime başvurun. Akülerden çıkan buharlar nefes yollarını tahriş edebilir.

- **Yanlış kullanım durumunda aküden sıvı dışarı sızabilir. Bu sıvı ile temasa gelmeyin. Yanlışlıkla temasa gelerseniz su ile iyice yıkayın.** Eğer sıvı gözlerinize gelecektir olursa hemen bir hekime başvurun. Dışarı sızan akü sıvısı cilt tahrişlerine ve yanmalara neden olabilir.
- **Aküyü sadece üreticinin tavsiye ettiği şarj cihazı ile şarj edin.** Bir akünün şarjına uygun olarak üretilmiş şarj cihazı başka bir akünün şarjı için kullanılırsa yangın tehlikesi ortaya çıkar.
- **Çivi veya tornavida gibi sivri, kesin nesnelere veya dıştan kuvvet uygulamaları aküde hasara neden olabilir.** Akü içinde bir kısa devre oluşabilir ve akü yanabilir, duman çıkarabilir, patlayabilir veya aşırı ölçüde ısınabilir.

Şarj cihazı

- **Her zaman şebeke geriliminin şarj cihazı tip plakası üzerinde belirtilen gerilim ile aynı olup olmadığını kontrol edin.**
- **Şarj cihazının bağlantı fişi prize uymalıdır. Fişte kesinlikle hiçbir değişiklik yapılamaz. Topraklı korumaya sahip elektrikli el aletleri ile birlikte adaptör fişi kullanmayın.** Değiştirilmemiş fişler ve uygun prizler, elektrik çarpması riskini azaltır.
- **Şarj cihazını kuru mekanlarda kullanın ve ıslak zeminlerle temastan ve yağmurdan koruyun.** Şarj cihazı içine su girmesi elektrik çarpması riskini artırır.
- **Kablo, fiş veya cihazın kendisi dış etkiler nedeniyle hasar görmüşse şarj cihazını kesinlikle kullanmayın.** Şarj cihazını en yakın yetkili servise götürün.
- **Şarj cihazınızın gövdesini kesinlikle açmayın.** Bir arıza durumunda cihazı yetkili servise götürün.
- **Şarj cihazının üzerine hiçbir nesne koymayın ve cihazı yumuşak yüzeylere yerleştirmeyin.** Yangın tehlikesi oluşur.

Diğer güvenlik bilgi ve uyarılar

- Elektrikli el aletindeki tüm çalışmalardan önce dönüş yönü ön seçim şalterini (2) orta konuma getirin.
- Dönüş yönü ön seçim şalterini (2) veya tork ayarını (5) sadece alet dururken kullanın.

- Elektrikli el aletini işaretlemek için sadece etiket kullanın. Gövdeyi delmeyin.

Ses ve vibrasyon

BİLGİ

A derecesindeki gürültü seviyesi için değerler ve toplam titreşim değerleri "Teknik özellikler" tablosunda bulunabilir. Ses ve titreşim değerleri EN 60745 standartına göre tespit edilmiştir.

DİKKAT!

Bildirilen ölçüm değerleri sadece yeni cihazlar içindir. Günlük kullanımda ses ve titreşim değerleri değişir.

BİLGİ

Bu talimatta bildirilen titreşim seviyesi, EN 60745 standartında norm olarak kabul edilmiş bir ölçme yöntemine göre ölçülmüştür ve elektronik aletlerin birbiriyle kıyaslanması için kullanılabilir. Bu değer, titreşimden kaynaklanan yüklenme durumunun geçici olarak tahmin (ön tahmin) edilmesi için de kullanılabilir. Bildirilen titreşim seviyesi, elektronik aletin esas kullanım alanlarını göstermektedir. Fakat eğer elektronik alet başka uygulamalar, farklı ek aletler ile veya yetersiz bakım durumunda kullanılırsa, titreşim seviyesi de bildirilen değerden sapabilir. Bu da, titreşim yükünü tüm çalışma süresi aralığında oldukça yükseltebilir. Titreşim yükünün doğru tahmini için, cihazın kapalı olduğu süreler veya kapalı olmamakla birlikte, gerçekten kullanılmadığı süreler de dikkate alınmalıdır. Bu da, titreşim yükünü tüm çalışma süresi aralığında oldukça düşürebilir. Cihazı kullanan kişinin titreşimlerin etkisine karşı korunması için, ek güvenlik önlemleri alın, örneğin: Elektrikli aletlerin ve çalışma aletlerinin bakımı, ellerin sıcak tutulması, çalışma süreçlerinin organizasyonu.

DİKKAT!

Ses basınıcı 85 dB(A) değerini aşınca, işitme koruma donanımı kullanınız.

Teknik özellikler

Cihaz		DD 2G 10.8-EC	PD 2G 10.8-EC
Tip		Delme/vidalama makinesi	Darbeli delme/vidalama makinesi
Akü		AP 10.8/2,5 AP 10.8/4,0 AP 10.8/6,0	
Şarj süresi (şarj durumuna göre)			
- AP 10.8/2,5	dak	0-40	
- AP 10.8/4,0	dak	0-55	
- AP 10.8/6,0	dak	0-85	
Tork, maksimum			
- Yumuşak vidalamada	Nm	32	32
- Sert vidalamada	Nm	58	58
Tork seviyeleri		20	24
Rölanti devir sayısı			
- Seviye 1	dev/dak	0...450	0...450
- Seviye 2	dev/dak	0...1700	0...1700
Darbe sayısı			
- Seviye 1	dev/dak	-	0...5850
- Seviye 2	dev/dak	-	0...22100
Mandren	mm	1,5-13	
Maksimum delik çapı			
- Ahşapta	mm	25	25
- Çelikte	mm	13	13
- Duvarda	mm	-	13
"EPTA-procedure 01/2003" uyarınca ağırlık (akü olmadan)	kg	1,12	1,23
Ağırlık akü 2,5 Ah	kg	0,26	
4,0 Ah	kg	0,42	
6,0 Ah	kg	0,43	
A değerlendirmesine göre ses basıncı seviyesi		* Betonda darbeli delme	
Ses basıncı seviyesi L_{pA}	dB(A)	71	71 / 90*
Ses gücü seviyesi L_{WA}	dB(A)	82	82 / 101*
Şüpheli oranı K	db	3,0	
Toplam titreşim değeri (üç yönün vektörel toplamı)			
Titreşim emisyon değeri a_h , şunun için....			
- Metalde delme	m/s^2	<2,5	<2,5
- Betonda darbeli delme	m/s^2	-	10,8
- Vidalama	m/s^2	<2,5	<2,5
Şüpheli oranı K	m/s^2	1,5	

Genel bakış

Bu kılavuzda çeşitli elektrikli el aletleri tanımlanmaktadır. Ayrıntılı gösterimler bazı elektrikli el aletlerinde farklılık gösterebilir.

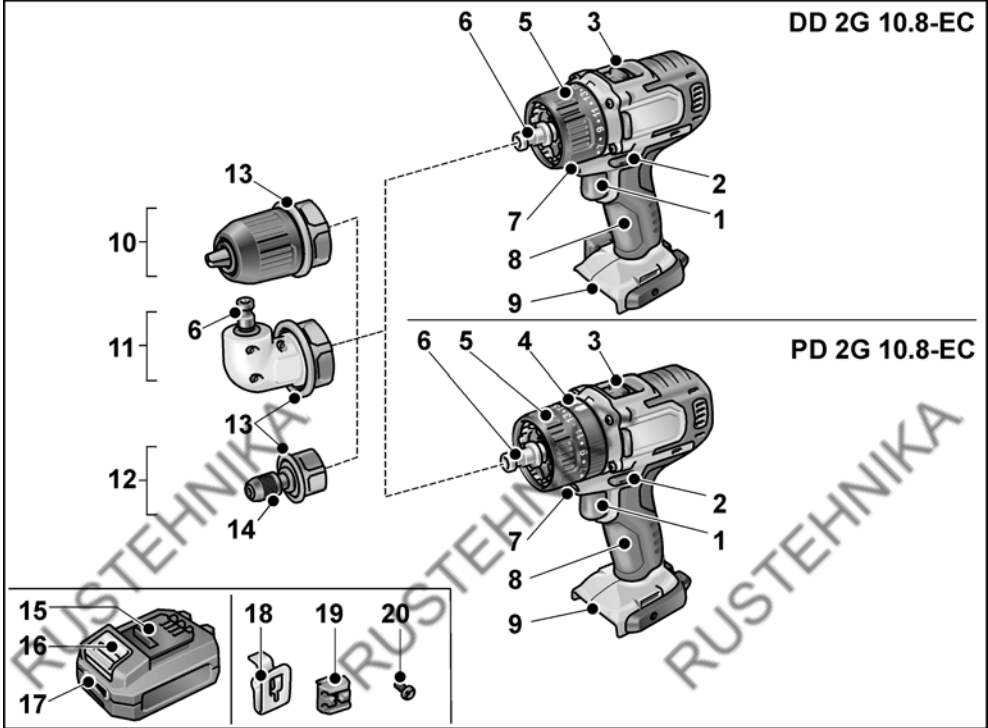

- | | | | |
|----|--|----|---|
| 1 | Şalter
Açmak ve kapatmak için ve maksimum devir sayısına çıkmak için | 11 | Açı adaptörü WV 10.8-EC |
| 2 | Dönüş yönü ön seçim şalteri | 12 | Uç tutma adaptörü BV 10.8-EC |
| 3 | Hız seçim şalteri | 13 | Kilit açma halkası |
| 4 | Çalışma modu çevirmeli ayar halkası (sadece PD ...) | 14 | Alet kilidi |
| 5 | Tork ayarı için çevirmeli ayar halkası | 15 | Lityum İyon akü (2,5 Ah/4,0 Ah/6,0 Ah) |
| 6 | Uç girişi | 16 | Akü için kilit açma tuşu |
| 7 | Çalışma yeri aydınlatma | 17 | Akü durumu göstergesi |
| 8 | Tutamak | 18 | Kayış kısıkaçı |
| 9 | Akü için sürgülü yerleştirme yuvası | 19 | Uç tutucu |
| 10 | Değiştirme mandreni BF 10.8-EC (hızlı bağlama mandreni) | 20 | Sabitleme vidası |

Kullanma kılavuzu

Cihazı kullanmaya başlamadan önce

- Elektrikli el aletini ve aksesuarı paketinden çıkarın, teslimatın eksiksiz olup olmadığını ve nakliye hasarı olup olmadığını kontrol edin.
- Kayış kısıkaçını ve uç tutucuyu paketteki vida ile sabitleyin.

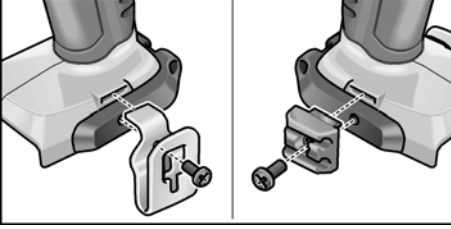

i BİLGİ

Teslimat öncesinde aküler tamamen şarj edilmez. İlk defa kullanmadan önce aküleri tamamen şarj edin. Bunun için bkz. "Şarj cihazı/Şarj işlemi".

Değiştirme mandreni BF 10.8-EC

! DİKKAT!

Elektrikli el aletindeki tüm çalışmalardan önce dönüş yönü ön seçim şalterini (2) orta konuma getirin.

Montaj

- Kilit açma halkasını öne çekin (1.) ve değiştirme mandrenini dayanağa kadar uç girişine bastırın (2.).
- Kilit açma halkasını serbest bırakın. Mandrenin yerine oturup oturmadığını kontrol edin.

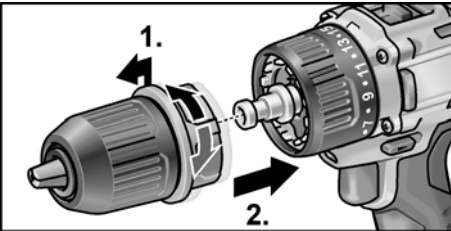

Sökme

- Kilit açma halkasını öne doğru çekin ve mandreni çıkarın.

Aletlerin bağlanması

Mandrene 1,5–10 mm arası matkap uçları, ¼" vidalama uçları ve ¼" uç tutucular güvenilir biçimde bağlanabilir.

- Elektrikli el aletini bir elle sabit tutun ve mandreni diğer elle çevirin.
 - Mandreni daha da açmak için saat yönünün tersine çevirin.
 - Mandreni kapatmak için saat yönünde çevirin.

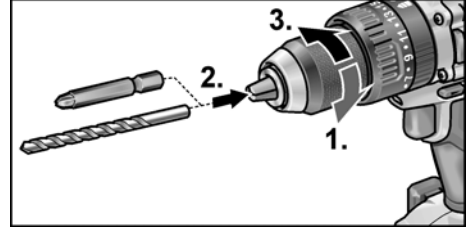

- Aleti takın.
- Mandreni tamamen kapatın.

i BİLGİ

Aletin merkezlenmiş biçimde bağlanıp bağlanmadığını kontrol etmek için deneme çalıştırması yürütün.

Açı adaptörü WV 10.8-EC

! DİKKAT!

Elektrikli el aletindeki tüm çalışmalardan önce dönüş yönü ön seçim şalterini (2) orta konuma getirin.

Açı adaptörü zor erişilebilen noktalarda çalışmayı kolaylaştırır. Açı adaptörü 30°'lik çeşitli açı konumlarında takılabilir.

Montaj

- Kilit açma halkasını öne çekin (1.) ve açı adaptörünü dayanağa kadar uç girişine bastırın (2.).
- Açı adaptörünü istediğiniz açı konumunda yerine oturtun.

- Kilit açma halkasını serbest bırakın. Yerine oturma durumunu kontrol edin.

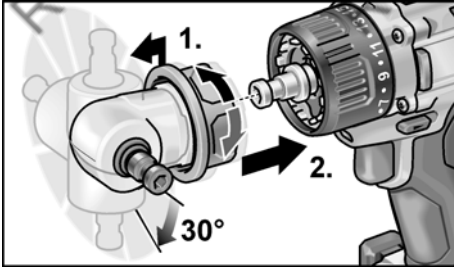

Sökme

- Kilit açma halkasını öne doğru çekin ve açıcı adaptörünü çıkarın.

Aletlerin bağlanması

Açıcı adaptörü ¼"lik bir uç girişine sahiptir. Uç girişinde vidalama uçları ve uç tutucu güvenli biçimde tutulur.

Açıcı adaptöründe ayrıca değiştirme mandreni (bkz. "Değiştirme mandreni BF 10.8-EC") veya uç tutucu (bkz. "Uç tutma adaptörü BV 10.8-EC") monte edilebilir.

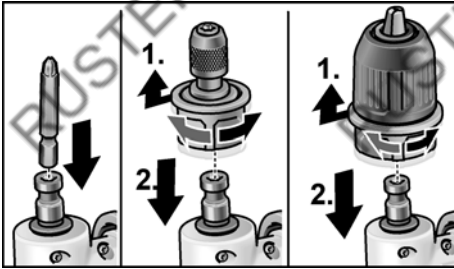

Uç tutma adaptörü BV 10.8-EC

⚠ DİKKAT!
Elektrikli el aletindeki tüm çalışmalardan önce dönüş yönü ön seçim şalterini (2) orta konuma getirin.

Montaj

- Kilit açma halkasını öne çekin (1.) ve uç tutma adaptörünü dayanağa kadar uç girişine bastırın (2.).

- Kilit açma halkasını serbest bırakın. Yerine oturduğunu kontrol edin.

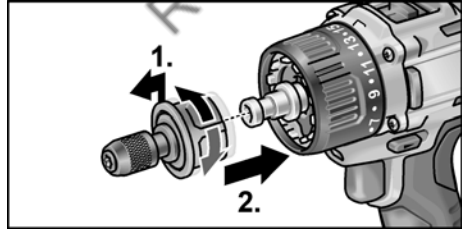

Sökülmesi

- Kilit açma halkasını öne doğru çekin ve uç tutma adaptörünü çıkarın.

Aletlerin bağlanması

Uç tutma adaptörü ¼"lik bir uç girişine sahiptir. Uç girişinde vidalama uçları güvenli biçimde tutulur.

- Alet kilidini öne doğru çekin (1.) ve aleti dayanağa kadar içeri bastırın (2.).
- Alet kilidini serbest bırakın.

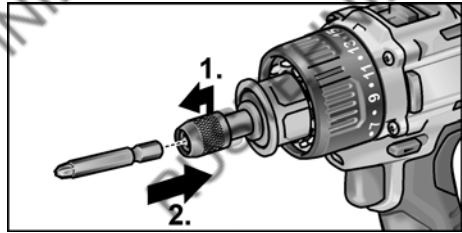

- Aleti çıkarmak için alet kilidini arkaya doğru çekin.

Akünün takılması/değiştirilmesi

- Şarj edilen aküleri tamamen yerine oturana kadar elektrikli el aletine bastırın.

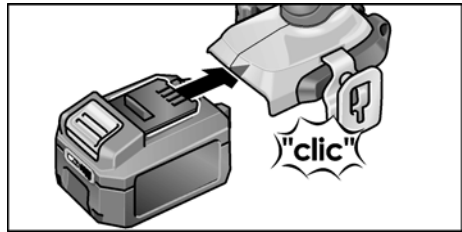

- Çıkarmak için kilit açma tuşlarına basın (1.) ve aküyü dışarı çekin (2.).

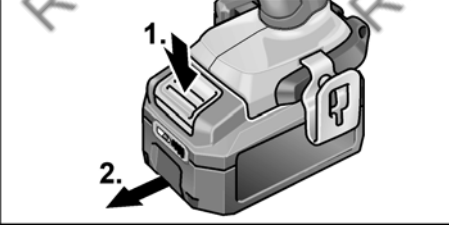

⚠ DİKKAT!

Kullanılmadığı zamanlarda akülerin kontaktlarını koruyun. Gevşek metal parçalar kontaklarda kısa devreye neden olabilir, patlama ve yangın tehlikesi oluşturur!

Akünün şarj durumu

- Akü durumu göstergesi LED'inin yanındaki düğmeye basarak şarj durumunu kontrol edebilirsiniz.

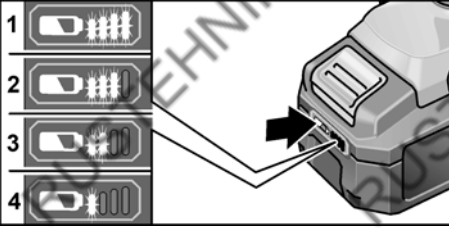

Gösterge 5 saniye sonra söner.

LED'lerden biri yanıp sönüyorsa akü şarj edilmelidir. Tuşa basıldığında hiçbir LED yanmıyorsa akü arızalıdır ve değiştirilmelidir.

Dönüş yönü ön seçimi

⚠ DİKKAT!

Dönüş yönünü sadece elektrikli el aleti dururken değiştirin.

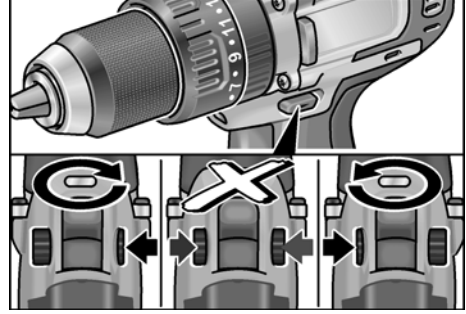

- Dönüş yönü ön seçim şalterini istediğiniz pozisyona getirin:
 - Sol: saat yönünün tersine (vidaları gevşetme, vidaları sökme)
 - Sağ: saat yönünde (delme, vidalama, vidaları sıkma)
 - Orta: Açma kilidi (alet değişimi, elektrikli el aletindeki tüm çalışmalarda)

Çalışma modu (sadece PD 2G 10.8-EC)

⚠ DİKKAT!

Çalışma modu sadece elektrikli el aleti dururken değiştirilmelidir.

- Çalışma modu için çevirmeli ayar halkasını istediğiniz pozisyona getirin.

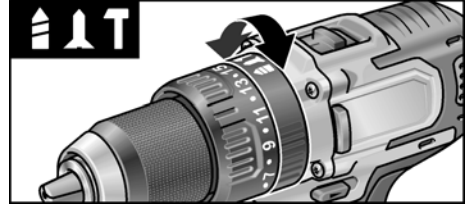

- ☰ : Delme
- ☒ : Vidalama
- ☒☒ : Darbeli delme

Tork ön seçimi

⚠ **DİKKAT!**

Tork sadece elektrikli el aleti dururken değiştirilmelidir.

- Tork ayarı için çevirmeli ayar halkasını istediğiniz pozisyona getirin.

DD 2G 10.8-EC:

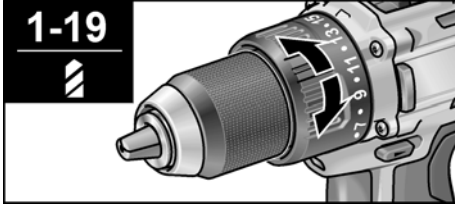

1-19: Vidalama

⚡: Delme

BİLGİ

Delme konumunda ⚡ kayma kavramasının etkinliği kaldırılır.

PD 2G 10.8-EC:

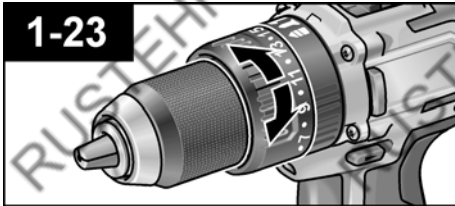

Hız ön seçimi

⚠ **DİKKAT!**

Hız sadece elektrikli el aleti dururken değiştirilmelidir.

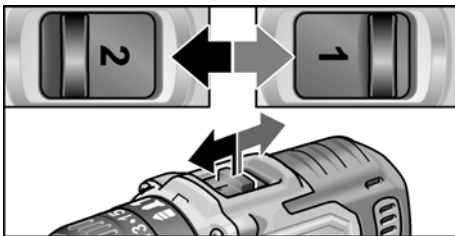

- Seçme şalterini istediğiniz seviyeye getirin:

1: düşük hız, yüksek tork

2: yüksek hız, düşük tork

Elektrikli el aletinin açılması

Cihazın açılması:

- Şaltere basın.

Elektrikli el aleti şalteri, devir sayısının kademeli olarak maksimum değere kadar çıkarılmasına olanak sağlar.

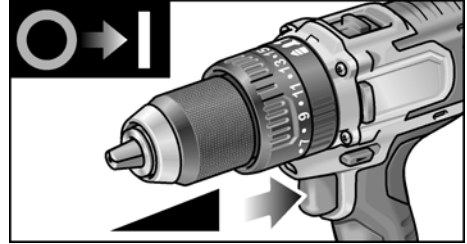

Cihazın kapatılması:

- Şalteri serbest bırakın.

BİLGİ

- Elektrikli el aleti, şalter serbest bırakıldığında kullanılan aleti hemen durduran bir frene sahiptir.
- Elektrikli el aletinin sürekli kullanılması durumunda prensip olarak tamamen basılmış şalter ile çalışılmalıdır.

Elektrikli el aletiyle çalışılması

⚠ **DİKKAT!**

Elektrikli el aletindeki tüm çalışmalardan önce dönüş yönü ön seçim şalterini (2) orta konuma getirin.

BİLGİ

Vidalamada kullanımı kolaylaştırmak için vidalama ucu doğrudan cihazın uç girişine yerleştirilebilir.

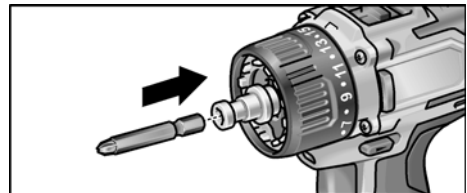

1. Alet taşıyıcısını (değişirme mandreni, açıcı adaptörü, uç tutucu adaptörü) monte edin.
2. Aküyü takın.
3. Aleti (matkap ucu, vidalama uçları, uç tutucusu) yerleştirin.

4. Yapacağınız işe uygun olan çalışma modunu ayarlayın (sadece PD...).
 5. Tork ön seçimini istediğiniz seviyeye getirin.
 6. Hızı istediğiniz seviyeye getirin.
 7. Gereken dönüş yönünü ayarlayın.
 8. Elektrikli el aletini bir elinizle tutmaktan tutun ve çalışma pozisyonuna getirin.
- Motor çalışırken asla dönüş yönü ön seçim şalterini veya tork ayarını değiştirmeyin!**

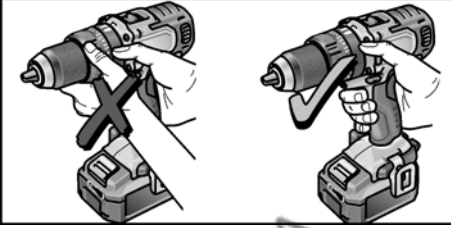

9. Cihazı açın.
- Çalışma sonunda:
10. Şalteri serbest bırakın.
11. Dönüş yönü ön seçim şalterini (2) orta konuma getirin.

Şarj cihazı

Şarj cihazı CA 10.8 aşağıdaki tiplerdeki FLEX aküleri şarj etmek içindir

- AP 10.8/2,5,
- AP 10.8/4,0,
- AP 10.8/6,0.

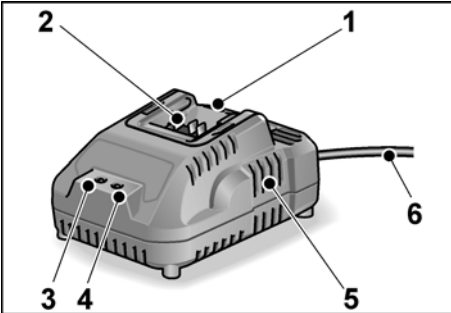

- 1 Akü için sürgülü yerleştirme yuvası
- 2 Kontaklar
- 3 LED hata mesajı (kırmızı)

- 4 LED şarj durumu (yeşil)
- 5 Havalandırma yarıkları
- 6 Fiş dahil şebeke kablosu

LED göstergeleri

LED		
kırmızı	yeşil	
kapalı	yanıp sönüyor	Akü şarj ediliyor.
kapalı	açık	Şarj işlemi sonlandırıldı. Koruma şarjı.
Bkz. "Şarj işlemi".		
yanıp sönüyor	kapalı	Akü çok sıcak veya çok soğuk.
açık	kapalı	Akü veya şarj cihazı arızalı.
Bkz. "Hata mesajları".		

Şarj işlemi

⚠ DİKKAT!

Sadece şarj cihazı ile birlikte teslim edilen orijinal aküleri kullanın.

- Fişi şarj cihazına takın.
LED hata mesajı ve LED şarj durumu kısa süre yanar.
- Aküyü dayanağa kadar şarj cihazının içine itin.

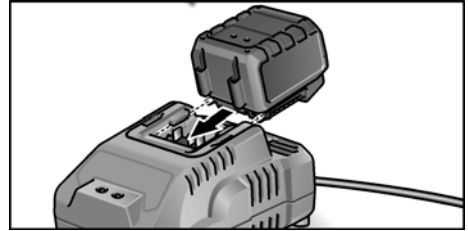

LED şarj durumu yanıp söner ve akü şarj edilir. Akü tamamen şarj olduğunda LED şarj durumu sürekli yanmaya başlar.

- Aküyü şarj cihazından çıkarın.

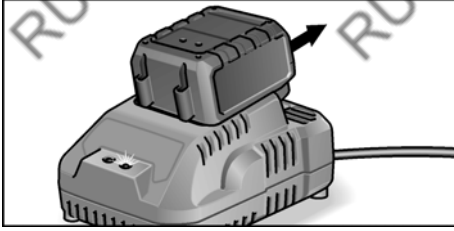

- Fişi çekin.

Hata mesajları

Akünün şarj cihazına takılmasından sonra LED ile aşağıdaki uyarılardan biri verilirse aküde veya şarj cihazında bir hata mevcuttur.

LED hata mesajı sürekli yanıyor:

- Akü çok sıcak veya çok soğuk. Akü şarj sıcaklığına (0°C...40°C) ulaştığında şarj işlemi başlar.

LED hata mesajı yanıp sönüyor veya iki LED de yanmıyor:

- Aküyü şarj cihazından çıkarın. Şarj cihazındaki ve aküdeki kontakların kirliliği olup olmadığını bakın, gerekirse bunları temizleyin. Aküyü yeniden takın. Gösterge yine aynı olursa akü arızalıdır. Aküyü değiştirin veya yetkili serviste kontrol ettirin.
- Eğer başka bir aküyle de aynı hata mesajı gösterilirse şarj cihazı arızalıdır. Şarj cihazını yetkili serviste kontrol ettirin.

Uzun bir akü çalışma ömrü için bilgiler

⚠ DİKKAT!

- Aküleri asla 0°C altındaki ve 40°C üzerindeki sıcaklıklarda şarj etmeyin.
- Aküleri yüksek nem oranına sahip ortamlarda veya yüksek ortam sıcaklıklarında şarj etmeyin.
- Akülerin ve şarj cihazının üzerini şarj işlemi sırasında örtmeyin.
- Şarj cihazının fişini ancak şarj işlemi sona erdikten sonra çekin.

Aküler ve şarj cihazı şarj işlemi sırasında ısınır. Bu normaldir!
Lityum İyon aküler "Memory" (hafıza) etkisi olarak bilinen etkiye sahip değildir.

Yine de bir akü şarjdan önce tamamen deşarj oluyorsa ve şarj işlemi her zaman tam şarj sağlanana kadar devam etmelidir. Aküler uzun süre kullanılmıyacaksa aküler ayrı olarak ve serin bir ortamda saklanmalıdır.

Bakım ve muhafaza

Temizleme



UYARI!

Metal işlenmesi halinde, aşırı koşullarda kullanım durumunda cihazın gövdesinin iç kısmında elektrik akımı iletme özelliğine sahip toz toplanabilir. Cihazı ve havalandırma deliklerini muntazam aralıklar ile temizleyiniz. Temizleme sıklığı, işlenen malzemeye ve kullanma süresine bağlıdır.

- Motoru da kapsayan gövde iç kısmını muntazam aralıklar ile kuru baskı hava püskürterek temizleyiniz.

Şarj cihazı



UYARI!

Tüm çalışmalardan önce fişi çekin. Su veya sıvı temizlik maddeleri kullanmayın.

- Kiri ve tozu bir fırça ile veya kuru bir bezle gövdeden uzaklaştırın.

Onarımlar

Tüm onarımlar sadece üretici tarafından yetki verilmiş, yetkili servis atölyesinde yaptırılmalıdır.

Yedek parçalar ve aksesuarlar

Daha başka aksesuar için, özellikle de aletler ve perdahlama maddeleri için, üretici kataloglarına bakınız. Demonte görünüşler ve yedek parçalara ilişkin ayrıntılı bilgiyi aşağıdaki Web sayfasında bulabilirsiniz: www.flex-tools.com

Taşıma

Teslimat kapsamındaki akülerde bulunan lityum eşdeğer miktarı, ilgili sınıır değerlerin altındadır. Bu nedenle akü münferit parça olarak da, teslimat kapsamında elektrikli cihazın bir parçası olarak da ulusal ve uluslararası tehlikeli madde yönetmelikleri kapsamına girmez.

Lityum İyon akülü birden çok cihazın taşınması durumunda bu yönetmelikler geçerli hale gelebilir ve özel güvenlik önlemleri (örneğin paketleme için) gerekli olabilir. Bu durumda kullanılacak ülkede geçerli yönetmelikler hakkında bilgi alın.

CE-uygunluğu beyanı

Tek sorumlu olarak, "Teknik veriler" altında tanımlanan bu ürünün aşağıdaki standartlara veya standart belgelerine uygun olduğunu beyan ederiz:

2014/30/AB, 2006/42/AT, 2011/65/AB direktiflerinde bildirilen koşullara istinaden EN 60745.

Teknik belgelerden sorumlu:
FLEX-Elektrowerkezeuge GmbH, R & D
Bahnhofstrasse 15, D-71711 Steinheim/Murr



Eckhard Rühle
Manager Research &
Development (R & D)

Klaus Peter Weinper
Head of Quality
Department (QD)

21.06.2016, FLEX-Elektrowerkezeuge GmbH
Bahnhofstrasse 15, D-71711 Steinheim/Murr

İmha bilgileri

⚠ UYARI!

Kullanım ömrü dolan elektrikli el aletleri imha öncesinde kullanılamaz hale getirilmelidir:

- *şebeke elektriğiyle çalışan elektrikli el aletinin fişini sökün,*
- *akü elektriğiyle çalışan elektrikli el aletinin aküsünü çıkarın.*



Sadece AB ülkeleri için
Elektronik cihazları normal çöp
kutusuna atmayınız!

Elektronik ve elektrikli eski cihazlar ve yerel hukuka uyarılama ile ilgili 2012/19/AB sayılı Avrupa direktifine göre, eskimiş elektronik cihazlar ayrı toplanmalı ve çevreye zarar vermeyecek şekilde geri kazanma işlemine tabi tutulmalıdır.



Çöpe atarak imha etmek yerine hammaddede geri dönüşümü.

Cihaz, aksesuar ve ambalajlar çevre dostu bir biçimde geri dönüşüme tabi tutulmalıdır. Doğru biçimde sınıflandırılmış bir geri dönüşüm için plastik parçalar özel olarak işaretlenmiştir.

⚠ UYARI!

Aküler/bataryalar evsel atıklarla birlikte atılamaz, ateşe veya suya atılmamalıdır. Kullanım ömrü dolmuş aküleri açmayın.

Aküler/bataryalar toplanmalı, geri dönüşüme tabi tutulmalı veya çevre dostu bir biçimde imha edilmelidir.



Sadece AB ülkeleri için
2006/66/AT yönetmeliği uyarınca arızalı veya kullanım ömrünü tamamlamış aküler/bataryalar ayrı ayrı toplanmak ve çevre dostu tasfiye için bir geri dönüşüm merkezine gönderilmek zorundadır.

i BİLGİ

Giderme olanakları hakkında bilgi almak için yetkili satıcılara danışınız!

Mesuliyet kabul edilmemesi durumları

Ürün tarafından veya ürünün kullanılmamasından dolayı söz konusu olan, çalışmaya ara verilmesinden dolayı elde edilemeyen kazanç için ve zararlar için üretici ve üreticinin temsilcileri sorumluluk üstlenmez.
Cihazın gerektiği gibi kullanılmamasından veya başka üreticilerin ürünleri ile birlikte kullanılmasından kaynaklanan hasarlar için de üretici ve temsilcisi sorumluluk üstlenmez.

Spis treści

Zastosowane symbole	165
Symbole na urządzeniu	165
Wskazówki bezpieczeństwa	165
Poziom hałasu i drgań	168
Dane techniczne	168
Opis urządzenia	170
Instrukcja obsługi	171
Konserwacja i czyszczenie	177
Transport	177
CE-zgodność	178
Wskazówki dotyczące utylizacji	178
Wyłączenie z odpowiedzialności	178

Zastosowane symbole

OSTRZEŻENIE!

Oznacza bezpośrednio zagrażające niebezpieczeństwo. Nieprzestrzeganie tej wskazówki grozi śmiercią lub bardzo ciężkimi obrażeniami.

OSTROŻNIE!

Oznacza możliwość wystąpienia niebezpiecznej sytuacji. Nieprzestrzeganie tej wskazówki może doprowadzić do skałeczeń lub szkód materialnych.

WSKAZÓWKA

Oznacza wskazówki dla użytkownika i ważne informacje.

Symbole na urządzeniu



Przed uruchomieniem urządzenia przeczytać instrukcję obsługi!



Zastosować okulary ochronne!



Transformator bezpieczeństwa z zabezpieczeniem przeciwzwarciovym



Nie wrzucać akumulatora do ognia. Występuje zagrożenie wybuchem.



Chronić akumulator przed gorącym, w tym np. również przed długotrwałym działaniem promieni słonecznych, jak również pożarem. Występuje zagrożenie wybuchem.



Urządzenie nadaje się wyłącznie do użytkowania w pomieszczeniach. Urządzenia nie wolno wystawiać na działanie deszczu. Elektronarzędzie i akumulatory należy przechowywać w suchych pomieszczeniach.



Informacje dotyczące utylizacji (patrz strona 178)!

Wskazówki bezpieczeństwa

OSTRZEŻENIE!

Przeczytać wszystkich dostarczonych z elektronarzędziem wskazówek bezpieczeństwa, instrukcji, rysunków i specyfikacji. Zaniedbania w przestrzeganiu wskazówek bezpieczeństwa i pouczeń mogą spowodować porażenie prądem elektrycznym, pożar i/lub ciężkie zranienia. **Przechować wskazówki bezpieczeństwa i pouczenia do użytku w przyszłości.**

Przed użyciem urządzenia dokładnie przeczytać i postępować według:

- niniejszej instrukcji obsługi,
- „Ogólnych wskazówek bezpieczeństwa“ dotyczących pracy narzędziami elektrycznymi zamieszczonych w załączonej broszurze (nr dokumentacji: 315.915),
- zasad i przepisów terenowych obowiązujących na miejscu użycia urządzenia odnośnie BHP.

Niniejsze urządzenie elektryczne jest skonstruowane i zbudowane zgodnie z najnowszym stanem techniki i aprobowanymi zasadami bezpieczeństwa technicznego.

Mimo to podczas użytkowania urządzenia może wystąpić zagrożenie dla zdrowia i życia użytkownika lub osób trzecich albo uszkodzenia urządzenia lub innych szkód materialnych.

Urządzenie stosować tylko

- zgodnie z przeznaczeniem,
- w niezawodnym stanie technicznym zgodnym z zasadami bezpieczeństwa i higieny pracy.

Usterki wywierające wpływ na bezpieczeństwo należy niezwłocznie usunąć.

Zastosowanie zgodne z przeznaczeniem

Akumulatorowa wiertarko-wkrętarka DD 2G 10.8-EC jest przeznaczona

- do profesjonalnego zastosowania w przemyśle i rzemiośle,
- do wkręcania i odkręcania wkrętów,
- do wiercenia w drewnie, metalu, ceramice i tworzywach sztucznych.

Akumulatorowa wkrętarka udarowa PD 2G 18.0-EC jest przeznaczona

- do profesjonalnego zastosowania w przemyśle i rzemiośle,
- do wkręcania i odkręcania wkrętów,
- do wiercenia w drewnie, metalu, ceramice i tworzywach sztucznych,
- do wiercenia udarowego w ceglach, murze i kamieniu.

Wskazówki bezpieczeństwa dla wiertarek i wkrętarek

- **Urządzenie chwycić tylko za izolowane powierzchnie przeznaczone do tego celu, jeżeli podczas pracy zachodzi niebezpieczeństwo zetknięcia się narzędzia lub wkrętu z ukrytym przewodem elektrycznym lub przewodem zasilającym.**

Zetknięcie się śruby z przewodem elektrycznym pod napięciem może spowodować, że metalowe elementy urządzenia znajdują się również pod napięciem, a tym samym doprowadzić do porażenia prądem elektrycznym.

- **Należy korzystać z dodatkowych uchwytów, jeśli zostały one dostarczone wraz z elektronarzędziem.** Utrata kontroli może doprowadzić do zranienia użytkownika.
- **Proszę zastosować odpowiednie urządzenia wykrywające przewody zasilające albo zasięgnąć informacji w terenowych zakładach zaopatrujących w wodę, gaz i energię elektryczną.** Kontakt urządzenia z przewodami elektrycznymi może spowodować wybuch pożaru lub porażenie prądem elektrycznym. Uszkodzenie przewodu gazowego może spowodować wybuch. Wniknięcie w przewód wodny powoduje szkody majątkowe.
- **Jeśli używane narzędzie ulegnie zablokowaniu, należy niezwłocznie wyłączyć elektronarzędzie. Należy być przygotowanym na duże momenty reakcji, powodujące odrzut.** Narzędzie ulega zablokowaniu, gdy:
 - nastąpi przeciążenie elektronarzędzia lub
 - ulegnie ono przekrzywieniu w obrabianym przedmiocie.
- **Elektronarzędzie należy mocno przytrzymywać.** Przy dokręcaniu i odkręcaniu wkrętów mogą przez krótki czas pojawiać się duże momenty reakcji.
- **Proszę odpowiednio zamocować materiał przeznaczony do obróbki.** Zamocowanie obrabianego materiału w odpowiednim uchwycie lub imadle jest pewniejsze, niż trzymanie go w rękę.
- **Przed odłożeniem elektronarzędzia należy zaczekać, aż się ono zatrzyma.** Używane narzędzie może się zacześcić, prowadząc do utraty kontroli nad elektronarzędziem.
- **Należy stosować wyłącznie oryginalne akumulatory o napięciu zgodnym z podanym na tabliczce znamionowej elektronarzędzia.** W przypadku korzystania z innych akumulatorów, np. podróbek, akumulatorów regenerowanych lub produktów innych producentów istnieje niebezpieczeństwo odniesienia obrażeń ciała oraz wystąpienia szkód materialnych spowodowanych przez wybuch akumulatorów.

Dodatkowa wskazówka bezpieczeństwa dla wiertarko-wkrętarek udarowych (PD ...)

Przy wierceniu udarowym należy używać nasłuchowników ochronnych. Hałas może spowodować uszkodzenie słuchu.

Wskazówki bezpieczeństwa w zakresie postępowania z akumulatorami

- **Nie otwierać akumulatora.** Istnieje niebezpieczeństwo zwarcia.
- **Chronić akumulator przed gorącem, w tym np. również przed długotrwałym działaniem promieni słonecznych, ogniem, wodą i wilgocią.** Występuje zagrożenie wybuchem.
- **W przypadku uszkodzenia i niewłaściwego użytkowania akumulatora mogą z niego wydostawać się opary.** Doprowadzić świeże powietrze a przy wystąpieniu dolegliwości zwrócić się do lekarza. Opary mogą drażnić drogi oddechowe.
- **Przy niewłaściwym użyciu możliwe jest wydostanie się cieczy z akumulatora.** Należy unikać z nią kontaktu. Przy przypadkowym kontakcie spłukać wodą. Gdy ciecz dostanie się do oczu, wtedy należy dodatkowo skonsultować się z lekarzem. Ciecz akumulatora może doprowadzić do podrażnienia skóry lub oparzeń.
- **Akumulatory należy ładować tylko za pomocą ładowarek zalecanych przez producenta.** Dla ładowarki, która nadaje się do ładowania określonych akumulatorów, istnieje niebezpieczeństwo pożaru, gdy użyte zostaną inne akumulatory.
- **Akumulator można uszkodzić w przypadku użycia ostrych przedmiotów, jak gwóźdź czy wkrętak, albo poprzez oddziaływanie zewnętrznej siły.** Może wtedy dojść do zwarcia wewnętrznego co może doprowadzić do zapalenia się akumulatora, wydzielania się dymu, eksplozji lub przegrzania.

Ładowarka

- **Należy zawsze sprawdzić, czy napięcie sieciowe odpowiada napięciu podanemu na tabliczce znamionowej ładowarki.**
- **Wtyczka do podłączania ładowarki musi pasować do gniazda. Nie wolno zmieniać wtyczki w jakikolwiek sposób. Nie należy używać wtyczek adapterowych razem z uziemionymi narzędziami.** Niezmienione wtyczki i pasujące gniazdko zmniejszają ryzyko porażenia elektrycznego.
- **Ładowarki należy używać tylko w suchych pomieszczeniach i należy unikać kontaktu z wilgocią i deszczem.** Wniknięcie wody do ładowarki podwyższa ryzyko porażenia prądem.
- **Nigdy nie należy używać ładowarki, jeśli kabek, wtyczka lub samo urządzenie są uszkodzone w następstwie oddziaływania czynników zewnętrznych.** Ładowarkę należy oddać do najbliższego warsztatu naprawczego.
- **W żadnym wypadku nie należy otwierać ładowarki.** W razie usterki należy oddać ją do warsztatu naprawczego.
- **Na ładowarce nie należy kłaść żadnych przedmiotów, a samej ładowarki nie wolno stawiać na miękkich powierzchniach.** Występuje zagrożenie pożarem.

Szczególne wskazówki dotyczące bezpieczeństwa

- **Przed wszelkimi pracami przy elektronarzędziu ustawić przełącznik preselekcji kierunku obrotów (2) w środkowym położeniu.**
- **Z przełącznika preselekcji kierunku obrotów (2) lub regulatora momentu obrotowego (5) wolno korzystać wyłącznie przy zatrzymanym narzędziu.**
- **Do oznaczenia elektronarzędzia należy stosować tylko tabliczki samoprzylepne.** Nie wolno wiercić żadnych otworów w obudowie urządzenia.

Poziom hałas i drgań

i WSKAZÓWKA

Wartości poziomu hałasu i drgań określone zostały zgodnie z normą EN 60745.

Wartości są podane w tabeli „Dane techniczne”.

⚠ OSTRZEŻENIE!

Podane wartości pomiarowe odnoszą się do nowych urządzeń. Wartości poziomu hałasu i drgań zmieniają się podczas codziennego użytkowania.

i WSKAZÓWKA

Wartość poziomu drgań podana w niniejszej instrukcji zmierzona jest zgodnie z metodą pomiarową podaną normą EN 60745 i może być użyta do wzajemnego porównywania narzędzi elektrycznych. Nadaje się ona również do prowizorycznego określenia obciążenia drganiami. Podana wartość poziomu drgań odnosi się do podstawowego zastosowania narzędzia elektrycznego.

Jednak w przypadku użycia urządzenia do innego zastosowania, z innym wyposażeniem albo w przypadku zaniedbań w przeglądach i konserwacji, rzeczywisty poziom drgań może odbiegać od podanych wartości.

Może to znacznie zwiększyć obciążenie drganiami w całkowitym czasie pracy. W celu dokładnego określenia rzeczywistego obciążenia drganiami należy uwzględnić również czas, w którym urządzenie jest wyłączone albo włączone, ale właściwie nie użytkowane. Może to znacznie zredukować obciążenie drganiami w całkowitym czasie pracy. Proszę wprowadzić dodatkowe środki bezpieczeństwa w celu ochrony użytkownika przed oddziaływaniem drgań, jak na przykład: przegląd i konserwacja urządzeń elektrycznych i wyposażenia, zastosowanie środków zapewniających utrzymanie dłoni w ciepłe, odpowiednia organizacja procesów roboczych.

⚠ OSTROŻNIE!

Przy ciśnieniu akustycznym powyżej 85 dB(A) zakładać ochronniki słuchu.

Dane techniczne

Urządzenie		DD 2G 10.8-EC	PD 2G 10.8-EC
Typ		Wiertarko-wkrętarka	Wiertarko-wkrętarka udarowa
Akumulator		AP 10.8/2,5 AP 10.8/4,0 AP 10.8/6,0	
Czas ładowania (w zależności od stanu naładowania)	– AP 10.8/2,5	min 0–40	
	– AP 10.8/4,0	min 0–55	
	– AP 10.8/6,0	min 0–85	
Moment obrotowy, maksymalny	– wkręcanie w materiał miękki	32	32
	– wkręcanie w materiał twardy	58	58

Urządzenie		DD 2G 10.8-EC	PD 2G 10.8-EC
Typ		Wiertarko-wkrętarka	Wiertarko-wkrętarka udarowa
Stopnie momentu obrotowego		20	24
Liczba obrotów biegu jałowego			
– stopień 1	min ⁻¹	0...450	0...450
– stopień 2	min ⁻¹	0...1700	0...1700
Ilość uderzeń			
– stopień 1	min ⁻¹	–	0...5850
– stopień 2	min ⁻¹		0...22100
Zacisk wiertła	mm	1,5–13	
Maks. średnica wiertła			
– w drewnie	mm	25	25
– w stali	mm	13	13
– w murze	mm	–	13
Masa zgodnie z procedurą „EPTA 01/2003” (bez akumulatora)	kg	1,12	1,23
Masa akumulatora 2,5 Ah	kg		0,26
4,0 Ah	kg		0,42
6,0 Ah	kg		0,43
Poziom ciśnienia akustycznego skorygowany charakterystyką A		* Wiercenia udarowego w betonie	
Poziom ciśnienia akustycznego L _{pA}	dB(A)	71	71 / 90*
Poziom hałasu podczas pracy L _{WA}	dB(A)	82	82 / 101*
Dokładność K	db	3,0	
Całkowite wartości drgań (suma wektorowa w trzech kierunkach)			
Wartość emisji drgań a _h podczas			
– wiercenia w metalu	m/s ²	<2,5	<2,5
– wiercenia udarowego w betonie	m/s ²	–	10,8
– wkręcania	m/s ²	<2,5	<2,5
Dokładność K	m/s ²	1,5	

Opis urządzenia

W tej instrukcji opisane są różne narzędzia elektryczne.

Rysunki mogą różnić się szczegółami od nabytego narzędzia elektrycznego.

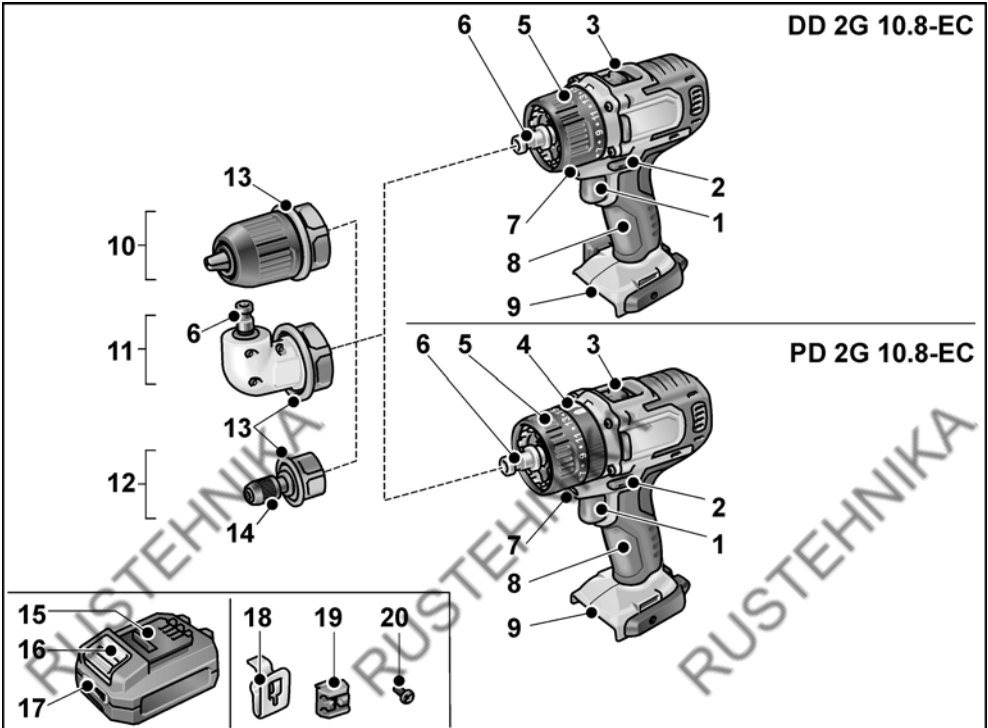

- | | | | |
|---|---|----|--|
| 1 | Przełącznik
Do włączania i wyłączenia, jak również rozpędzania do maksymalnej prędkości obrotowej | 10 | Wymienny uchwyt wiertarski BF 10.8-EC |
| 2 | Przełącznik preselekcji kierunku obrotów | 11 | Nasadka kątowna WV 10.8-EC |
| 3 | Przełącznik wyboru prędkości | 12 | Nasadka do końcówek BV 10.8-EC |
| 4 | Pierścieniowy przełącznik trybu pracy (tylko PD ...) | 13 | Pierścień odblokowujący |
| 5 | Pierścieniowy regulator momentu obrotowego | 14 | Blokowanie narzędzia |
| 6 | Mocowanie narzędzia | 15 | Akumulator litowo-jonowy (2,5 Ah/4,0 Ah/6,0 Ah) |
| 7 | Oświetlenie stanowiska pracy | 16 | Przycisk odblokowania akumulatora |
| 8 | Uchwyt | 17 | Wskaźnik naładowania akumulatora |
| 9 | Gniazdo na akumulator | 18 | Klamra pasa |
| | | 19 | Uchwyt do końcówek |
| | | 20 | Śruba mocująca |

Instrukcja obsługi

Przed uruchomieniem

- Rozpakować narzędzie elektryczne i wyposażenie, sprawdzić kompletność zakresu dostawy i czy nie nastąpiły uszkodzenia podczas transportu.
- Zamocować klamrę pasa lub uchwyt na końcówki dostarczonym w zestawie wkrętem.

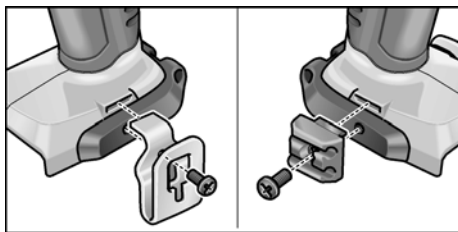

i WSKAZÓWKA

Akumulatory w chwili dostawy nie są całkowicie naładowane. Przed pierwszym użyciem należy naładować akumulatory do pełna. Patrz „Ładownia/Proces ładowania”.

Wymienny uchwyt wiertarski BF 10.8-EC

! OSTROŻNIE!

Przed wszelkimi pracami przy elektronarzędziu ustawić przełącznik preselekcji kierunku obrotów (2) w środkowym położeniu.

Montaż

- Pociągnąć pierścień odblokowujący do przodu (1.) i wcisnąć wymienny uchwyt wiertarski do oporu na uchwyt narzędziowy (2.).
- Puścić pierścień odblokowujący. Sprawdzić zatrzaśnięcie się uchwytu wiertarskiego.

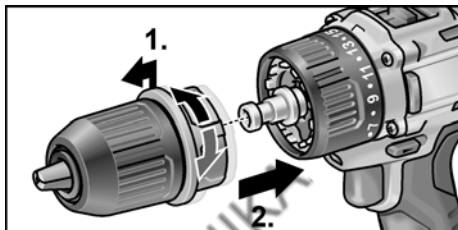

Demontaż

- Pociągnąć pierścień odblokowujący do przodu i zdjąć uchwyt wiertarski.

Zakładanie narzędzi

Uchwyt wiertarski zapewnia bezpieczne mocowanie wiertel o średnicy 1,5–10 mm, końcówek do wkrętarci ¼" oraz uchwytów do końcówek ¼".

- Przytrzymać elektronarzędzie jedną ręką, a drugą obrócić uchwyt wiertarski.
 - Aby otworzyć uchwyt szerzej, należy obracać go przeciwnie do ruchu wskazówek zegara.
 - Aby domknąć uchwyt szerzej, należy obracać go zgodnie z ruchem wskazówek zegara.

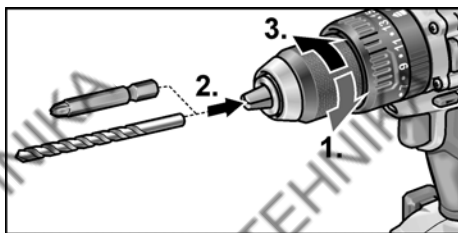

- Założyć narzędzie.
- Całkowicie domknąć uchwyt.

i WSKAZÓWKA

Przeprowadzić bieg próbny, aby sprawdzić współosiowość zamocowania narzędzia.

Nasadka kąтова WV 10.8-EC

! OSTROŻNIE!

Przed wszelkimi pracami przy elektronarzędziu ustawić przełącznik preselekcji kierunku obrotów (2) w środkowym położeniu.

Nasadka kąтова ułatwia pracę w trudno dostępnych miejscach. Nasadkę kątową można zatrzaśkiwać w różnych położeniach kątowych co 30°.

Montaż

- Pociągnąć pierścień odblokowujący do przodu (1.) i wcisnąć nasadkę kątową do oporu na uchwyt narzędziowy (2.).
- Zatrzaśnąć nasadkę kątową pod żądanym kątem.

- Puścić pierścien odblokowujący.
Sprawdzić zatrzaśnięcie.

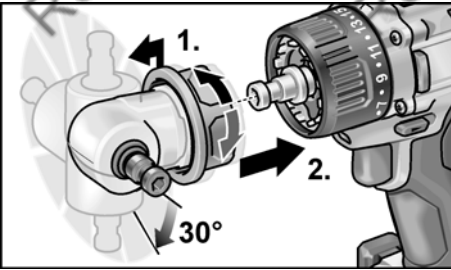

Demontaż

- Pociągnąć pierścien odblokowujący do przodu i zdjąć nasadkę kątową.

Zakładanie narzędzi

Nasadka kątowna posiada uchwyt narzędziowy 1/4". Uchwyt narzędzia umożliwia bezpieczne zamocowanie końcówek do wkrętarki oraz uchwytów do końcówek.

Do nasadki kątownej można zamontować również wymienny uchwyt wiertarski (patrz „Wymienny uchwyt wiertarski BF 10.8-EC”) lub uchwyt do końcówek (patrz „Nasadka do końcówek BV 10.8-EC”).

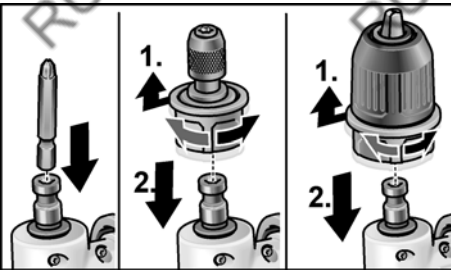

Nasadka do końcówek BV 10.8-EC

⚠ OSTROŻNIE!

Przed wszelkimi pracami przy elektronarzędziu ustawić przełącznik preselekcji kierunku obrotów (2) w środkowym położeniu.

Montaż

- Pociągnąć pierścien odblokowujący do przodu (1.) i wcisnąć nasadkę do końcówki do oporu na uchwyt narzędziowy (2.).
- Puścić pierścien odblokowujący.
Sprawdzić zatrzaśnięcie.

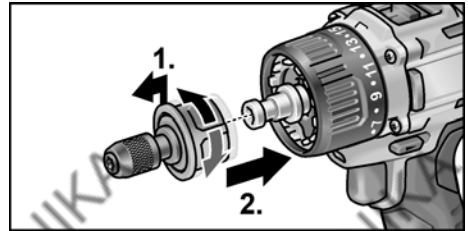

Demontaż

- Pociągnąć pierścien odblokowujący do przodu i zdjąć nasadkę do końcówek.

Zakładanie narzędzi

Nasadka do końcówek posiada uchwyt narzędziowy 1/4". Uchwyt narzędzia umożliwia bezpieczne zamocowanie końcówek do wkrętarki.

- Pociągnąć blokadę narzędzia do przodu (1.) i wcisnąć narzędzie od oporu (2.).
- Zwolnić blokadę narzędzia.

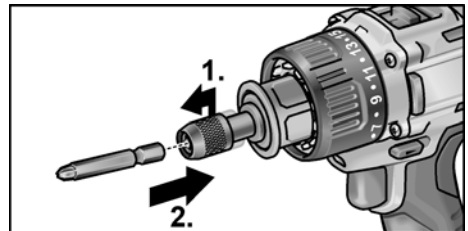

- W celu wyjęcia narzędzi należy odciągnąć blokadę w tył.

Zakładanie/wymiana akumulatora

- Wcisnąć do elektronarzędzia naładowany akumulator aż do całkowitego zatrzaśnięcia.

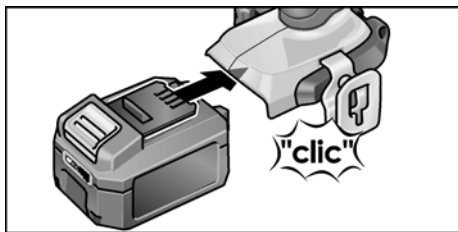

- W celu wyjęcia nacisnąć przyciski odblokowujące (1.) i wyciągnąć akumulator (2.).

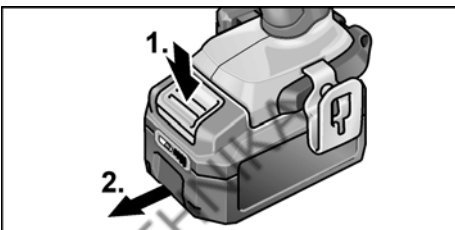

⚠ **OSTROŻNIE!**

W przypadku nieużywania styki akumulatora należy zabezpieczyć. Luźne metalowe elementy mogą spowodować zwarcie styków, istnieje zagrożenie wybuchem i pożarem!

Stan naładowania akumulatora

- Naciśnięcie przycisku umożliwi sprawdzenie stanu naładowania akumulatora na diodowym wskaźniku stanu naładowania.

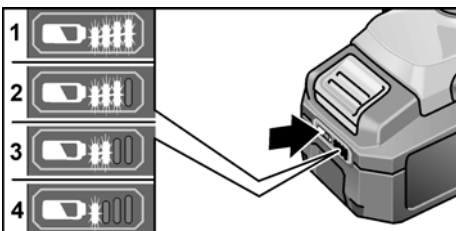

Wskazanie gaśnie po 5 sekundach.

Jeśli jedna z diod LED błyska, konieczne jest naładowanie akumulatora. Jeśli po naciśnięciu przycisku żadna z diod LED nie świeci, to akumulator jest uszkodzony i należy go wymienić.

Preselekcja kierunku obrotów

⚠ **OSTROŻNIE!**

Kierunek obrotów wolno zmieniać tylko przy wyłączonym i całkowicie nieruchomym elektronarzędziu.

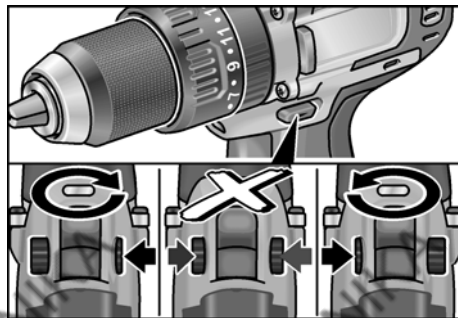

- Ustawić przełącznik kierunku obrotów w odpowiedniej pozycji:
 - **W lewo:** w kierunku przeciwnym do ruchu wskazówek zegara (wykręcanie, odkręcanie śrub)
 - **W prawo:** w kierunku zgodnym z ruchem wskazówek zegara (wiercenie, wkręcanie i dokręcanie śrub)
 - **Pośrodku:** blokada włączenia (wymiana narzędzia, przy wszelkich pracach przy elektronarzędziu)



Tryb pracy (tylko PD 2G 18.0-EC)

⚠ **OSTROŻNIE!**

Tryb pracy wolno zmieniać tylko przy wyłączonym i całkowicie nieruchomym elektronarzędziu.

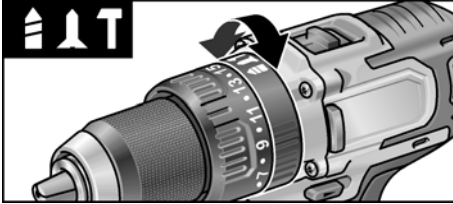
- Ustawić pierścieniowy przełącznik trybu pracy w wymaganym położeniu.



-  : wiercenie
-  : wkręcanie
-  : wiercenie udarowe

Preselekcja momentu obrotowego

⚠ **OSTROŻNIE!**

Moment obrotowy wolno zmieniać tylko przy wyłączonym i całkowicie nieruchomym elektronarzędziu.

- Ustawić pierścieniowy regulator momentu obrotowego w wymaganym położeniu.

DD 2G 10.8-EC:

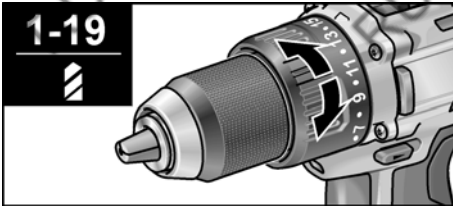

1-19: wkręcanie

-  : wiercenie

WSKAZÓWKA

W położeniu wiercenia  sprzęgło ślizgowe jest nieaktywne.

PD 2G 10.8-EC:

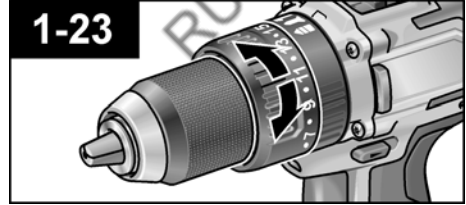

Preselekcja momentu obrotowego

⚠ **OSTROŻNIE!**

Prędkość wolno zmieniać tylko przy wyłączonym i całkowicie nieruchomym elektronarzędziu.

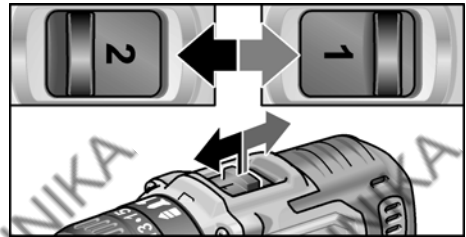

- Ustawić odpowiedni poziom przełącznika preselekcyjnego:
 - 1: niska prędkość, wysoki moment obrotowy
 - 2: wysoka prędkość, niski moment obrotowy

Włączanie narzędzia elektrycznego

Włączyć urządzenie:

- Przełącznik nacisnąć.
Przełącznik elektronarzędzia umożliwia stopniowe zwiększanie prędkości obrotowej aż do wartości maksymalnej.

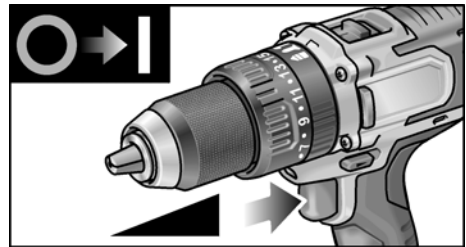

Wyłączyć urządzenie:

- Zwolnić przełącznik.

i WSKAZÓWKA

- Elektronarzędzie jest wyposażone w hamulec, zatrzymujący narzędzie natychmiast po zwolnieniu przełącznika.
- Przy korzystaniu z elektronarzędzia w sposób ciągły należy głównie pracować przy przełączniku naciśniętym do końca.

Praca narzędziem elektrycznym

! OSTROŻNIE!

Przed wszelkimi pracami przy elektronarzędziu ustawić przełącznik preselekcji kierunku obrotów (2) w środkowym położeniu.

i WSKAZÓWKA

Aby obsługa podczas wkręcania była łatwiejsza, końcówkę do wkrętarki można włożyć również bezpośrednio w uchwyt narzędziowy urządzenia.

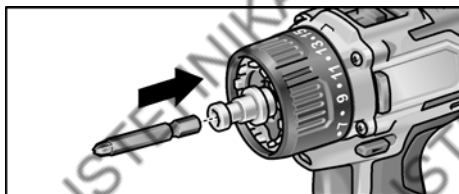

1. Zamontować mocowanie narzędzia (wymienialny uchwyt wiertarski, nasadkę końcową, nasadkę do końcówek).
 2. Włożyć akumulator.
 3. Włożyć narzędzie (wiertło, końcówki do wkrętarki, uchwyt na końcówki).
 4. Ustawić tryb pracy odpowiedni do zadania roboczego (tylko PD...).
 5. Ustawić odpowiedni stopień preselekcji momentu obrotowego.
 6. Ustawić wymagany stopień prędkości.
 7. Ustawić odpowiedni kierunek obrotów.
 8. Chwycić jedną ręką elektronarzędzie za rękojeść i ustawić się w pozycji pracy.
- Z przełącznika preselekcji kierunku obrotów lub regulatora momentu obrotowego nie wolno korzystać przy włączonym silniku!**

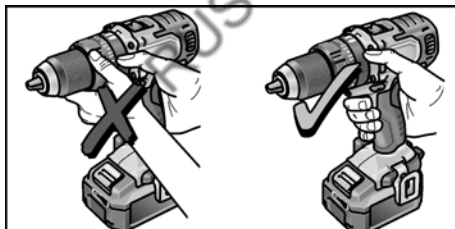

9. Włączyć urządzenie.

Po zakończeniu pracy:

10. Zwolnić przełącznik.

11. Ustawić przełącznik preselekcji kierunku obrotów (2) w środkowym położeniu.

Ładowarka

Ładowarka CA 10.8 jest przeznaczona do ładowania akumulatorów FLEX typu

- AP 10.8/2,5,
- AP 10.8/4,0 oraz
- AP 10.8/6,0.

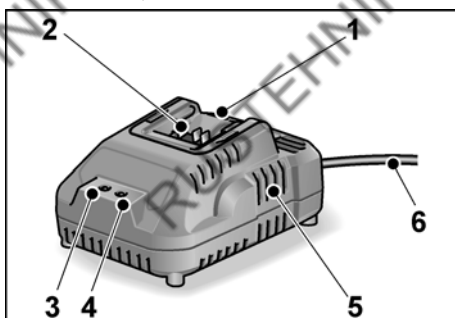

- 1 Gniazdo na akumulator
- 2 Kontakty
- 3 Wskaźnik LED komunikatu o błędzie (czerwony)
- 4 Wskaźnik LED poziomu naładowania (zielony)
- 5 Szczelina wentylacyjna
- 6 Kabel sieciowy z wtyczką

Wskazania diod LED

		
czer- zielony wony		
wył.	miga	Trwa ładowanie akumulatora.
wył.	świeci się	Proces ładowania zakończony. Ładowanie podtrzymujące.
Patrz „Proces ładowania“.		
miga	wył.	Akumulator jest zbyt gorący lub zbyt zimny.
świeci się	wył.	Akumulator lub ładowarka są uszkodzone.
Patrz „Komunikaty o błędach“.		

Proces ładowania

OSTROŻNIE!

Do dostarczonej w zestawie ładowarki należy wkładać wyłącznie oryginalne akumulatory.

- Włożyć wtyczkę sieciową ładowarki do gniazda. Wskaźnik LED komunikatu o błędzie i wskaźnik LED poziomu naładowania świecą krótko.
- Włożyć akumulator do ładowarki do oporu. Dioda LED poziomu naładowania miga i trwa ładowanie akumulatora. Gdy akumulator jest całkowicie naładowany, dioda LED poziomu naładowania świeci się nieprzerwanie.

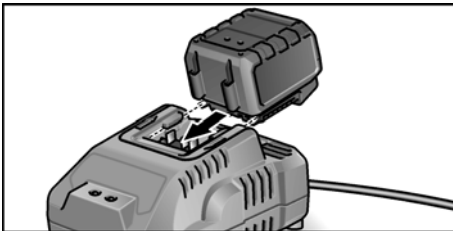

- Wyjąć akumulator z ładowarki.

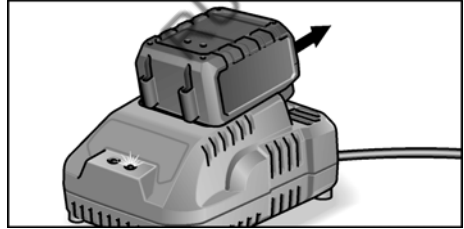

- Wyjąć wtyczkę z gniazdka sieciowego.

Komunikaty o błędach

Jeśli po włożeniu akumulatora do ładowarki diody LED mają jedno z poniższych wskazań, występuje usterka akumulatora lub ładowarki.

Dioda LED komunikatu o usterce świeci się nieprzerwanie:

- Akumulator jest zbyt gorący lub zbyt zimny. Gdy akumulator osiągnie temperaturę ładowania (0°C...40°C), rozpoczyna się ładowanie.

Dioda LED komunikatu o błędzie miga lub żadna z dwóch diod LED nie świeci się:

- Wyjąć akumulator z ładowarki. Sprawdzić, czy styki ładowarki i akumulatora nie są zabrudzone, w razie potrzeby wyczyścić je. Ponownie włożyć akumulator. Jeśli wyświetli się to samo, wtedy akumulator jest uszkodzony. Wymienić akumulator lub zlecić sprawdzenie akumulatora w warsztacie specjalistycznym.
- Jeśli przy innym akumulatorze również zostanie wyświetlony ten komunikat o błędzie, występuje usterka w ładowarce. Należy oddać ładowarkę do sprawdzenia w specjalistycznym serwisie.

Wskazówki w zakresie długiego okresu użytkowania akumulatora

OSTROŻNIE!

- Akumulatorów nigdy nie wolno ładować w temperaturze poniżej 0 °C lub powyżej 40 °C.
- Akumulatorów nie należy ładować w środowisku o dużej wilgotności powietrza lub temperaturze otoczenia.

- *Akumulatorów i ładowarki nie wolno zakrywać podczas ładowania.*
- *Po zakończeniu ładowania wyciągnąć wtyczkę sieciową ładowarki.*

Podczas ładowania akumulator i ładowarka nagrzewają się. Jest to normalne!

Akumulatory litowo-jonowe nie wykazują znanego „efektu pamięci”. Pomimo to akumulator przed ładowaniem powinno się całkowicie rozładować, a ładowanie zawsze przeprowadzać do samego końca.

Nieużywane przez dłuższy czas akumulatory należy przechowywać częściowo naładowane w chłodnym miejscu.

Konserwacja i czyszczenie

Czyszczenie

OSTRZEŻENIE!

W skrajnych przypadkach przy obróbce metali może osadzać się wewnątrz obudowy pył metaliczny zdolny do przewodzenia prądu elektrycznego. Elektronarzędzie i szczelinę wentylacyjną należy regularnie czyścić. Częstość czyszczenia zależy od rodzaju obrabianego materiału i długości czasu obrabiania.

- Wnętrze obudowy i silnik należy regularnie przedmuchiwać suchym, sprężonym powietrzem. Elektronarzędzie musi być przy tym uruchomione.

Ładowarka

OSTRZEŻENIE!

Przed przystąpieniem do jakichkolwiek prac wyjąć wtyczkę z gniazdka sieciowego. Nie wolno stosować wody ani żadnych płynnych środków czyszczących.

- Zabrudzenia i kurz z obudowy należy usuwać pędzlem lub suchą ściereczką.

Naprawy

Naprawy urządzenia należy zlecać do wykonania wyłącznie w punkcie serwisowym autoryzowanym przez producenta.

Części zamienne i wyposażenie dodatkowe

Inne części wyposażenia, a szczególnie narzędzia, podane są w katalogu producenta.

Rysunki złożeniowe i listę części zamiennych można znaleźć na naszej stronie internetowej: www.flex-tools.com

Transport

Równoważna zawartość litu w akumulatorach dostarczanych wraz z urządzeniem jest poniżej obowiązujących limitów. Z tego powodu akumulator jako część zamienna ani elektronarzędzie wraz z dostarczonym wyposażeniem nie podlega krajowym ani międzynarodowym przepisom w sprawie substancji niebezpiecznych. W przypadku transportu wielu urządzeń z akumulatorami litowo-jonowymi przepisy te mogą mieć zastosowanie, z koniecznością zastosowania szczególnych środków bezpieczeństwa (np. w zakresie opakowania). W takim wypadku należy zapoznać się z przepisami obowiązującymi w kraju użytkowania wyrobu.

CE – zgodność

Deklarujemy z pełną odpowiedzialnością, że wyrób opisany w pozycji „Dane techniczne” jest zgodny z następującymi normami lub dokumentami normatywnymi:

EN 60745 zgodnie z postanowieniami dyrektywy 2014/30/UE, 2006/42/WE, 2011/65/WE.

Odpowiedzialny za dokumentację techniczną:

FLEX-Elektrowerzeuge GmbH, R & D
Bahnhofstrasse 15, D-71711 Steinheim/Murr



Eckhard Rühle
Manager Research &
Development (R & D)

Klaus Peter Weinper
Head of Quality
Department (QD)

21.06.2016; FLEX-Elektrowerzeuge GmbH
Bahnhofstrasse 15, D-71711 Steinheim/Murr

Wskazówki dotyczące utylizacji

OSTRZEŻENIE!

Zużyte elektronarzędzia należy przed zutylizowaniem uczynić niezdatnymi do użytku:

- elektronarzędzia zasilane z sieci poprzez odcięcie lub usunięcie kabla sieciowego,
- elektronarzędzia zasilane z akumulatora poprzez wyjęcie akumulatora.



Tylko dla krajów UE.

Elektronarzędzi nie wolno wyrzucać wraz z odpadami z gospodarstwa domowego! Zgodnie z dyrektywą europejską 2012/19/WE w sprawie zużytego sprzętu elektrycznego i elektronicznego oraz jej zastosowaniem do prawa krajowego, istnieje obowiązek oddzielnego zbierania urządzeń elektrycznych celem odzyskania surowców wtórnych i utylizacji.



Odzyskiwanie surowców zamiast utylizacji odpadów.

Zużyte urządzenie, wyposażenie i opakowanie należy oddać w punkcie zbioru surowców wtórnych, aby umożliwić utylizację zgodnie z przepisami o ochronie środowiska. Wszystkie elementy z tworzywa sztucznego są odpowiednio oznaczone w celu umożliwienia gatunkowo czystego recyklingu.



OSTRZEŻENIE!

Akumulatorów/baterii nie wolno wyrzucać do domowych śmieci, wrzucać do ognia, ani do wody. Nie wolno otwierać zużytych akumulatorów.

Akumulatory i baterie podlegają zbiórce, recyklingowi lub utylizacji w sposób bezpieczny dla środowiska.



Tylko dla krajów UE.

Zgodnie z dyrektywą europejską 2006/66/WE uszkodzone lub zużyte akumulatory/baterie, należy zbierać osobno i doprowadzić do ponownego przetworzenia zgodnego z zasadami ochrony środowiska.



WSKAZÓWKA

Aktualne informacje o sposobie utylizacji zużytego urządzenia można uzyskać u sprzedawcy wyrobu.

Wyłączenie z odpowiedzialności

Producent nie odpowiada za szkody i stracone zyski spowodowane przerwą w działalności gospodarczej zakładu, której przyczyną był nasz wyrób lub niemożliwość jego zastosowania.

Producent i jego przedstawiciel nie odpowiadają za szkody spowodowane niewłaściwym użyciem urządzenia lub powstałe przy użyciu urządzenia w powiązaniu z wyrobami innych producentów.

Tartalom

Használt szimbólumok	179
Szimbólumok a készüléken	179
Az Ön biztonsága érdekében	179
Zaj és vibráció	181
Műszaki adatok	182
Áttekintés	183
Használati útmutató	184
Karbantartás és ápolás	190
Szállítás	190
CE-megfelelőség	190
Ártalmatlanítási tudnivalók	190
Felelősség kizárása	191



Az akkut ne dobja a tűzbe.
Robbanásveszély áll fenn.



A készülék csak beltérben
használható. Óvja a készüléket az
esőtől. Az elektromos szerszámot
és az akkut száraz helyiségben
tárolja.



Ártalmatlanítási tudnivalók
(lásd a 190. oldalon)!

Használt szimbólumok

FIGYELMEZTETÉS!

Közvetlenül fenyegető veszélyt jelent. Az
ítteni megjegyzések figyelmen kívül
hagyása halálos vagy súlyos sérüléseket
okozhat.

VIGYÁZAT!

Veszélyes helyzetekre hívja fel a figyelmet.
Az itteni megjegyzések figyelmen kívül
hagyása súlyos sérüléseket vagy anyagi
károkat okozhat.

MEGJEGYZÉS

Használati tippeket ad, és fontos
tudnivalókra hívja fel a figyelmet.

Szimbólumok a készüléken



Üzembe helyezés előtt olvassa el
a kezelési útmutatót!



Hordjon védőszemüveget!



Rövidzárlatálló biztonsági
transzformátor



Védje az akku egységet a
hőségtől, pl. a folyamatos
napsugárzás és a tűz közvetlen
hatásától.
Robbanásveszély áll fenn.

Az Ön biztonsága érdekében

FIGYELMEZTETÉS!

Olvasson el és nézzen meg minden
biztonsági útmutatót és utasítást, ábrát és
specifikációt, ami az elektromos
kéziszerszámmal kapcsolatos. A biztonsági
útmutatások és utasítások betartásánál
elkövetett mulasztásoknak áramütés,
tűz és/vagy súlyos sérülések lehetnek
a következményei. **Minden biztonsági
útmutatót és utasítást őrizzen meg
a jövőbeli felhasználás céljából.**

Az elektromos szerszám használata előtt
olvassa el a következő útmutatókat és
ezeknek megfelelően járjon el:

- a jelen kezelési útmutató,
- az elektromos szerszámok kezelésére
vonatkozó „Általános biztonsági
tudnivalók” rész a mellékelt füzetben
(írárszám: 315.915),
- a használat helyén a balesetvédelemre
vonatkozó szabályok és előírások.

Ezt az elektromos szerszámot a technika mai
szintjének és az elismert biztonság-technikai
szabályoknak megfelelően gyártották.
Ennek ellenére a használata során a
használója vagy más személyek testét és
életét fenyegető, illetve a gépet és más anyagi
javakat károsító veszélyek léphetnek fel.

Az elektromos szerszámot csak

- rendeltetés szerinti célokra és
- kifogástalan állapotban szabad
használni.

A biztonságot csökkentő zavarokat azonnal
el kell hárítani.

Rendeltetésszerű használat

A DD 2G 10.8-EC akkus fúró-csavarbehajtó rendeltetésszerű alkalmazási területei:

- iparszerű felhasználás az iparban és a kézműiparban,
- csavarok be- és kihajtása,
- fa, fém, kerámia és műanyag fúrása.

A PD 2G 18.0-EC akkus ütvefúró-csavarozó rendeltetésszerű alkalmazási területei:

- iparszerű felhasználás az iparban és a kézműiparban,
- csavarok be- és kihajtása,
- fa, fém, kerámia és műanyag fúrása,
- beton, téglá és kő ütvefúrása.

Biztonsági tudnivalók fúrógépek és csavarozók számára

- **A készüléket csak a szigetelt markolatnál fogva tartsa, ha olyan munkát végez, melyeknél a betétszerszám vagy a csavar rejtett elektromos vezetőket érhet, vagy a saját hálózati kábelt érintheti.**

Ha a csavar feszültséget alatt álló vezetékkel érintkezik, akkor a készülék fém részei is feszültség alá kerülhetnek, ami elektromos áramütést okozhat.

- **Használja a kiegészítő fogantyút, ha a szerszámhoz mellékeltek ilyen.** A készülék feletti kontroll elvesztése sérülésekhez vezethet.
- **Használjon megfelelő keresőkészülékeket a rejtett tápvezetékek felkutatására, vagy hívja segítségül a helyi szolgáltató vállalatokat.** Az érintkezés az elektromos vezetékkel tüzet és áramütést okozhat. A gázvezeték sérülése robbanást idézhet elő. A vízvezeték megsértése anyagi károkat okozhat.
- **Azonnal kapcsolja ki az elektromos szerszámot, ha a betétszerszám blokkolódik.** Készüljön fel a visszaható erőre, mely a szerszám visszacsapását okozhatja. A betétszerszám blokkolódik, ha:
 - az elektromos szerszám túlterhelődik vagy
 - a megmunkálendő munkadarabban elakad.

- **Az elektromos szerszámot mindig tartsa kellően szorosan.**

A csavarok meghúzása és kioldása során rövid ideig nagy visszaható erő léphet fel.

- **Biztosítsa a munkadarabot.** A befogószerkezetekkel vagy satuval rögzített munkadarab biztosabban tartható, mint az Ön kezével.
- **Várja meg, hogy az elektromos kéziszerszám teljesen megálljon, mielőtt letenné.** A betétszerszám beakadhat, és emiatt elvesztheti az elektromos szerszám feletti ellenőrzést.
- **Kizárólag eredeti akkumulátort használjon az elektromos szerszám típus tábláján szereplő feszültséggel.** Egyéb (utángyártott, átalakított, vagy más gyártótól származó) akku használata esetén az akku felrobbanása miatti sérülésveszély és anyagi károsodás veszélye áll fenn.

Kiegészítő biztonsági tudnivalók ütvefúró-csavarozók számára (PD ...)

- **Az ütvefúrás során viseljen fülvédőt.** A zaj hatása hallásvesztést okozhat.

Biztonsági tudnivalók az akkuk használatához

- **Ne nyissa fel az akkut.** Rövidzárlat veszélye áll fenn.
- **Óvja az akkut a hőtől, például a tartós napsugárzástól, a tűztől, valamint a víztől és a nedvességtől.** Robbanásveszély áll fenn.
- **Az akku sérülése és szakszerűtlen használata esetén az akkuból gőzök léphetnek ki.** Engedjen be friss levegőt, és panasz esetén forduljon orvoshoz. A gőzök irritálhatják a légutakat.
- **Hibás alkalmazás esetén az akkumulátorból folyadék léphet ki.** Kerülje el az érintkezést a folyadékkal. Ha véletlenül mégis érintkezésbe került az akkumulátorfolyadékkal, azonnal öblítse le vízzel az érintett felületet. Ha a folyadék a szemébe jutott, keressen fel ezenkívül egy orvost. A kilépő akkumulátorfolyadék bőrirritációt és égési sérülést okozhat.

- Csak a gyártó által ajánlott töltőberendezéssel töltsé az akkumulátorokat. Ha egy bizonyos fajta akkumulátorhoz való töltőberendezéssel másfajta akkumulátort tölt, tűzveszély áll fenn.
- Hegyes tárgyak, pl. szög vagy csavarhúzó vagy külső erőbehatás által károsodhat az akkumulátor. Belső rövidzárlat jöhet létre és az akkumulátor meggyulladhat, füstölhet, felrobbanhat vagy túlhevülhet.

Töltőkészülék

- Mindig ellenőrizze, hogy a hálózati feszültség megfelel-e a töltőkészülék típus tábláján megadott feszültségnek.
- A töltőkészülék csatlakozódugója illeszkedjen a csatlakozóaljzathoz. A csatlakozódugót semmilyen módon sem szabad megváltoztatni. Védföldeléssel ellátott készülékekkel kapcsolatban ne használjon csatlakozóadaptert. A változtatás nélküli csatlakozóaljzatok és a megfelelő csatlakozóaljzatok csökkentik az áramütés kockázatát.
- Csak száraz helyiségekben használja a töltőkészüléket és kerülje a nedvességgel és esővel való érintkezést. Ha víz hatol be a töltőkészülékbe, az megnöveli az áramütés veszélyét.
- Ne használja a töltőkészüléket, ha külső behatásra megsérült a kábel, a csatlakozódugó vagy maga a készülék. Vigye el a töltőkészüléket a legközelebbi szakszervizbe.
- Semmi esetre se nyissa ki a töltőkészüléket. Üzemzavar esetén vigye egy szakszervizbe.
- Ne helyezzen semmilyen tárgyat a töltőkészülékre, és ne állítsa fel azt puha felületen. Tűzveszély.

Különleges biztonsági szabályok

- Az elektromos szerszámon végzett munkák előtt a forgásirány-váltókapcsolót (2) mindig fordítsa középállásba.
- A forgásirány-váltókapcsoló (2), illetve a fordulatszám-beállítás (5) csak álló szerszám mellett használható.

- Az elektromos szerszám jelöléséhez csak ragasztható címkéket szabad használni. Ne fúrjon lyukakat az elektromos szerszám házába!

Zaj és vibráció

i MEGJEGYZÉS

A zaj- és rezgésértékeket az EN 60745-nek megfelelően állapították meg. Az értékeket a „Műszaki adatok” című táblázatban találja meg.

⚠ FIGYELMEZTETÉS!

A megadott mérési értékek új készülékekre vonatkoznak. A napi felhasználás során változnak a zaj- és rezgésértékek.

i MEGJEGYZÉS

A jelen utasításokban megadott rezgésszint értéke az EN 60745-ben szabályozott mérési eljárásnak megfelelően került lemérésre, és használható elektromos szerszámok egymással történő összehasonlításához. Az érték alkalmas a rezgésterhelés előzetes megbecsülésére is. A megadott rezgésszintérték az elektromos szerszám legfőbb alkalmazásait reprezentálja. Ha az elektromos szerszámot azonban más alkalmazásokhoz, eltérő szerszámokkal használják, vagy nem megfelelően tartják karban, a rezgésszint értéke eltérő lehet.

Ez jelentősen megnövelheti a rezgésterhelést a munkavégzés teljes időtartama alatt. A rezgésterhelés pontos megbecsüléséhez azokat az időket is figyelembe kell venni, melyekben a készülék kikapcsol, vagy ugyan működik, azonban ténylegesen nincs használatban. Ez jelentősen csökkentheti a rezgésterhelést a munkavégzés teljes időtartama alatt. Határozzon meg további biztonsági intézkedéseket a kezelő védelmére a rezgések hatása ellen, például: az elektromos és a használt szerszámok karbantartásával, a kezek melegen tartásával, a munka-folyamatok megszervezésével.

⚠ VIGYÁZATI!

85 dB(A) hangnyomás fölött hallásvédőt kell hordani.

Műszaki adatok

Készülék		DD 2G 10.8-EC	PD 2G 10.8-EC
Típus		Fúró- csavarbehajtó	Ütvefúró- csavarozó
Akku		AP 10.8/2,5 AP 10.8/4,0 AP 10.8/6,0	
Töltési idő (a töltöttségtől függően)			
- AP 10.8/2,5	perc	0-40	
- AP 10.8/4,0	perc	0-55	
- AP 10.8/6,0	perc	0-85	
Forgatónyomaték, max.			
- lágy csavaresés	Nm	32	32
- kemény csavaresés	Nm	58	58
Nyomatékkfokokozatok		20	24
Üresjárat fordulatszám			
- 1. fokozat	ford./perc	0...450	0...450
- 2. fokozat	ford./perc	0...1700	0...1700
Ütésszám			
- 1. fokozat	ford./perc	-	0...5850
- 2. fokozat	ford./perc		0...22100
Fúrótokmány	mm	1,5-13	
Max. fúrési átmérő			
- fában	mm	25	25
- acélban	mm	13	13
- falazatban	mm	-	13
A súlya a „01/2003 EPTA-eljárásnak” megfelelő (akku nélkül)	kg	1,12	1,23
Súly, 2,5 Ah-s akku	kg	0,26	
4,0 Ah-s akku	kg	0,42	
6,0 Ah-s akku	kg	0,43	
A-becslésű hangnyomásszint			* Ütvefúrás betonban
Hangnyomásszint L_{pA}	dB(A)	71	71 / 90*
Hangteljesítményszint L_{WA}	dB(A)	82	82 / 101*
Bizonytalanság K	db	3,0	
Rezgés súlyozott négyzetes középértékei (a három irány vektoros összege)			
Rezgéskibocsátási érték a_{rh} , a következő esetén:			
- Fúrás fémben	m/s^2	<2,5	<2,5
- Ütvefúrás betonban	m/s^2	-	10,8
- Csavarozás	m/s^2	<2,5	<2,5
Bizonytalanság K	m/s^2	1,5	

Áttekintés

W tej instrukcji opisane są różne narzędzia elektryczne. Rysunki mogą różnić się szczegółami od nabytego narzędzia elektrycznego.

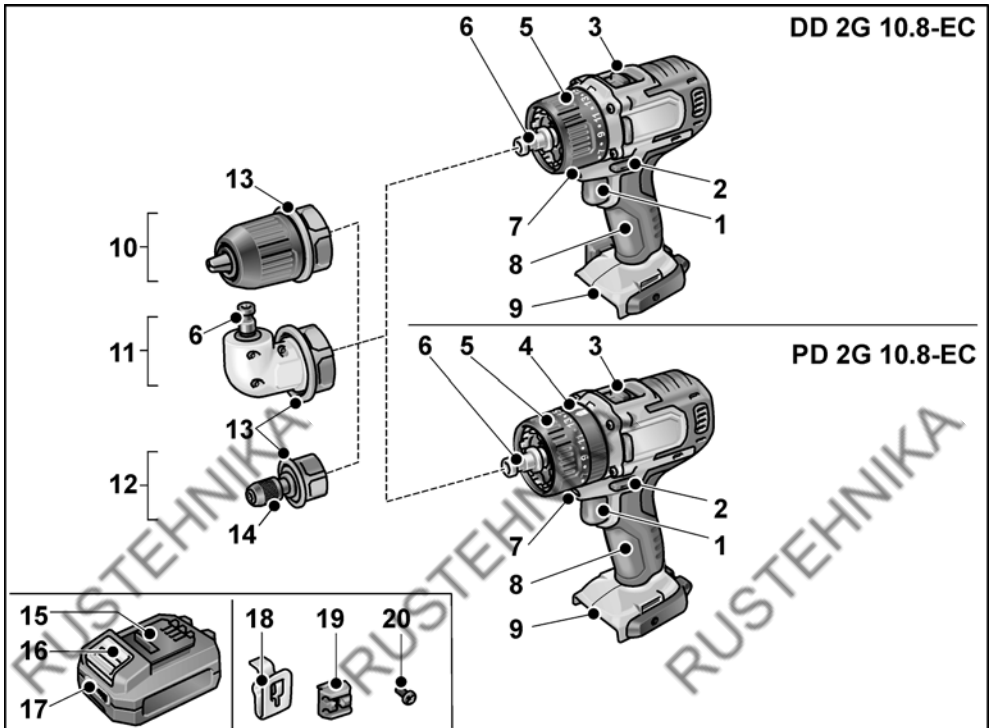

- | | | | |
|----|---|----|---|
| 1 | Kapcsoló
Ki- és bekapcsoláshoz, valamint a maximális fordulatszámig történő felgyorsításhoz | 12 | BV 10.8-EC bittartó-előtét |
| 2 | Forgásirány-váltókapcsoló | 13 | Reteszelést megszüntető gyűrű |
| 3 | Sebesség-váltókapcsoló | 14 | A szerszám reteszelése |
| 4 | Üzem módváltó gyűrű (csak PD ...) | 15 | Li-ion akku (2,5 Ah/4,0 Ah/6,0 Ah) |
| 5 | Forgatónyomaték-választó gyűrű | 16 | Az akku kioldógombja |
| 6 | Szerszám befogó | 17 | Az akku állapotjelzője |
| 7 | A munkaterületet megvilágító lámpa | 18 | Övkapocs |
| 8 | Kézi fogantyú | 19 | Bittartó |
| 9 | Az akku rekesze | 20 | Rögzítőcsavar |
| 10 | BF 10.8-EC gyorscsere-lő fűrésztokmány | | |
| 11 | WV 10.8-EC derékszög-feltét | | |

Használati útmutató

Üzembe helyezés előtt

- Az elektromos szerszámot és a tartozékokat ki kell csomagolni, és ellenőrizni kell a szállítmány teljességét és a szállítási sérüléseket.
- A mellékelt csavarral rögzítse az övkapcsot vagy a bittartót.

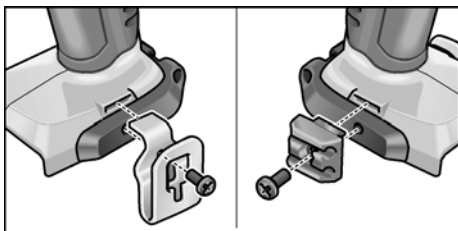

i MEGJEGYZÉS

Az akkuk a szállítás során nincsenek teljesen feltöltve. Az első használat előtt az akkukat teljesen fel kell tölteni. Lásd: „Töltőkészülék/A töltési folyamat”.

BF 10.8-EC gyorscserélő fúrótokmány

! VIGYÁZAT!

Az elektromos szerszámon végzett munkák előtt a forgásirány-váltókapcsolót (2) mindig fordítsa középpállásba.

Felszerelés

- Húzza előre a reteszelést megszüntető gyűrűt (1.) és a gyorscserélő fúrótokmányt ütközésig nyomja a szerszámbe fogóra (2.).
- Engedje el a reteszelést megszüntető gyűrűt. Ellenőrizze a fúrótokmány reteszelését.

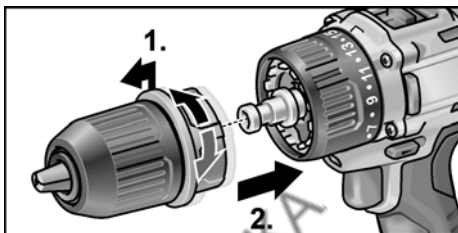

Leszerelés

- Húzza előre a reteszelést megszüntető gyűrűt és vegye le a fúrótokmányt.

A szerszámok behelyezése

A fúrótokmányban szilárdan rögzülnek az 1,5–10 mm átmérőjű fúrószárak, az ¼"-es csavarozó bitek és az ¼"-es bittartók.

- Az elektromos szerszámot tartsa meg egyik kezével, és másik kezével csavarja be a fúrótokmányt.
 - Az óramutató járásával ellentétesen elforgatva a fúrótokmány kinyílik.
 - Az óramutató járásának irányába forgatva a fúrótokmány összezárul.

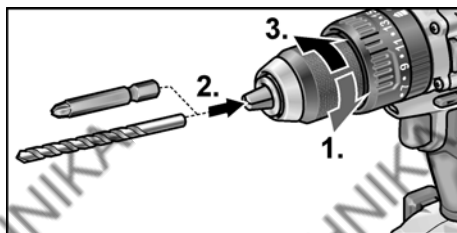

- Helyezze be a szerszámot.
- Zárja össze teljesen a fúrótokmányt.

i MEGJEGYZÉS

Próbajáratást kell végezni, hogy a szerszámok központos befogását ellenőrizze.

WV 10.8-EC derékszög-feltét

! VIGYÁZAT!

Az elektromos szerszámon végzett munkák előtt a forgásirány-váltókapcsolót (2) mindig fordítsa középpállásba.

A derékszög-feltét megkönnyíti a munkavégzést a nehezen hozzáférhető helyeken. A derékszög-feltét különböző szög helyzetekben, 30°-kal eltolva is rögzíthető.

Felszerelés

- Húzza előre a reteszelést megszüntető gyűrűt (1.) és a gyorscserélő fúrótokmányt ütközésig nyomja a szerszámbe fogóra (2.).
- A derékszög-feltétet a kívánt szögben rögzítse.

- Engedje el a reteszelés megszüntető gyűrűt. Ellenőrizze a reteszelést.

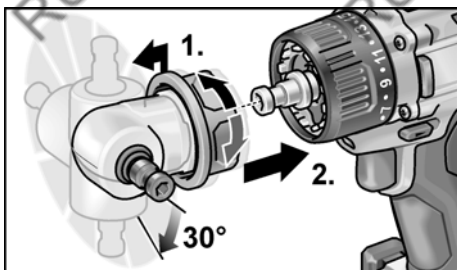

Leszerelés

- Húzza előre a reteszelés megszüntető gyűrűt és vegye le a fúrótokmányt.

A szerszámok behelyezése

A derékszög-feltét $\frac{1}{4}$ "-

es szerszámbefogóval rendelkezik.

A szerszámbefogó szilárdan rögzíti a csavarozóbiteket és a bittartókat.

A derékszög-feltételre fel lehet szerelni a gyorscserélő fúrótokmányt (lásd „BF 10.8-EC gyorscserélő fúrótokmány”) vagy a bittartót (lásd „BV 10.8-EC bittartó-előtét”).

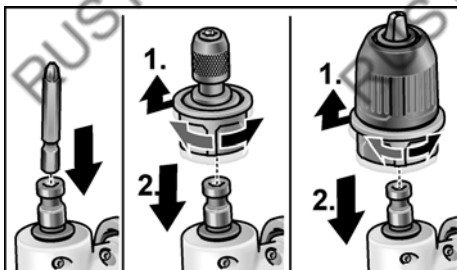

BV 10.8-EC bittartó-előtét

⚠ VIGYÁZAT!

Az elektromos szerszámon végzett munkák előtt a forgásirány-váltókapcsolót (2) mindig fordítsa középállásba.

Felszerelés

- Húzza előre a reteszelés megszüntető gyűrűt (1.) és a bittartó-előtétet nyomja ütközésig a szerszámbefogóra (2.).

- Engedje el a reteszelés megszüntető gyűrűt. Ellenőrizze a reteszelést.

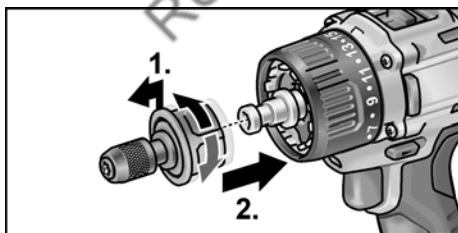

Leszerelés

- Húzza előre a reteszelés megszüntető gyűrűt és vegye le a bittartó-előtétet.

A szerszámok behelyezése

A bittartó-előtét $\frac{1}{4}$ "-es szerszámbefogóval rendelkezik. A szerszámbefogó szilárdan rögzíti a csavarozóbiteket.

- A szerszám reteszelését húzza előre (1.) és a betétszerszámot ütközésig nyomja be (2.).
- Engedje el a szerszám reteszelését.

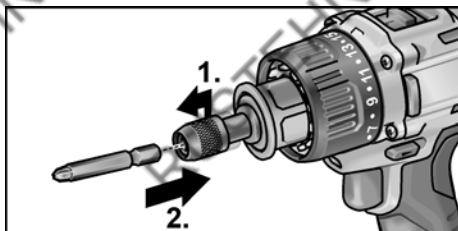

- A betétszerszám kivételéhez húzza hátra a szerszám reteszelését.

Az akku behelyezése/cseréje

- A töltött akkut teljesen nyomja be az elektromos szerszámba, míg kattanással nem rögzül.

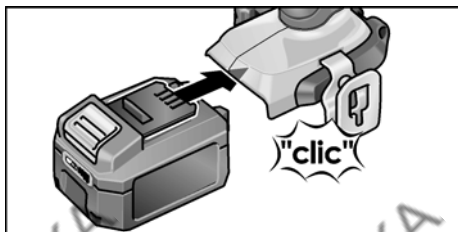

- A kivételhez nyomja meg a kioldó gombot (1.), és húzza ki az akkut (2.).

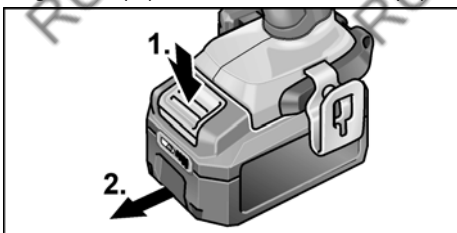

⚠ VIGYÁZAT!

Használaton kívül óvja az akku érintkezőit. A laza fém alkatrészek az érintkezőket rövidre zárhatják – robbanás- és tűzveszély áll fenn!

Az akku töltési állapota

- A gomb megnyomásával az akku LED-es állapotkijelzőjén ellenőrizhető az akku töltési állapota.

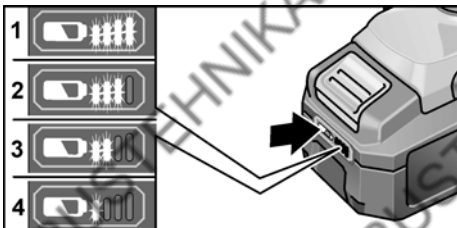

A kijelző 5 másodperc után kialszik.

Ha a LED-ek egyike villog, az akkut fel kell tölteni. Ha a gomb megnyomásakor egy LED sem világít, akkor az akku hibás és ki kell cserélni.

Forgásirány-váltás

⚠ VIGYÁZAT!

A forgásirányt csak az elektromos szerszám nyugalmi helyzetében szabad megváltoztatni.

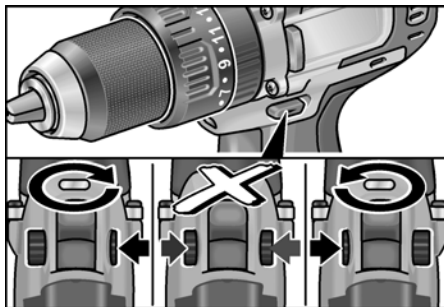

- Állítsa a forgásirány-váltókapcsolót a szükséges pozícióba:
 - **Balra:** az óramutató járásával szemben (csavarok kicsavarása, illetve kioldása)
 - **Jobbra:** az óramutató járásának irányában (fúrás, csavarok behajtása, illetve meghúzása)
 - **Középen:** bekapcsolási zár (szerszámcsere, az elektromos szerszámon végzett munka)

Üzem mód (csak PD 2G 18.0 -EC)

⚠ VIGYÁZAT!

Az üzemmódot csak az elektromos szerszám nyugalmi helyzetében szabad megváltoztatni.

- Forgassa az üzemmód állítására szolgáló gyűrűt a kívánt állásba.

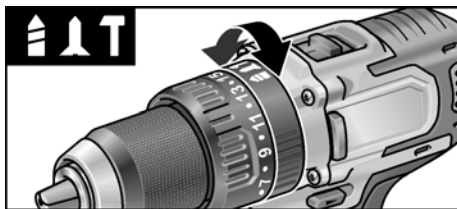

- 🔧 : Fúrás
- 🔩 : Csavarozás
- 🔨 : Ütvefúrás

Forgatónyomaték-választó

VIGYÁZAT!

A forgatónyomatékot csak az elektromos szerszám nyugalmi helyzetében szabad megváltoztatni.

- Forgassa a forgatónyomaték-választó gyűrűt a kívánt állásba.

PD 2G 10.8-EC:

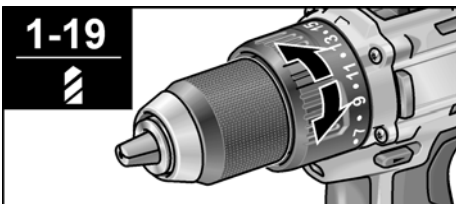

1-19: Csavarozás

 Fúrás

MEGJEGYZÉS

Fúrás állásban  a csúszókapleng deaktiválva van.

PD 2G 10.8-EC:

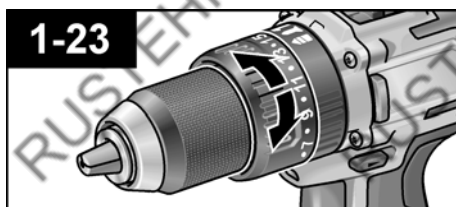

Sebesség-előválasztás

VIGYÁZAT!

A sebességet csak az elektromos szerszám nyugalmi helyzetében szabad megváltoztatni.

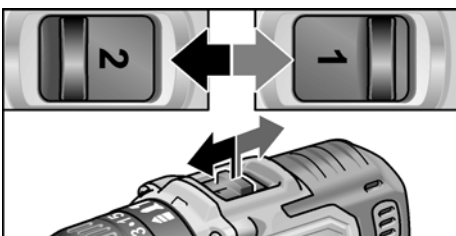

- A váltókapcsolót állítsa a kívánt helyzetbe:
1: kis sebesség, nagy nyomaték
2: nagy sebesség, kis nyomaték

Az elektromos szerszám bekapcsolása

A készülék bekapcsolása:

- Nyomja meg a kapcsolót.
Az elektromos szerszám kapcsolója lehetővé teszi a fordulatszám fokozatmentes növelését a maximális értékig.

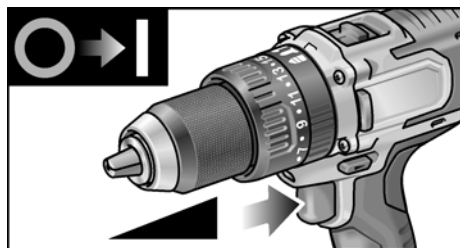

A gép kikapcsolása:

- Engedje el a kapcsolót.

MEGJEGYZÉS

- Az elektromos szerszám fékkel van ellátva, mely a betétszerszámot a kapcsoló elengedésekor azonnal leállítja.
- Az elektromos szerszám tartós használata során teljesen benyomott kapcsolóval kell dolgozni.

Munkák az elektromos szerszámmal

VIGYÁZAT!

Az elektromos szerszámon végzett munkák előtt a forgásirány-váltókapcsolót (2) mindig fordítsa középállásba.

MEGJEGYZÉS

Ahhoz, hogy csavarozásnál könnyebb legyen a kezelés, a csavarozóbítet közvetlenül be lehet helyezni a készülék számbefogójába.

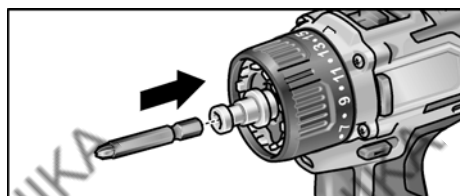

1. Szerszámtartó (gyorscserélő fűrótkmány, derékszög-feltét, bittartó-előtét) felszerelése.
2. Helyezze be az akkut.
3. Helyezze be a szerszámot (fűrót, csavarozóbitet, bittartót).
4. A feladatnak megfelelően állítsa be az üzemmódot (csak PD... esetén).
5. A forgatónyomaték-választót állítsa a kívánt helyzetbe.
6. Állítsa a sebességet a kívánt fokozatba.
7. Állítsa be a forgásirányt.
8. Fogja meg az elektromos szerszám fogantyúját az egyik kezével, és vegye fel a munkapozíciót.

Járó motor mellett soha se működtesse a forgásirány-váltókapcsolót, ill. a fordulatszám-beállítást!

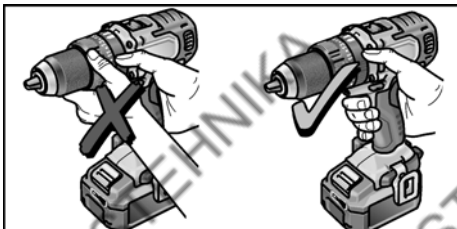

9. Kapcsolja be a gépet.
A munka befejezése után:
10. Engedje el a kapcsolót.
11. Állítsa középső helyzetbe a forgásirány-váltókapcsolót (2).

Töltőkészülék

A CA 10.8 töltőkészülék rendeltetésszerűen az alábbi típusú FLEX-akkuk töltésére szolgál:

- AP 10.8/2,5,
- AP 10.8/4,0 és
- AP 10.8/6,0.

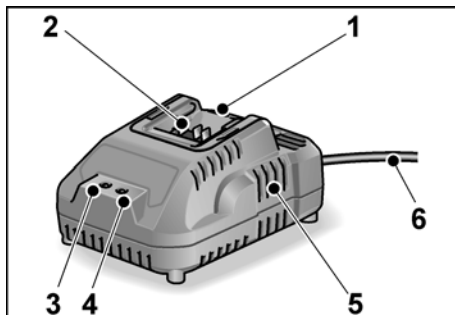

- 1 Az akku rekesze
- 2 Érintkezők
- 3 LED hibaüzenet (piros)
- 4 LED töltési állapot (zöld)
- 5 Szellőzőnyílások
- 6 Hálózati kábel hálózati csatlakozóval

LED kijelzések



piros zöld

nem- világít	villog	Az akku töltődik.
nem- világít	világít	A töltési folyamat véget ért. Fenntartó töltés.
Lásd: „A töltési folyamat”.		
villog	nem- világít	Az akku túl meleg vagy túl hideg.
világít	nem- világít	Az akku vagy a töltőkészülék hibás.
Lásd: „Hibaüzenetek”.		

A töltési folyamat

VIGYÁZAT!

A mellékelt töltőkészülékkel csak eredeti akkukat töltsön fel.

- Csatlakoztassa a töltőkészülék hálózati csatlakozóját.
- Röviden felvillan a LED hibaüzenet és a LED töltési állapot.
- Az akkut helyezze ütközésig a töltőkészülékbe.
- A LED töltési állapot villog és az akku töltődik.
- Ha teljesen feltöltődött az akku, a LED töltési állapot folyamatosan világít.

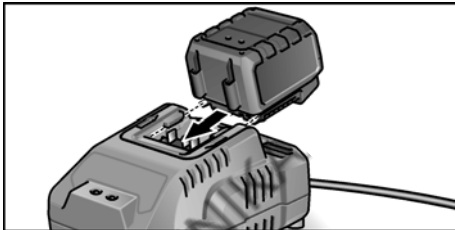

- Vegye ki az akkut a töltőkészülékből.

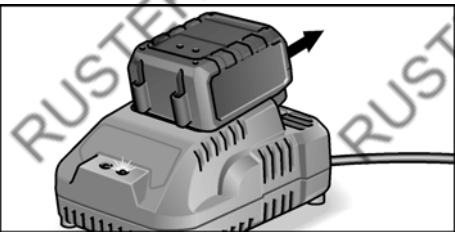

- Húzza ki a hálózati csatlakozót.

Hibaüzenetek

Ha az akku töltőkészülékbe való behelyezése után a következő hibaüzenetek egyikét jelzik a LED-ek, akkor az akku vagy a töltőkészülék meghibásodott.

A LED hibaüzenet folyamatosan világít:

- Az akku túl meleg vagy túl hideg. A töltési folyamat elindul, amint az akku eléri a töltési hőmérsékletét (0°C...40°C).

A LED hibaüzenet villog vagy a két LED egyike se világít:

- Vegye ki az akkut a töltőkészülékből. Ellenőrizze a töltőkészülék és az akku érintkezőit, hogy nincs-e rajtuk szennyeződés, ill. adott esetben tisztítsa meg őket. Helyezze be újból az akkut. Ha a kijelző változatlan, az akkumulátor meghibásodott. Cserélje ki az akkumulátort vagy vizsgáltsa meg szakszervizben.
- Ha egy másik akkunál is ugyanez a hibaüzenet jelenik meg, akkor a töltőkészülék a hibás. Javítsa meg a töltőkészüléket egy szakszervizben.

Az akku hosszú élettartamával kapcsolatos tanácsok

VIGYÁZAT!

- Az akkut soha ne tárolja 0 °C alatti vagy 40 °C feletti hőmérsékleten.
- Az akkukat ne töltsé magas páratartalmú környezetben vagy magas környezeti hőmérsékleten.
- Ne fedje le az akkukat és a töltőkészülékeket a töltés során.
- A töltés befejezésekor a töltőkészüléket húzza ki a konnektorból.

A töltési folyamat alatt az akku és a töltőkészülék felmelegedhet. Ez teljesen normális!

A lítium-ion akkumulátorok nem rendelkeznek memória effektussal. Ennek ellenére az akkukat a feltöltés előtt teljesen le kell meríteni, és a töltési folyamatot mindig teljesen be kell fejezni.

A hosszabb ideig nem használt akkukat részlegesen feltöltve, hűvös helyen tárolja.

Karbantartás és ápolás

Tisztítás

⚠ FIGYELMEZTETÉS!

Fémek megmunkálásakor szélsőséges alkalmazásoknál áramvezető por rakódhat le a ház belső terében.

Az elektromos szerszámot és a szellőzőnyílásait rendszeresen tisztítsa meg. A gyakoriság a megmunkálandó anyagtól és a használat időtartamától függ.

- A ház belső terét és a motort száraz sűrített levegővel rendszeresen át kell fújni. Eközben járassa az elektromos szerszámot.

Töltőkészülék

⚠ FIGYELMEZTETÉS!

Minden munkavégzés előtt a hálózati csatlakozót ki kell húzni. Nem szabad vizet, vagy folyékony tisztítószerrel használni.

- A port és szennyeződést ecsettel vagy száraz törlőruhával távolítsa el a burkolatról.

Javítások

Javításokat kizárólag a gyártó cég által felhatalmazott ügyfélszolgálati műhely végezhet.

Pótalkatrészek és tartozékok

További tartozékokat, főként betétszerszámokat, a gyártó cég katalógusaiban talál.

Robbantott rajzok és pótalkatrész-jegyzékek honlapunkon találhatóak:

www.flex-tools.com

Szállítás

A szállítási csomagban található akku lítium ekvivalens értéke az érvényes határérték alatt van. Emiatt az akku külön alkatrészként, illetve a szállítási csomag részét képező elektromos szerszám nem tartozik a veszélyes anyagokra vonatkozó helyi vagy nemzetközi előírások hatálya alá.

Több, lítium-ion akkus készülék szállítása esetén ezek az előírások hatályossá válhatnak, és speciális biztonsági intézkedések válhatnak szükségessé (pl. a csomagolásnál).

Ebben az esetben tájékozódjon a célországban érvényes előírásokról.

CE-megfelelőség

Egyedüli felelősségünk tudatában kijelentjük, hogy a „Műszaki adatok” alatt leírt termék megfelel az alábbi szabványoknak vagy normatív dokumentumoknak:

EN 60745, a 2014/30/EU, a 2006/42/EK és a 2011/65/EU irányelvek rendelkezései szerint.

A műszaki dokumentációkért felelős:
FLEX-Elektrowerkzeuge GmbH, R & D
Bahnhofstrasse 15, D-71711 Steinheim/Murr



Eckhard Rühle
Manager Research &
Development (R & D)

Klaus Peter Welner
Head of Quality
Department (QD)

2016. 06. 21.; FLEX-Elektrowerkzeuge GmbH
Bahnhofstrasse 15, D-71711 Steinheim/Murr

Ártalmatlanítási tudnivalók

⚠ FIGYELMEZTETÉS!

A leselejtezett elektromos kéziszerszámokat az ártalmatlanítás előtt tegeye használhatatlanná:

- *az elektromos hálózatról üzemelő elektromos kéziszerszámokat a hálózati kábel eltávolításával,*
- *az akkumulátorról üzemelő elektromos kéziszerszámokat az akku eltávolításával.*



Csak az EU tagországi számára.

Soha ne dobja az elektromos szerszámokat a háztartási hulladékba! Az EK használt elektromos és elektronikus készülékekre vonatkozó 2012/19/EU európai irányelvnek és a nemzeti jogba átvett változatának megfelelően a használt elektromos szerszámokat elkülönítve kell gyűjteni, és gondoskodni kell a környezetkímélő módon történő újrahasznosításukról.



Nyersanyag visszanyerése a hulladék ártalmatlanítása helyett.

A készüléket, a tartozékokat és a csomagolást környezetvédelmi szempontból megfelelő újrafelhasználásra kell eljuttatni. A szelektív újrahasznosításhoz a műanyag alkatrészek jelöléssel rendelkeznek.



FIGYELMEZTETÉS!

Az akkumulátorokat/elemeket nem szabad a háztartási szemétkébe, tűzbe vagy vízbe dobni. Az elhasználdott akkukat nem szabad kinyitni.

Az akkukat/elemeket össze kell gyűjteni, és újra fel kell használni vagy környezetbarát módon ártalmatlanítani kell őket.



Csak az EU tagországi számára.

Az elromlott vagy elhasznált akkumulátorokra/elemekre vonatkozó 2006/66/EK európai irányelvnek megfelelően a már nem használható akkumulátorokat/elemeket külön össze kell gyűjteni és a környezetvédelmi szempontoknak megfelelően kell újrafelhasználásra leadni.



MEGJEGYZÉS

Az ártalmatlanítási lehetőségekről tájékozódjon a szakkereskedőknél.

Felelősség kizárása

A gyártó cég és a képviselői nem felelnek az olyan károkért vagy az üzletmenet megszakadása miatt elmaradt nyereségért, amelyeket a termék vagy a termék nem megengedett használata okozott.

A gyártó cég és a képviselője nem felel azokért a károkért, amelyek a készülék szakszerűtlen alkalmazása miatt vagy más gyártó cégek termékeivel kapcsolatban következnek be.

Obsah

Použité symboly	192
Symboly na nářadí	192
Pro vaši bezpečnost	192
Hlučnost a vibrace	194
Technické údaje	195
Přehled	196
Návod k použití	197
Údržba a ošetřování	202
Přeprava	203
CE shoda	203
Pokyny pro likvidaci	203
Vyloučení odpovědnosti	203



Akumulátor neházejte do ohně.
Hrozí nebezpečí výbuchu.

Nářadí je vhodné pouze pro použití ve vnitřních prostorech.
Chraňte nářadí před deštěm.
Elektrické nářadí a akumulátory skladujte v suchých místnostech.



Pokyny pro likvidaci
(viz stranu 203)!

Použité symboly

VAROVÁNÍ!

Označuje bezprostředně hrozící nebezpečí.
Při nedodržení upozornění hrozí usmrcení nebo nejtěžší poranění.

POZOR!

Označuje možnou nebezpečnou situaci.
Při nedodržení upozornění hrozí poranění nebo věcné škody.

UPOZORNĚNÍ

Označuje tipy pro použití a důležité informace.

Symboly na nářadí



Před uvedením do provozu si přečtěte návod k obsluze!



Noste ochranné brýle!



Bezpečnostní transformátor odolný proti zkratu



Chraňte akumulátor před horkem, např. i před trvalým slunečním zářením, a ohněm.
Hrozí nebezpečí výbuchu.

Pro vaši bezpečnost

VAROVÁNÍ!

Přečtěte si všechna bezpečnostní upozornění, všechny pokyny, obrázky a specifikace, dodané s elektronářadím.
Zanedbání při dodržování bezpečnostních upozornění a pokynů mohou mít za následek úraz elektrickým proudem, požár a/nebo těžká poranění. **Všechna bezpečnostní upozornění a pokyny si do budoucna uschovejte.**

Před použitím elektrického nářadí si přečtěte:

- tento návod k obsluze,
- „Všeobecné bezpečnostní pokyny“ k zacházení s elektrickým nářadím v příloženém sešitu (čís. publikace: 315.915),
- pravidla a předpisy pro zabránění úrazům, které platí v místě použití, a jednejte podle nich.

Toto elektrické nářadí je zkonstruované podle současného stavu techniky a uznávaných bezpečnostnětechnických předpisů.

Při jeho používání může přesto dojít k ohrožení života uživatele nebo třetí osoby, event. poškození nářadí nebo jiných věcných hodnot.

Elektrické nářadí používejte pouze

- v souladu s určeným účelem,
- v bezvadném bezpečnostnětechnickém stavu.

Okamžitě odstraňte poruchy, které negativně ovlivňují bezpečnost.

Použití v souladu s určeným účelem

Vrtací akušroubovák DD 2G 10.8-EC je určený

- pro profesionální použití v průmyslu a řemesle,
- k zašroubovávání a povolování šroubů,
- k vrtání do dřeva, kovu, keramiky a plastu.

Příklepový vrtací akušroubovák PD 2G 18.0-EC je určený

- pro profesionální použití v průmyslu a řemesle,
- k zašroubovávání a povolování šroubů,
- k vrtání do dřeva, kovu, keramiky a plastu,
- k vrtání s příklepem do cihel, zdiva a kamene.

Bezpečnostní upozornění pro vrtací a šroubováky

- Když provádíte práce, při kterých může nástroj nebo šroub zasáhnout skrytá elektrická vedení nebo vlastní síťový kabel, držte nářadí pouze za izolované plochy rukojeti.

Kontakt šroubu s vedením pod napětím může uvést také kovové díly nářadí pod napětí a způsobit úraz elektrickým proudem.

- Používejte přídavné rukojeti, pokud jsou součástí dodávky elektrického nářadí. Ztráta kontroly může vést k poraněním.
- Používejte vhodné detektory, abyste identifikovali skrytá napájecí vedení, nebo proveďte konzultaci s energetickými rozvodnými závody. Kontakt s elektrickým vedením může vést k požáru a úrazu elektrickým proudem. Poškození plynového potrubí může vést k výbuchu. Proniknutí do vodovodního potrubí má za následek věcné škody.
- Pokud se nástroj zablokuje, ihned elektrické nářadí vypněte. Buďte připraveni na silné reakční momenty, které způsobí zpětný ráz. Nástroj se zablokuje, když:
 - je elektrické nářadí přetížené

nebo

- se zasekne v obráběném materiálu.
- **Elektrické nářadí pevně držte.** Při utahování a povolování šroubů může dojít krátce k silným reakčním momentům.
- **Zabezpečte obrobek.** Obrobek držený upínacími zařízeními nebo ve svěráku je držený spolehlivěji než vaší rukou.
- **Elektrické nářadí odkládejte až po zastavení.** Nástroj se může zaháknout a způsobit ztrátu kontroly nad elektrickým nářadím.
- **Používejte pouze originální akumulátory s napětím uvedeným na typovém štítku elektrického nářadí.** Při použití jiných akumulátorů, např. padělků, upravených akumulátorů nebo výrobků jiných výrobců, hrozí nebezpečí poranění a věcné škody v důsledku výbuchu akumulátoru.

Doplňující bezpečnostní upozornění pro příklepový vrtací šroubovák (PD ...)

- Při vrtání s příklepem noste chrániče sluchu. Působení hluku může způsobit ztrátu sluchu.

Bezpečnostní upozornění pro zacházení s akumulátory

- **Neotevírejte akumulátor.** Hrozí nebezpečí zkratu.
- **Chraňte akumulátor před horkem, např. také před trvalým slunečním zářením, ohněm, vodou a vlhkostí.** Hrozí nebezpečí výbuchu.
- **Z poškozeného a nesprávně použitého akumulátoru mohou unikat páry.** Zajistěte přívod čerstvého vzduchu a při potížích vyhledejte lékařskou pomoc. Páry mohou dráždit dýchací cesty.
- **Při špatném použití může z akumulátoru vytéci kapalina. Zabraňte kontaktu s ní. Při náhodném kontaktu opláchněte místo vodou. Pokud kapalina vnikne do očí, vyhledejte také lékaře.** Vytékající akumulátorová kapalina může způsobit podráždění pokožky nebo popáleniny.

- **Akumulátory nabíjejte pouze v nabíječce, která je doporučena výrobcem.**

U nabíječky, která je vhodná pro určité druhy akumulátorů, hrozí nebezpečí požáru, pokud se používá s jinými akumulátory.

- **Špičatými předměty, jako např. hřebíky či šroubováky, nebo působením vnější síly může dojít k poškození akumulátoru.** Uvnitř akumulátoru může dojít ke zkratu a akumulátor může začít hořet, vybuchnout, přehřát se nebo se z něj může kouřit.

Nabíječka

- **Vždy zkontrolujte, zda síťové napětí odpovídá napětí uvedenému na typovém štítku nabíječky.**
- **Připojovací zástrčka nabíječky musí být vhodná do zásuvky. Zástrčka nesmí být žádným způsobem upravená.** U elektrického nářadí s ochranným uzemněním nepoužívejte žádné adaptéry. Neupravené zástrčky a vhodné zásuvky snižují riziko úrazu elektrickým proudem.
- **Nabíječku používejte pouze v suchých prostorech a zabraňte kontaktu s vlhkem a deštěm.** Proniknutí vody do nabíječky zvyšuje riziko úrazu elektrickým proudem.
- **Nabíječku nikdy nepoužívejte, pokud jsou kabel, zástrčka nebo samotné zařízení poškozené vnějším vlivem.** Dejte nabíječku do servisu.
- **Nabíječku v žádném případě neotvírejte.** V případě poruchy ji dejte do servisu.
- **Na nabíječku nepokládejte žádné předměty a nestavte ji na měkké povrchy.** Hrozí nebezpečí požáru.

Speciální bezpečnostní upozornění

- Před veškerými pracemi na elektrickém nářadí nastavte přepínač směru otáčení (2) do prostřední polohy.
- Přepínač směru otáčení (2), resp. nastavení krouticího momentu (5) ovládejte pouze při zastaveném nářadí.
- K označení elektrického nářadí používejte pouze lepicí štítky. Nevrtajte žádné díry do tělesa nářadí.

Hlučnost a vibrace

UPOZORNĚNÍ

Hodnoty hluku a vibrační byly zjištěny podle EN 60745. Hodnoty jsou uvedené v tabulce „Technické údaje“.

VAROVÁNÍ

Uvedené naměřené hodnoty platí pro nové nářadí. Při každodenním používání se hodnoty hlučnosti a vibrační mění.

UPOZORNĚNÍ

Úroveň vibrací, uvedená v těchto pokynech, byla změřena měřicí metodou stanovenou normou EN 60745 a lze ji použít k vzájemnému srovnání elektrického nářadí. Metoda je vhodná také pro předběžný odhad zatížení vibracemi. Uvedená úroveň vibrací se vztahuje k hlavnímu použití elektrického nářadí. Při jiném způsobu použití, při použití s jinými nástroji nebo nedostatečné údržbě se úroveň vibrací může lišit.

Zatížení vibracemi během celé pracovní doby se tím může výrazně zvýšit.

Pro přesný odhad zatížení vibracemi je potřeba brát v úvahu také dobu, kdy je nářadí vypnuté nebo sice běží, ale nepoužívá se. Zatížení vibracemi během celé pracovní doby se tím může výrazně snížit.

Stanovte doplňující bezpečnostní opatření na ochranu pracovníka před působením vibrací, jako je například údržba elektrického nářadí a nástrojů, udržování rukou v teple, organizace pracovních postupů.

POZOR!

Při akustickém tlaku větším než 85 dB(A) noste chrániče sluchu.

Technické údaje

Náradí		DD 2G 10.8-EC	PD 2G 10.8-EC
Typ		Vrtací šroubovák	příklepový vrtací šroubovák
Akumulátor		AP 10.8/2,5 AP 10.8/4,0 AP 10.8/6,0	
Doba nabíjení (podle stavu nabití)			
– AP 10.8/2,5	min	0–40	
– AP 10.8/4,0	min	0–55	
– AP 10.8/6,0	min	0–85	
Krouticí moment, maximální			
– v případě měkkého materiálu	Nm	32	32
– v případě tvrdého materiálu	Nm	58	58
Stupně krouticího momentu		20	24
Otáčky naprázdno			
– stupeň 1	min ⁻¹	0...450	0...450
– stupeň 2	min ⁻¹	0...1700	0...1700
Počet příklepů			
– stupeň 1	min ⁻¹	–	0...5850
– stupeň 2	min ⁻¹	–	0...22100
Skříčidlo	mm	1,5–13	
Max. průměr vrtání			
– do dřeva	mm	25	25
– do oceli	mm	13	13
– do zdiva	mm	–	13
Hmotnost podle standardu „EPTA-procedure 01/2003“ (bez akumulátoru)	kg	1,12	1,23
Hmotnost akumulátoru 2,5 Ah	kg	0,26	
4,0 Ah	kg	0,42	
6,0 Ah	kg	0,43	
Hladina akustického tlaku měřená při použití váhového filtru A			
* Vrtání s příklepem do betonu			
Hladina akustického tlaku L _{pA}	dB(A)	71	71 / 90*
Hladina akustického výkonu L _{WA}	dB(A)	82	82 / 101*
Nejistota K	db	3,0	
Celkové hodnoty vibrací (součet vektorů tří směrů)			
Hodnota emitovaných vibrací a _n při			
– vrtání do kovu	m/s ²	<2,5	<2,5
– vrtání s příklepem do betonu	m/s ²	–	10,8
– šroubování	m/s ²	<2,5	<2,5
Nejistota K	m/s ²	1,5	

Přehled

V tomto návodu budou popsána různá elektrická nářadí. Zobrazení se mohou v detailech lišit od zakoupeného elektrického nářadí.

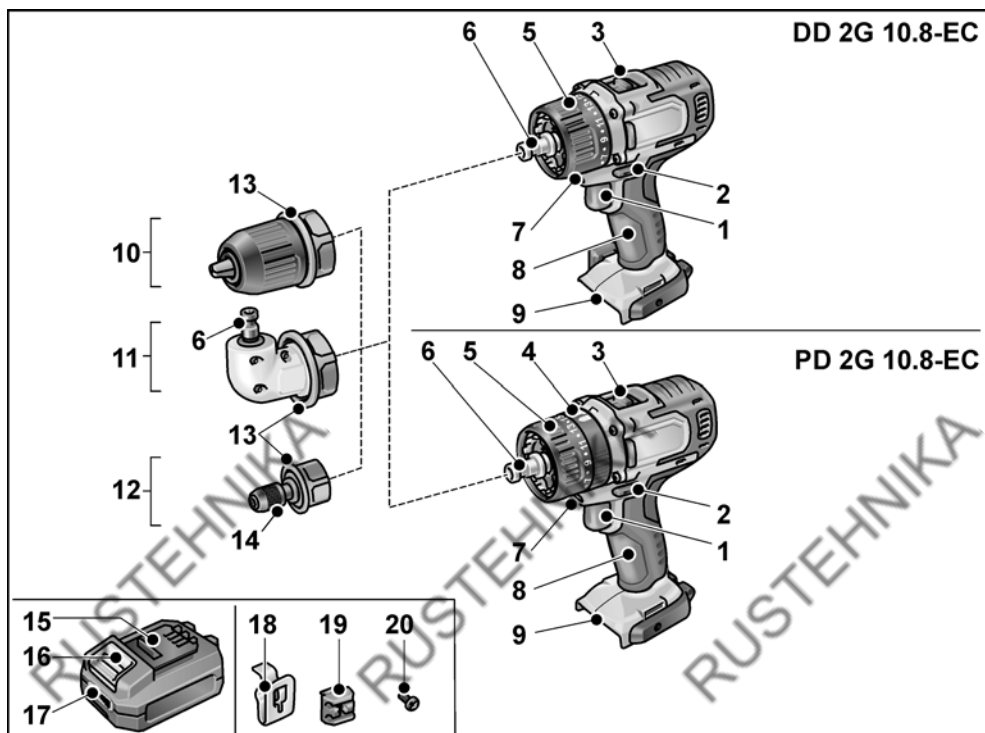

- | | |
|--|---|
| <p>1 Spínač
K zapnutí a vypnutí a dále rozběhnutí na maximální otáčky.</p> <p>2 Přepínač směru otáčení</p> <p>3 Volič rychlosti</p> <p>4 Otočný kroužek pro nastavení druhu provozu (jen PD ...)</p> <p>5 Otočný kroužek pro nastavení krouticího momentu</p> <p>6 Uchycení nástroje</p> <p>7 Osvětlení pracoviště</p> <p>8 Rukojeť</p> <p>9 Otvor pro vložení akumulátoru</p> <p>10 Výměnné sklíčko BF 10.8-EC</p> <p>11 Úhlový nástavec WV 10.8-EC</p> | <p>12 Nástavec s držákem bitů BV 10.8-EC</p> <p>13 Odjišťovací kroužek</p> <p>14 Aretace nástroje</p> <p>15 Akumulátor Li-Ion (2,5 Ah/4,0 Ah/6,0 Ah)</p> <p>16 Odjišťovací tlačítko akumulátoru</p> <p>17 Ukazatel stavu akumulátoru</p> <p>18 Spona na pásek</p> <p>19 Držák bitů</p> <p>20 Upevňovací šroub</p> |
|--|---|

Návod k použití

Před uvedením do provozu

- Vybalte elektrické nářadí a příslušenství a zkontrolujte, zda je dodávka kompletní a zda nedošlo k poškození při přepravě.
- Sponu na pásek, resp. držák bitů připevněte přiloženým šroubem.

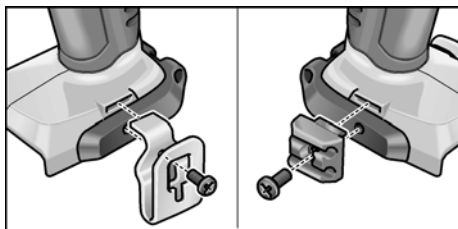

i UPOZORNĚNÍ

Akumulátory nejsou při dodání úplně nabitě. Před prvním použitím akumulátory plně nabijte. Viz k tomu „Nabíječka/Nabíjení“.

Výměnné sklíčidlo BF 10.8-EC

⚠ POZOR!
Před veškerými pracemi na elektrickém nářadí nastavte přepínač směru otáčení (2) do prostřední polohy.

Montáž

- Odjišťovací kroužek zatáhněte dopředu (1.) a výměnné sklíčidlo zatlačte až nadoraz na uchycení nástroje (2.).
- Uvolněte odjišťovací kroužek. Zkontrolujte, zda sklíčidlo zaskočilo.

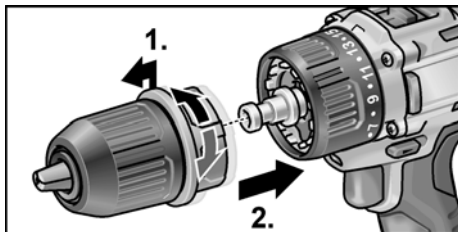

Demontáž

- Odjišťovací kroužek zatáhněte dopředu a sejměte sklíčidlo.

Nasazení nástrojů

Do sklíčidla se bezpečně upínají vrtáky o průměru 1,5–10 mm, šroubovací bity ¼" a držák bitů ¼".

- Jednou rukou pevně držte elektrické nářadí a druhou rukou otáčejte sklíčidlem.
 - Pro povolení otáčejte sklíčidlem proti směru hodinových ručiček.
 - Pro zajištění otáčejte sklíčidlem po směru hodinových ručiček.

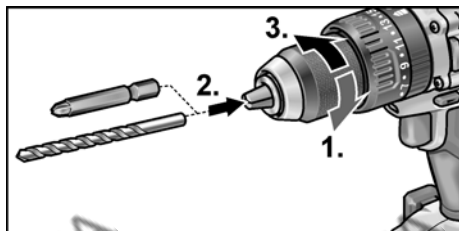

- Vložte nástroj.
- Sklíčidlo úplně utáhněte.

i UPOZORNĚNÍ

Provedte zkušební chod, abyste zkontrolovali vycentrování upnutí nástroje.

Úhlový nástavec WV 10.8-EC

⚠ POZOR!
Před veškerými pracemi na elektrickém nářadí nastavte přepínač směru otáčení (2) do prostřední polohy.

Úhlový nástavec usnadňuje práci na špatně přístupných místech. Úhlový nástavec lze zaaretovat v různých úhlech v krocích po 30°.

Montáž

- Odjišťovací kroužek zatáhněte dopředu (1.) a úhlový nástavec zatlačte až nadoraz na uchycení nástroje (2.).
- Nechte úhlový nástavec zaskočit v požadovaném úhlu.

- Uvolněte odjišťovací kroužek. Zkontrolujte zaaretování.

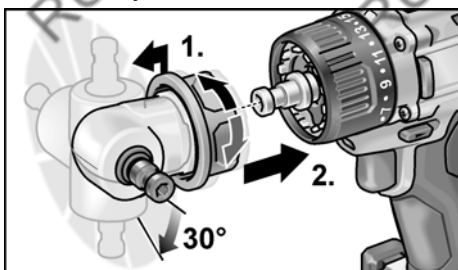

Demontáž

- Odjišťovací kroužek zatáhněte dopředu a sejměte úhlový nástavec.

Nasazení nástrojů

Úhlový nástavec má $\frac{1}{4}$ " uchycení nástroje. Do uchycení nástroje se bezpečně upínají šroubovací bity a držák bitů.

Na úhlový nástavec lze namontovat také rychlovýměnné sklíčidlo (viz „Výměnné sklíčidlo BF 10.8-EC“) nebo držák bitů (viz „Nástavec s držákem bitů BV 10.8-EC“).

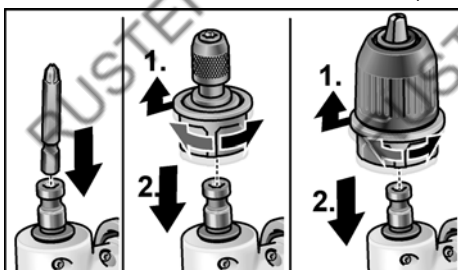

Nástavec s držákem bitů BV 10.8-EC

⚠ POZOR!

Před veškerými pracemi na elektrickém nářadí nastavte přepínač směru otáčení (2) do prostřední polohy.

Montáž

- Odjišťovací kroužek zatáhněte dopředu (1.) a nástavec s držákem bitů zatlačte až nadoraz na uchycení nástroje (2.).
- Uvolněte odjišťovací kroužek. Zkontrolujte zaaretování.

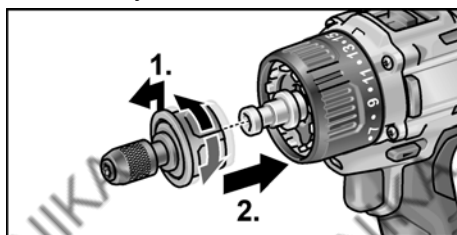

Demontáž

- Odjišťovací kroužek zatáhněte dopředu a sejměte nástavec s držákem bitů.

Nasazení nástrojů

Nástavec s držákem bitů má $\frac{1}{4}$ " uchycení nástroje. Do uchycení nástroje se bezpečně upínají šroubovací bity.

- Zatáhněte aretaci nástroje dopředu (1.) a zatlačte nástroj až nadoraz (2.).
- Uvolněte aretaci nástroje.

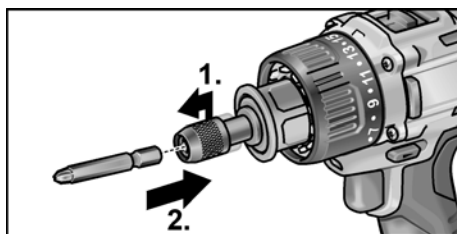

- Pro vyjmutí nástroje zatáhněte aretaci nástroje dozadu.

Nasazení/výměna akumulátoru

- Nabitý akumulátor zasuňte do elektrického nářadí, až úplně zaskočí.

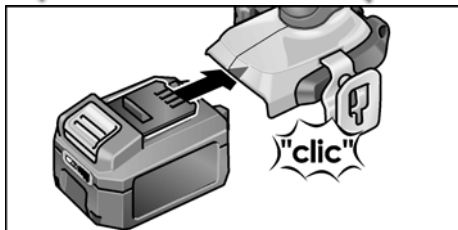

- Pro vyjmutí stiskněte odjišťovací tlačítka (1.) a akumulátor vytáhněte (2.).

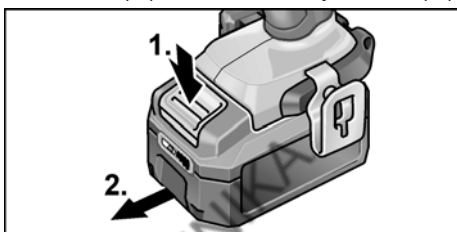

⚠ POZOR!

Když akumulátor nepoužíváte, chraňte jeho kontakty. Volné kovové díly mohou zkratovat kontakty, hrozí nebezpečí výbuchu a požáru!

Stav nabití akumulátoru

- Stisknutím tlačítka lze pomocí LED ukazatele stavu akumulátoru zkontrolovat stav nabití.

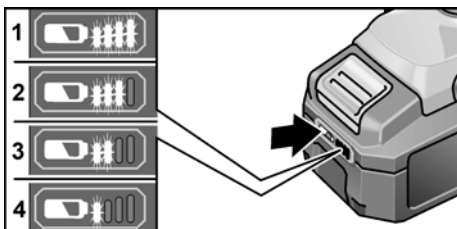

Ukazatel zhasne za 5 sekund.

Když některá LED bliká, musí se akumulátor nabít. Pokud po stisknutí tlačítka nesvítí žádná LED, je akumulátor vadný a musí se vyměnit.

Nastavení směru otáčení

⚠ POZOR!

Směr otáčení měňte jen při zastaveném elektrickém nářadí.

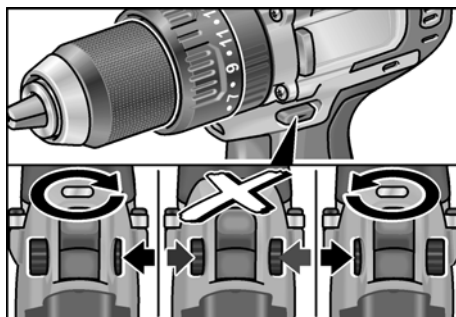

- Přepínač směru otáčení nastavte do potřebné polohy:
 - **Doleva:** proti směru hodinových ručiček (vyšroubování šroubů, povolování šroubů)
 - **Doprava:** po směru hodinových ručiček (vrtání, zašroubování šroubů, utahování šroubů)
 - **Uprostřed:** blokování zapnutí (výměna nástroje, při všech pracích na elektrickém nářadí)

Druh provozu (jen PD 2G 18.0-EC)

⚠ POZOR!

Druh provozu měňte jen při zastaveném elektrickém nářadí.

- Otočný kroužek pro druh provozu nastavte do potřebné polohy.

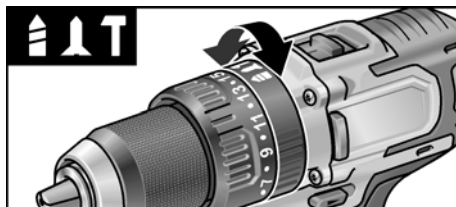

- ☪ : vrtání
- ☪ : šroubování
- ☪ : vrtání s přiklepem

Předvolba krouticího momentu

⚠ **POZOR!**

Krouticí moment měňte jen při zastaveném elektrickém nářadí.

- Otočný kroužek pro nastavení krouticího momentu nastavte do potřebné polohy.

DD 2G 10.8-EC:

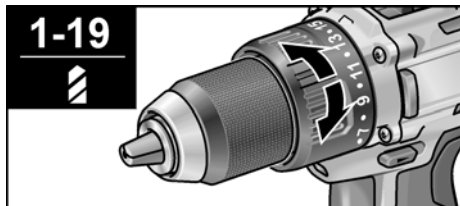

1–19: šroubování

: vrtání

UPOZORNĚNÍ

V poloze pro vrtání  je deaktivovaná kluzná spojka.

PD 2G 10.8-EC:

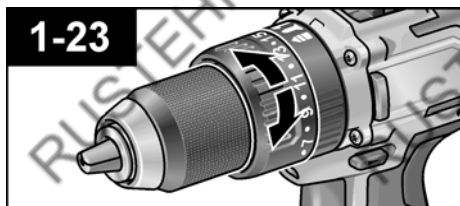

Předvolba rychlosti

⚠ **POZOR!**

Rychlost měňte jen při zastaveném elektrickém nářadí.

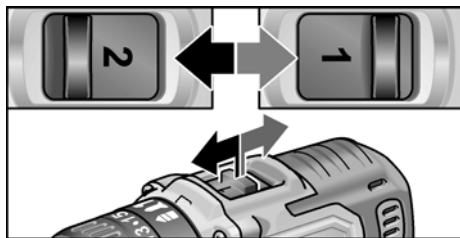

- Nastavte volič na potřebný stupeň:
1: malá rychlost, vysoký krouticí moment
2: velká rychlost, malý krouticí moment

Zapnutí elektrického nářadí

Zapnutí nářadí:

- Stiskněte spínač.

Spínač elektrického nářadí umožňuje plynulé zvyšování otáček až na maximální hodnotu.

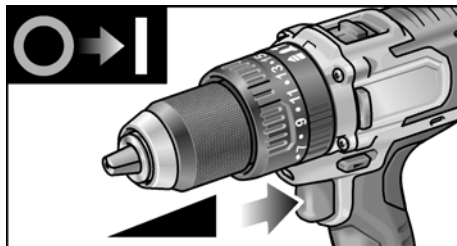

Vypnutí nářadí:

- Uvolněte spínač.

UPOZORNĚNÍ

- Elektrické nářadí je vybavené brzdou, která nástroj zastaví okamžitě po uvolnění spínače.
- Při nepřetržité práci s elektrickým nářadím byste měli pracovat hlavně se zcela stisknutým spínačem.

Práce s elektrickým nářadím

⚠ **POZOR!**

Před veškerými pracemi na elektrickém nářadí nastavte přepínač směru otáčení (2) do prostřední polohy.

UPOZORNĚNÍ

Aby byla manipulace při šroubování snazší, lze šroubovací bit nasadit také přímo do uchycení nástroje v nářadí.

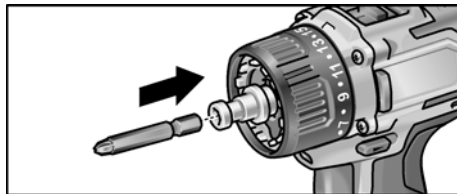

1. Namontujte držák nástroje (výmenné sklíčko, úhlový nástavec, nástavec s držákem bitů).
2. Nasadte akumulátor.
3. Nasadte nástroj (vrták, šroubovací bit, držák bitů).

4. Nastavte druh provozu podle příslušného pracovního úkolu (jen PD...).
5. Nastavte předvolbu otáček na potřebný stupeň.
6. Nastavte rychlost na potřebný stupeň.
7. Nastavte potřebný směr otáčení.
8. Jednou rukou uchopte elektrické nářadí a zaujměte pracovní postoj.

Přepínač směru otáčení, resp. otočný kroužek pro nastavení kroutícího momentu nikdy neovládejte při běžícím motoru!

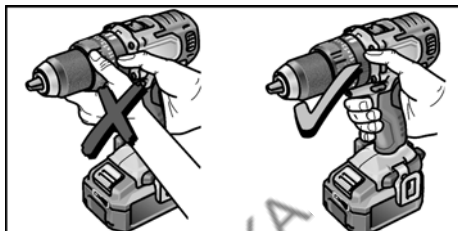

9. Zapněte nářadí.
- Po ukončení práce:
10. Uvolněte spínač.
11. Přepínač směru otáčení (2) nastavte do prostřední polohy.

Nabíječka

Nabíječka CA 10.8 je určena k nabíjení akumulátorů FLEX typu

- AP 10.8/2,5,
- AP 10.8/4,0 a
- AP 10.8/6,0.

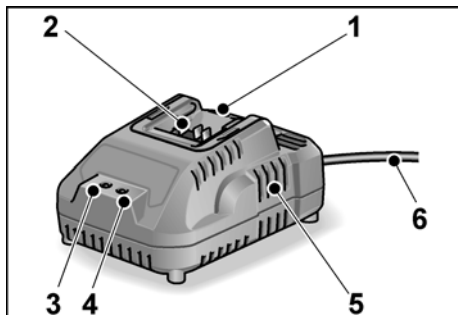

- 1 Otvor pro vložení akumulátoru
- 2 Kontakty
- 3 LED chybového hlášení (červená)

- 4 LED stavu nabití (zelená)
- 5 Větrací štěrbin
- 6 Síťový kabel se síťovou zástrčkou

LED indikace

červená	zelená	
nesvítí	bliká	Akumulátor se nabíjí.
nesvítí	svítí	Nabíjení dokončeno. Udržovací nabíjení. Viz k tomu „Nabíjení“.
bliká	nesvítí	Akumulátor je příliš horký, resp. příliš studený.
svítí	nesvítí	Akumulátor nebo nabíječka jsou vadné. Viz k tomu „Chybová hlášení“.

Nabíjení

POZOR!

Do dodané nabíječky nasazujte pouze originální akumulátory.

- Zapojte síťovou zástrčku nabíječky do zásuvky.
Krátce se rozsvítí LED chybového hlášení a LED stavu nabití.

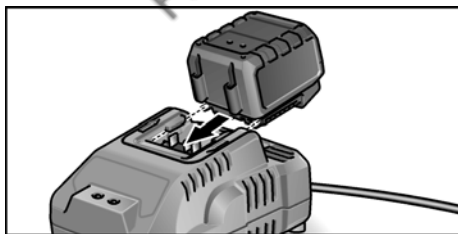

Zasuňte akumulátor až nadoraz do nabíječky.

LED stavu nabití bliká a akumulátor se nabíjí.

Když je akumulátor plně nabitý, LED stavu nabití nepřetržitě svítí.

- Vyjmete akumulátor z nabíječky.

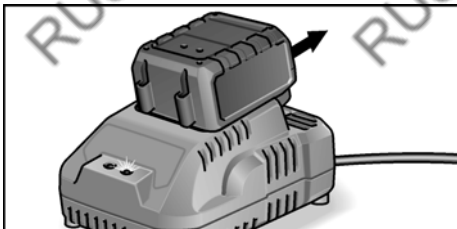

- Vytáhněte síťovou zástrčku ze zásuvky.

Chybová hlášení

Pokud po nasazení akumulátoru do nabíječky dojde k některé z následujících indikací pomocí LED, vyskytla se u akumulátoru nebo nabíječky závada.

LED chybového hlášení trvale svítí:

- Akumulátor je příliš horký, resp. příliš studený. Jakmile bude mít akumulátor nabíjecí teplotu ($0^{\circ}\text{C} - 40^{\circ}\text{C}$), spustí se nabíjení.

LED chybového hlášení bliká nebo nesvítí žádná z obou LED:

- Vyjmete akumulátor z nabíječky. Zkontrolujte kontakty nabíječky a akumulátoru, zda nejsou znečištěné, v případě potřeby je vyčistěte. Znovu nasadte akumulátor. Při stejné indikaci je akumulátor vadný. Akumulátor vyměňte nebo nechte zkontrolovat v servisu.
- Pokud se toto chybové hlášení zobrazí i s jiným akumulátorem, je vadná nabíječka. Nechte nabíječku zkontrolovat v servisu.

Pokyny pro zabezpečení dlouhé životnosti akumulátoru

⚠ **POZOR!**

- Akumulátory nikdy nenabíjejte při teplotě nižší než 0°C , resp. vyšší než 40°C .
- Akumulátory nenabíjejte v prostředí s velkou vlhkostí vzduchu nebo vysokou teplotou.
- Akumulátory a nabíječku během nabíjení nezakryvejte.

- Po skončení nabíjení odpojte síťovou zástrčku nabíječky.

Akumulátor a nabíječka se během nabíjení zahřívají. To je normální!

U lithium-iontových akumulátorů nevzniká známý „paměťový efekt“. Přesto by se měl akumulátor před nabíjením úplně vybit a nabíjení vždy zcela dokončit.

Pokud akumulátory delší dobu nepoužíváte, skladujte je částečně nabitě a v chladu.

Údržba a ošetřování

Čištění

⚠ **VAROVÁNÍ!**

Při práci s kovem se může při extrémním používání uvnitř nářadí usazovat vodivý prach.

Elektrické nářadí a větrací štěrbinu pravidelně čistěte. Četnost čištění je závislá na opracovávaném materiálu a době používání.

- Vnitřní prostor s motorem pravidelně vyfoukejte suchým stlačeným vzduchem. Elektrické nářadí přitom nechte běžet.

Nabíječka

⚠ **VAROVÁNÍ!**

Před veškerými pracemi vytáhněte síťovou zástrčku ze zásuvky. Nepoužívejte vodu nebo tekuté čisticí prostředky.

- Nečistoty a prach odstraňte z krytu štětcem nebo suchým hadrem.

Opravy

Opravy nechávejte provádět výhradně v servisu autorizovaném výrobcem.

Náhradní díly a příslušenství

Další příslušenství, zejména nástroje, najdete v katalogích výrobce.

Rozkladové výkresy a seznamy náhradních dílů najdete na naší webové stránce:

www.flex-tools.com

Přeprava

Ekvivalentní množství lithia v akumulátorech, které jsou součástí dodávky, je menší než příslušné mezní hodnoty. Proto akumulátor jako jednotlivý kus ani elektrické nářadí s kompletní dodávkou nepodléhají národním nebo mezinárodním předpisům pro nebezpečné náklady.

Při přepravě více kusů nářadí s lithium-iontovými akumulátory mohou být tyto předpisy relevantní a vyžadovat zvláštní bezpečnostní opatření (např. ohledně balení). V tom případě se informujte na předpisy platné v zemi použití.

CE shoda

Prohlašujeme na výhradní zodpovědnost, že výrobek popsany v části „Technické údaje“ je v souladu s následujícími normami nebo normativními dokumenty:

EN 60745 podle ustanovení směrnic 2014/30/EU, 2006/42/ES, 2011/65/EU.

Za technické podklady zodpovídá:
FLEX-Elektrowerkzeuge GmbH, R & D
Bahnhofstrasse 15, D-71711 Steinheim/Murr



Eckhard Rühle
Manager Research &
Development (R & D)

Klaus Peter Weinper
Head of Quality
Department (QD)

21.06.2016; FLEX-Elektrowerkzeuge GmbH
Bahnhofstrasse 15, D-71711 Steinheim/Murr

Pokyny pro likvidaci

VAROVÁNÍ!

Následujícím způsobem zajistěte, aby elektrické nářadí, které dosloužilo, bylo nepoužitelné:

- u síťového elektrického nářadí odstraněním síťového kabelu,
- u akumulátorového elektrického nářadí odstraněním akumulátoru.



Pouze pro země EU.

Nevyhazujte elektrické nářadí do domovního odpadu! Podle evropské směrnice 2012/19/EU o odpadních elektrických a elektronických zařízeních a podle odpovídajících ustanovení právních předpisů jednotlivých zemí se musí použité elektrické nářadí shromažďovat odděleně od ostatního odpadu a odevzdat k ekologické recyklaci.



Recyklace místo smíšeného odpadu.

Nářadí, příslušenství a obal je třeba odevzdat k ekologické recyklaci. Plastové díly jsou označeny, aby byla možná recyklace podle druhu materiálu.



VAROVÁNÍ!

Nevyhazujte akumulátory/baterie do domovního odpadu, do ohně nebo do vody. Vysloužilé akumulátory neotevírejte.

Akumulátory/baterie je třeba shromažďovat, recyklovat nebo ekologicky zlikvidovat.



Pouze pro země EU.

Podle evropské směrnice 2006/66/ES vadné nebo opotřebované akumulátory/baterie rozebrané shromážděny a dodány k opětovnému zhodnocení nepoškozujícím životní prostředí.



UPOZORNĚNÍ

O možnostech likvidace se informujte u specializovaného prodejce.

Vyloučení odpovědnosti

Výrobce a jeho zástupce neručí za škody a ušlý zisk vlivem přerušení obchodní činnosti, která byla způsobena výrobkem nebo eventuálně nemožností jeho použití. Výrobce a jeho zástupce neručí za škody, které byly způsobeny neodborným použitím nebo ve spojitosti s výrobky jiných výrobců.

Obsah

Použité symboly	204
Symboly na náradí	204
Pre vašu bezpečnosť	204
Hlučnosť a vibrácia	206
Technické údaje	207
Prehľad	208
Návod na obsluhu	209
Údržba a ošetrovanie	214
Preprava	214
€ € Vyhlásenie o zhode	215
Pokyny pre likvidáciu	215
Vylúčenie zodpovednosti	215

Použité symboly

VAROVANIE!

Označuje bezprostredne hroziace nebezpečenstvo. Pri nedodržaní upozornenia hrozí usmrtenie alebo najťažšie poranenia.

POZOR!

Označuje možnú nebezpečnú situáciu. Pri nedodržaní upozornenia hrozí poranenie alebo vecné škody.

UPOZORNENIE

Označuje typy na používanie a dôležité informácie.

Symboly na náradí



Pred uvedením do prevádzky si prečítajte návod na obsluhu!



Noste ochranu očí!



Bezpečnostný transformátor odolný voči skratu



*Chráňte akumulátor pred teplom, napr. stálym slnečným žiarením a ohňom.
Hrozí nebezpečenstvo výbuchu.*



*Akumulátor nevhadzujte do ohňa.
Hrozí nebezpečenstvo výbuchu.*



*Náradie je vhodné len na používanie v miestnostiach.
Náradie nevystavujte dažďu.
Elektrické náradie a akumulátory skladujte v suchých priestoroch.*



Pokyny týkajúce sa likvidácie (pozri na strane 215)!

Pre vašu bezpečnosť

VAROVANIE!

Prečítajte si všetky bezpečnostné upozornenia, pokyny, pozrite si vyobrazenia a špecifikácie dodané s elektrickým náradím. Chyby pri dodržiavaní nasledujúcich výstražných upozornení môžu zapríčiniť úraz elektrickým prúdom, požiar a/alebo ťažké poranenia. **Všetky bezpečnostné upozornenia a pokyny uschovajte na budúce použitie.**

Pred použitím elektrického náradia si prečítajte:

- predložený návod na obsluhu,
- „Všeobecné bezpečnostné pokyny“ na zaobchádzanie s elektrickým náradím v priloženom zošite (č. publikácie: 315.915),
- pravidlá a predpisy na zabránenie úrazom, platné pre miesto používania a konajte podľa nich.

Toto elektrické náradie je konštruované podľa súčasného stavu techniky a uznávaných bezpečnostno-technických pravidiel.

Pri používaní môže napriek tomu dôjsť k ohrozeniu života používateľa alebo tretej osoby, príp. poškodeniu náradia alebo iných vecných hodnôt.

Používajte elektrické náradie len

- pre stanovené použitie,
- v bezchybnom bezpečnostno-technickom stave.

Okamžite odstráňte poruchy, ktoré obmedzujú bezpečnosť.

Určené použitie

Akumulátorový vŕtací skrutkovač
DD 2G 10.8-EC je určený

- na komerčné používanie v priemysle a remeselníctve,
- na ťahovanie a uvoľňovanie skrutiek,
- na vŕtanie do dreva, kovov, keramiky a plastov.

Akumulátorový vŕtací skrutkovač
PD 2G 18.0-EC je určený

- na komerčné používanie v priemysle a remeselníctve,
- na ťahovanie a uvoľňovanie skrutiek,
- na vŕtanie do dreva, kovov, keramiky a plastov,
- na príklepové vŕtanie do tehál, muriva a kameňa.

Bezpečnostné pokyny pre vŕtačky a skrutkovače

- **Náradie držte len za izolované plochy rukoväti, ak budete vykonávať práce, pri ktorých môže pracovný nástroj alebo skrutka zasiahnuť skryté elektrické vedenia alebo vlastný sieťový kábel.**

Kontakt skrutky s vedením, ktoré je pod napätím, môže spôsobiť, že aj kovové súčiastky náradia sa dostanú pod napätie, čo má za následok zásah elektrickým prúdom.

- **Používajte prídavné rukoväti, ak sú súčasťou dodávky tohto elektrického náradia.** Strata kontroly môže viesť k poraneniam.
- **Používajte vhodné detekčné prístroje na vyhľadávanie skrytých elektrických vedení alebo sa obráťte na miestny energetický podnik.** Kontakt s elektrickými vedeniami môže spôsobiť požiar alebo mať za následok úraz elektrickým prúdom. Poškodenie plynového potrubia môže mať za následok výbuch. Preniknutie do vodovodného potrubia spôsobí vecné škody.

- **Elektrické náradie okamžite vypnite, keď sa vkladací nástroj zablokuje. Buďte pripravený na vysoké reakčné momenty, ktoré spôsobujú spätný ráz.** Vkladací nástroj sa zablokuje, keď:
 - sa elektrické náradie preťaží alebo
 - sa sprieči v opracovávanom obrobu.

- **Elektrické náradie držte pevne.**

Pri ťahovaní a uvoľňovaní skrutiek sa môžu krátkodobo vyskytnúť vysoké reakčné momenty.

- **Zaistite obrobok.** Obrobok, ktorý je uchytený upínacími zariadeniami alebo zverákom, je držaný spoľahlivejšie ako vašou rukou.
- **Skôr než elektrické náradie odložíte, počkajte, kým sa úplne nezastaví.** Vkladací nástroj sa môže zachytiť a viesť k strate kontroly nad elektrickým náradím.
- **Používajte len originálne akumulátory s napätím, ktoré je uvedené na výrobnom štítku vášho elektrického náradia.** Pri použití iných akumulátorov, napr. napodobnenín, repasovaných akumulátorov alebo cudzích výrobkov, hrozí nebezpečenstvo poranení a vecných škôd následkom výbuchu akumulátora.

Doplňujúci bezpečnostný pokyn pre príklepový vŕtací skrutkovač (PD ...)

Pri príklepovom vŕtaní noste ochranu sluchu. Pôsobenie hluku môže zapríčiniť stratu sluchu.

Bezpečnostné upozornenia pre zaobchádzanie s akumulátormi

- **Neotvárajte akumulátor.** Hrozí nebezpečenstvo skratu.
- **Chráňte akumulátor pred horúčavou, napr. aj pred stálym slnečným žiarením, ohňom, vodou a vlhkosťou.** Hrozí nebezpečenstvo výbuchu.
- **Pri poškodení a nesprávnom použití akumulátora môžu unikáť pary.** Zaistite prívod čerstvého vzduchu a pri problémoch vyhľadajte lekársku pomoc. Pary môžu dráždiť dýchacie cesty.

- Ak sa akumulátor používa nevhodne, môže z neho unikáť kvapalina. Vyhnajte sa kontaktu s ňou. V prípade náhodného kontaktu umyte postihnuté miesto vodou. Ak sa dostane akumulátorová kvapalina do očí, vyhladajte okrem toho aj lekársku pomoc. Vytekáajúca kvapalina môže spôsobiť podráždenie pokožky alebo popáleniny.
- Akumulátory nabíjajte len nabíjačkami, ktoré odporúča výrobca. Ak nabíjate nabíjačkou určenou pre určitý druh akumulátorov iné akumulátory, hrozí nebezpečenstvo požiaru.
- Špicatými predmetmi, ako napr. klinec alebo skrutkovače alebo pôsobením vonkajšej sily môže dôjsť k poškodeniu akumulátora. Môže dôjsť k internému skratu a vznieteniu, vzniku dymu, výbuchu alebo k prehriatiu akumulátora.

Nabíjačka

- Vždy skontrolujte, či sieťové napätie, ktoré je uvedené na výrobnom štítku nabíjačky, zodpovedá uvedenému napätiu.
- Zástrčka prírodnej šnúry nabíjačky sa musí hodiť do napájacej zásuvky. Zástrčka sa v žiadnom prípade nesmie meniť. Pri uzemnených spotrebičoch nepoužívajte spolu s nimi žiadne adaptéry. Nezmenená zástrčka a vhodná zásuvka znižujú riziko úrazu elektrickým prúdom.
- Nabíjačku používajte len v suchých miestnostiach a zabráňte jej styku s mokrom a dažďom. Vniknutie vody do nabíjačky zvyšuje riziko úrazu elektrickým prúdom.
- Nabíjačku nikdy nepoužívajte, keď je poškodený kábel, zástrčka alebo samotný prístroj vonkajšími vplyvmi. Nabíjačku odneste do najbližšieho špecializovaného servisu.
- Nabíjačku v žiadnom prípade neotvárajte. V prípade poruchy ju odneste do špecializovaného servisu.
- Na nabíjačku nekladte žiadne predmety a neumiestňujte ju na mäkké povrchy. Hrozí nebezpečenstvo požiaru.

Špeciálne bezpečnostné pokyny

- Pred všetkými prácami na elektrickom náradí nastavte prepínač predvolby smeru otáčania (2) do strednej polohy.
- Prepínač predvolby smeru otáčania (2), príp. nastavenie krútiaceho momentu (5) aktivujte len vtedy, keď je nástroj zastavený.
- Na označenie elektrického náradia používajte iba lepiace štítky. Nevrtajte žiadne diery do telesa náradia.

Hlučnosť a vibrácia

UPOZORNENIE

Hodnoty hľuku a vibrácií boli zistené podľa EN 60745. Hodnoty nájdete v tabuľke „Technické údaje“.

VAROVANIE!

Uvedené namerané hodnoty platia pre nové náradie. Pri dennom používaní sa hodnoty hľučnosti a vibrácií menia.

UPOZORNENIE

Úroveň vibrácií uvedená v týchto pokynoch bola nameraná meracou metódou, ktorú stanovuje norma EN 60745 a je možné ju použiť na vzájomné porovnanie elektrického náradia. Hodí sa aj na predbežné posúdenie kmitavého namáhania. Uvedená úroveň vibrácií reprezentuje hlavné aplikácie elektrického náradia. Ak sa však elektrické náradie používa na iné aplikácie, s odlišnými pracovnými nástrojmi alebo s nedostatočnou údržbou, môže sa úroveň vibrácií líšiť.

Toto môže kmitavé namáhanie v priebehu celej pracovnej zmeny podstatne zvýšiť. Pre presný odhad kmitavého namáhania by sa mali tiež zohľadniť doby, v ktorých je náradie vypnuté alebo je sice v chode, ale v skutočnosti sa nepoužíva. Toto môže kmitavé namáhanie v priebehu celej pracovnej zmeny zreteľne redukovať. Stanovte dodatočné bezpečnostné opatrenia na ochranu obsluhy pred účinkami vibrácií, ako napríklad: údržba elektrického náradia a vložených nástrojov, udržiavanie teploty rúk, organizácia pracovných postupov.

POZOR!

Pri akustickom tlaku vyššom ako 85 dB(A) používajte ochranu sluchu.

Technické údaje

Náradie		DD 2G 10.8-EC	PD 2G 10.8-EC
Typ		Vŕtací skrutkovač	Príklepový vŕtací skrutkovač
Akumulátor		AP 10.8/2,5 AP 10.8/4,0 AP 10.8/6,0	
Čas nabíjania (podľa stavu nabitia)			
– AP 10.8/2,5	min	0–40	
– AP 10.8/4,0	min	0–55	
– AP 10.8/6,0	min	0–85	
Krútiaci moment, maximálny			
– v prípade mäkkého materiálu	Nm	32	32
– v prípade tvrdého materiálu	Nm	58	58
Stupne krútiaceho momentu		20	24
Otáčky chodu naprázdno			
– stupeň 1	min ⁻¹	0...450	0...450
– stupeň 2	min ⁻¹	0...1700	0...1700
Počet príklepov			
– stupeň 1	min ⁻¹	–	0...5850
– stupeň 2	min ⁻¹		0...22100
Skľučovadlo vŕtáka		1,5–13	
Max. priemer vŕtania			
– do dreva	mm	25	25
– do ocele	mm	13	13
– do muriva	mm	–	13
Hmotnosť podľa „EPTA-procedure 01/2003“ (bez akumulátora)		kg	1,12
Hmotnosť akumulátora 2,5 Ah		kg	0,26
4,0 Ah		kg	0,42
6,0 Ah		kg	0,43
Hladina akustického tlaku vyhodnotená s filtrom A		* Príklepovom vŕtaní do betónu	
Hladina akustického tlaku L _{PA}	dB(A)	71	71 / 90*
Hladina akustického výkonu L _{WA}	dB(A)	82	82 / 101*
Neistota K		3,0	
Celkové hodnoty vibrácií (vektorový súčet troch smerov)			
Hodnota emisií vibrácií a _H pri...			
– vŕtaní do kovu	m/s ²	<2,5	<2,5
– príklepovom vŕtaní do betónu	m/s ²	–	10,8
– skrutkovani	m/s ²	<2,5	<2,5
Neistota K		1,5	

Prehľad

V tomto návode budú popísané rôzne elektrické náradia. Zobrazenia sa môžu v detailoch líšiť od zakúpeného elektrického náradia.

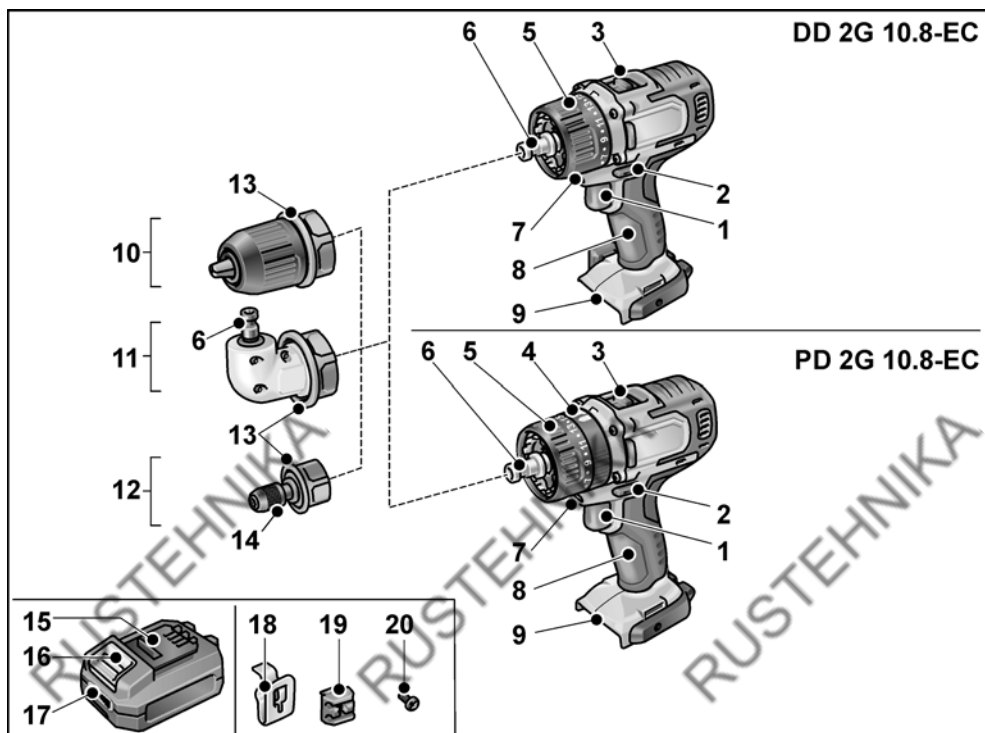

- | | | | |
|----|---|----|--|
| 1 | Vypínač
Na zapnutie a vypnutie, ako aj na nabehnutie až na maximálne otáčky | 11 | Uhlový nadstavec WV 10.8-EC |
| 2 | Prepínač predvoľby smeru otáčania | 12 | Nadstavec pre držiak hrotov BV 10.8-EC |
| 3 | Volič rýchlosti | 13 | Odblokovací krúžok |
| 4 | Otočný krúžok pre druh prevádzky (len PD ...) | 14 | Aretácia nástroja |
| 5 | Otočný krúžok pre nastavenie krútiaceho momentu | 15 | Lítium-iónový akumulátor (2,5 Ah/4,0 Ah/6,0 Ah) |
| 6 | Upínanie nástrojov | 16 | Odisťovacie tlačidlo pre akumulátor |
| 7 | Pracovné osvetlenie | 17 | Indikácia stavu akumulátora |
| 8 | Rukoväť | 18 | Spona na opasok |
| 9 | Šachta na zasunutie akumulátora | 19 | Držiak hrotov |
| 10 | Výmenné skľučovadlo vrtáka BF 10.8-EC | 20 | Upevňovacia skrutka |

Návod na obsluhu

Pred uvedením do prevádzky

- Vybaľte elektrické náradie a príslušenstvo a skontrolujte kompletnosť dodávky a prepravné poškodenia.
- Sponu na opasok, príp. držiak hrotov upevnite priloženou skrutkou.

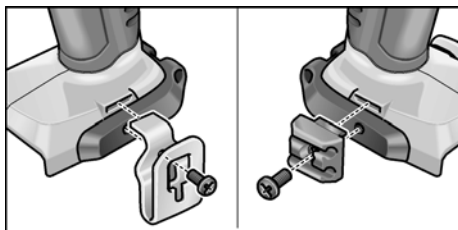

i UPOZORNENIE

Akumulátory nie sú pri dodávke úplne nabité. Pred prvým použitím akumulátory úplne nabite. Pozri „Nabíjačka/Proces nabíjania“.

Výmenné skľučovadlo vrtáka BF 10.8-EC

⚠ POZOR!

Pred všetkými prácami na elektrickom náradí nastavte prepínač predvoľby smeru otáčania (2) do strednej polohy.

Montáž

- Odblokovací krúžok potiahnite dopredu (1.) a výmenné skľučovadlo vrtáka zatlačte na upínanie nástrojov (2.).
- Odblokovací krúžok uvoľnite. Skontrolujte zaistenie skľučovadla vrtáka.

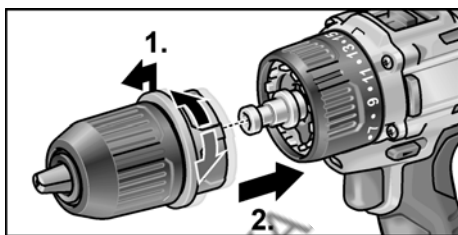

Demontáž

- Odblokovací krúžok potiahnite dopredu a skľučovadlo vrtáka odoberte.

Vloženie nástrojov

V skľučovadle vrtáka sa bezpečne držia vrtáky s priemerom 1,5 – 10 mm, skrutkovacie hroty ¼" a držiaky hrotov ¼".

- Elektrické náradie pevne držte jednou rukou a skľučovadlo vrtáka druhou rukou.
 - Otáčajte proti smeru pohybu hodinových ručičiek, aby ste skľučovadlo vrtáka viac otvorili.
 - Otáčajte v smere pohybu hodinových ručičiek, aby ste skľučovadlo vrtáka zatvorili.

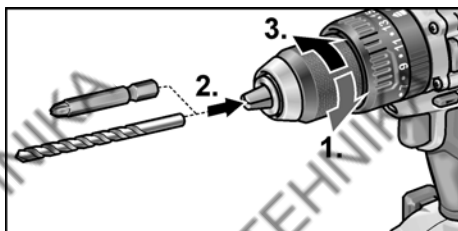

- Vložte nástroj.
- Skľučovadlo vrtáka celkom zatvorte.

i UPOZORNENIE

Vykonajte skúšobný chod, aby ste skontrolovali vystredené uchytenie nástroja.

Uhlový nastavec WV 10.8-EC

⚠ POZOR!

Pred všetkými prácami na elektrickom náradí nastavte prepínač predvoľby smeru otáčania (2) do strednej polohy.

Uhlový nastavec uľahčuje prácu na ťažko prístupných miestach. Uhlový nastavec sa dá zaistiť v rôznych polohách uhlov v krokoch po 30°.

Montáž

- Odblokovací krúžok potiahnite dopredu (1.) a uhlový nastavec zatlačte na doraz na upínanie nástrojov (2.).
- Uhlový nastavec nechajte zaskočiť v želanom uhle.

- Odblokovací krúžok uvoľníte. Skontrolujte zaistenie.

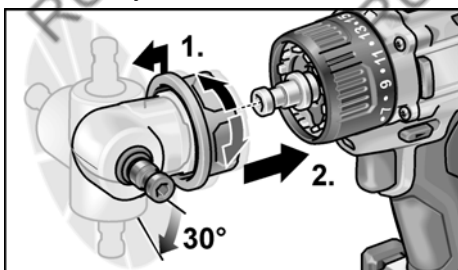

Demontáž

- Odblokovací krúžok potiahnite dopredu a uhlový nadstavec odoberte.

Vloženie nástrojov

Uhlový nadstavec má 1/4" upínanie nástrojov. V upínaní nástrojov sa bezpečne uchytia skrutkovacie hroty a držiak hrotov.

Na uhlový nadstavec sa dá namontovať aj výmenné skľučovadlo vrtáka (pozri „Výmenné skľučovadlo vrtáka BF 10.8-EC“) alebo držiak hrotov (pozri „Nadstavec pre držiak hrotov BV 10.8-EC“).

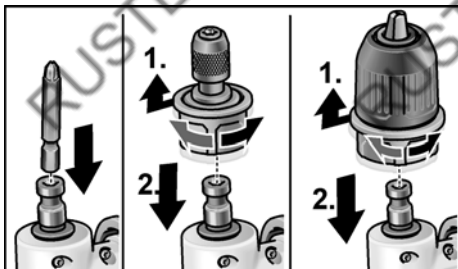

Nadstavec pre držiak hrotov BV 10.8-EC

⚠ POZOR!

Pred všetkými prácami na elektrickom náradí nastavte prepínač predvoľby smeru otáčania (2) do strednej polohy.

Montáž

- Odblokovací krúžok potiahnite dopredu (1.) a nadstavec pre držiak hrotov zatlačte až na doraz na upínanie nástrojov (2.).
- Odblokovací krúžok uvoľníte. Skontrolujte zaistenie.

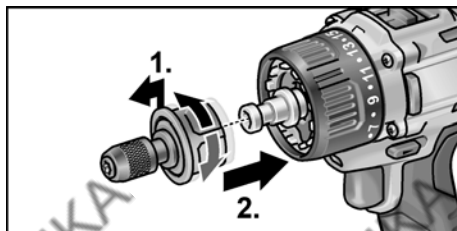

Demontáž

- Odblokovací krúžok potiahnite dopredu a odoberte nadstavec pre držiak hrotov.

Vloženie nástrojov

Nadstavec pre držiak hrotov má 1/4" upínanie nástrojov. V upínaní nástrojov sa bezpečne uchytia skrutkovacie hroty.

- Aretáciu nástroja potiahnite dopredu (1.) a nástroj zatlačte až na doraz (2.).
- Uvoľníte zaistenie nástroja.

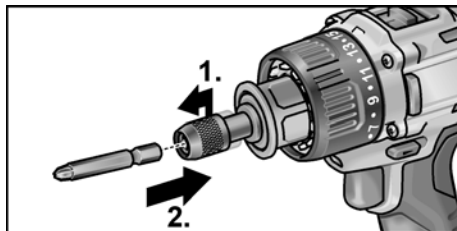

- Nástroje vyberiete tak, že zaistenie nástroja potiahnete dozadu.

Vloženie/výmena akumulátora

- Nabitý akumulátor zatlačte do elektrického náradia tak, aby sa úplne zaistil.



- Pri vyberaní stlačte zaist'ovacie tlačidlá (1.) a akumulátor vytiahnite (2.).

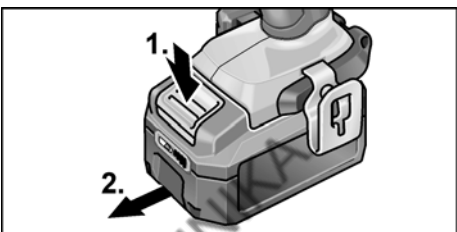

⚠ **POZOR!**

Pri nepoužívaní chráňte kontakty akumulátora. Voľné kovové časti môžu vytvoriť krátke spojenie kontaktov, hrozí nebezpečenstvo výbuchu a požiaru!

Stav nabitia akumulátora

- Stlačením tlačidla sa môže na LED indikácii stavu nabitia akumulátora skontrolovať stav nabitia.

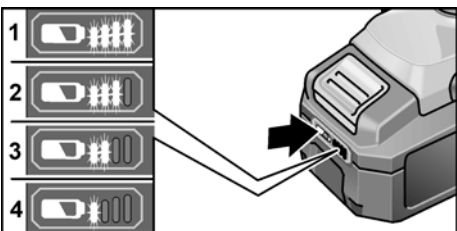

Indikácia po 5 sekundách zhasne.

Ak niektorá z LED bliká, akumulátor sa musí nabiť. Keď po stlačení tlačidla nesvieti žiadna LED, akumulátor je chybný a musí sa vymeniť.

Predvoľba smeru otáčania

⚠ **POZOR!**

Smer otáčania sa môže meniť len vtedy, keď je elektrické náradie zastavené.

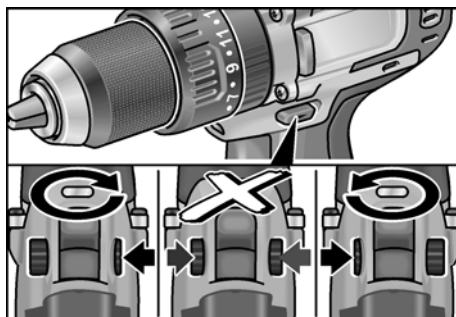

- Nastavenie prepínača predvoľby smeru otáčania do potrebnej polohy:
 - **Vľavo:** proti smeru chodu hodinových ručičiek (vyskrutkovanie, uvoľnenie skrutiek)
 - **Vpravo:** v smere chodu hodinových ručičiek (vrtanie, zaskrutkovanie, uťahovanie skrutiek)
 - **V strede:** Blokovanie zapnutia (výmena nástroja, pri prácach na elektrickom náradí)

Druh prevádzky (len PD 2G 18.0-EC)

⚠ **POZOR!**

Druh prevádzky sa môže meniť len vtedy, keď je elektrické náradie zastavené.

- Nastavte otočný krúžok pre druh prevádzky do potrebnej polohy.

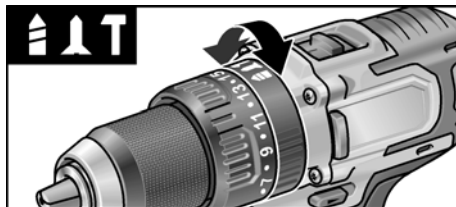

- ⚠ : Vrtanie
- ⚡ : Skrutkovanie
- ⚒ : Príklepové vrtanie

Predvoľba krútiaceho momentu

⚠ **POZOR!**

Krútiaci moment sa môže meniť len vtedy, keď je elektrické náradie zastavené.

- Nastavte otočný krúžok pre nastavenie krútiaceho momentu do potrebnej polohy.

DD 2G 10.8-EC:

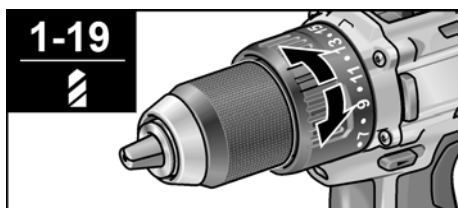

1–19: Skrutkovanie

 Vŕtanie

UPOZORNENIE

V polohe vŕtania  je klzná spojka deaktivovaná.

PD 2G 10.8-EC:

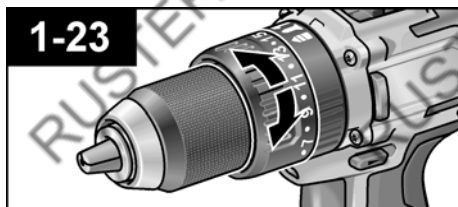

Predvoľba rýchlosti

⚠ **POZOR!**

Rýchlosť sa môže meniť len vtedy, keď je elektrické náradie zastavené.

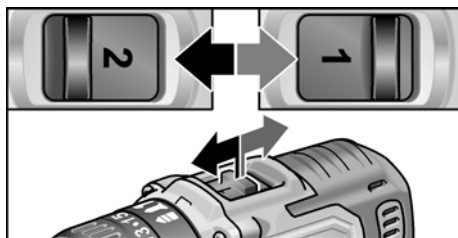

- Nastavenie voliča na potrebný stupeň:
1: nízka rýchlosť, vysoký krútiaci moment
2: vysoká rýchlosť, nízky krútiaci moment

Zapnite elektrické náradie

Zapnutie náradia:

- Stlačte vypínač.

Vypínač elektrického náradia umožňuje plynulé zvyšovanie otáčok až na maximálnu hodnotu.

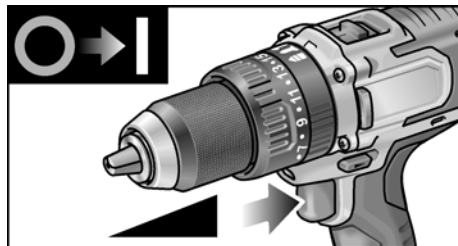

Vypnutie náradia:

- Uvoľnite vypínač.

UPOZORNENIE

- Elektrické náradie má brzdu, ktorá elektrické náradie okamžite po uvoľnení vypínača zastaví.
- Pri trvalom používaní elektrického náradia by sa malo pracovať predovšetkým s úplne zatlačeným vypínačom.

Práca s elektrickým náradím

⚠ **POZOR!**

Pred všetkými prácami na elektrickom náradí nastavte prepínač predvoľby smeru otáčania (2) do strednej polohy.

UPOZORNENIE

Aby bola manipulácia pri skrutkovaní ľahšia, skrutkovací hrot sa môže vložiť aj priamo do upínania nástrojov na náradí.

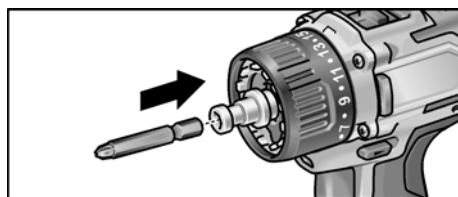

1. Namontujte držiak nástrojov (výmenné skľučovadlo vŕtákov, uhlový nadstavec, nadstavec pre držiak hrotov).
2. Vložte akumulátor.
3. Vložte nástroj (vrtáky, skrutkovacie hroty, držiak hrotov).

4. Nastavte prevádzkový režim podľa pracovnej úlohy (len PD...).
5. Nastavte predvoľbu krútiaceho momentu na potrebný stupeň.
6. Nastavte rýchlosť na potrebný stupeň.
7. Nastavte potrebný smer otáčania.
8. Uchopte elektrické náradie jednou rukou za rúkoväť a zaujmite pracovnú polohu. **Pri bežiacom motore nikdy neaktivujte spínač predvoľby smeru otáčania, príp. nastavenie krútiaceho momentu!**

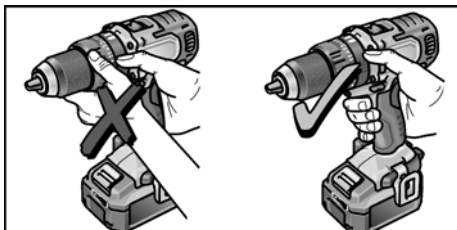

9. Zapnite náradie.
- Po ukončení práce:
10. Uvoľnite vypínač.
11. Nastavte prepínač predvoľby smeru otáčania (2) do strednej polohy.

Nabíjačka

Nabíjačka CA 10.8 je určená na nabíjanie akumulátorov FLEX typu

- AP 10.8/2,5,
- AP 10.8/4,0 a
- AP 10.8/6,0.

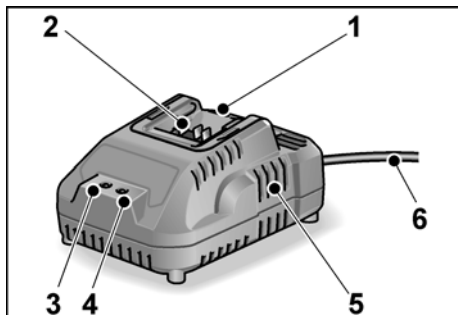

- 1 Šachta na zasunutie akumulátora
- 2 Kontakty
- 3 LED hlásenia chyby (červená)
- 4 LED stavu nabitia (zelená)
- 5 Vetracie štrbiny
- 6 Sieťový kábel so sieťovou zástrčkou

Indikácie LED



červená zelena

vyp.	bliká	Akumulátor sa nabíja.
vyp.	zap.	Proces nabíjania je ukončený. Udržiavacie nabíjanie.
		Pozri „Proces nabíjania“.
bliká	vyp.	Akumulátor je príliš horúci alebo príliš studený.
zap.	vyp.	Akumulátor alebo nabíjačka sú chybné.
		Pozri „Hlásenia chyby“.

Proces nabíjania



POZOR!

Do dodanej nabíjačky vkladajte len originálne akumulátory.

- Zastrčte sieťovú zástrčku nabíjačky. LED hlásenia chyby a LED stavu nabitia sa krátko rozsvietia.

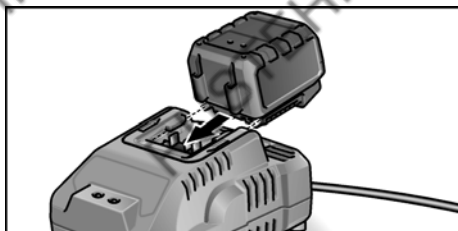

Akumulátor vložte až na doraz do nabíjačky.

LED stavu nabitia bliká a akumulátor sa nabíja.

Keď je akumulátor úplne nabitý, LED stavu nabitia svieti neprerušovane.

- Akumulátor vyberte z nabíjačky.

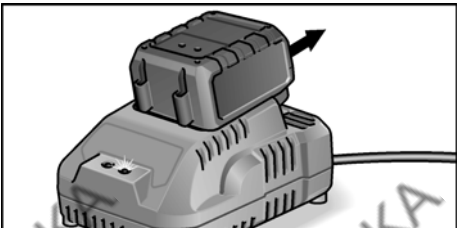

- Vytiahnite sieťovú zástrčku.

Hlásenia chyby

Keď sa po vložení akumulátora do nabíjačky objaví indikácia prostredníctvom LED, akumulátor alebo nabíjačka sú chybné.

LED hlásenia chyby svieti neprerušovane:

- Akumulátor je príliš horúci alebo príliš studený. Keď akumulátor dosiahne teplotu nabíjania (0°C...40°C), začne sa proces nabíjania.

LED hlásenia chyby bliká alebo nesvieti ani jedna z dvoch LED:

- Akumulátor vyberte z nabíjačky. Skontrolujte kontakty na nabíjačke a akumulátore, príp. ich vyčistite. Akumulátor vložte naspäť. Ak je indikácia rovnaká, akumulátor je chybný. Vymeňte akumulátor alebo ho dajte prekontrolovať v špecializovanej dielni.
- Ak sa aj pri inom akumulátore zobrazí rovnaké hlásenie chyby, potom je chybná nabíjačka. Preskúšanie nabíjačky zverte špecializovanému servisu.

Upozornenia pre dosiahnutie dlhjej životnosti akumulátorov

POZOR!

- Akumulátory nikdy nenabíjajte pri teplote nižšej ako 0 °C, príp. vyššej ako 40 °C.
- Akumulátory nenabíjajte v prostredí s vysokou vlhkosťou vzduchu alebo vysokou teplotou.
- Akumulátor a nabíjačku počas nabíjania nezakrývajte.
- Siet'ovú zástrčku nabíjačky po skončení nabíjania vytiahnite.

Počas nabíjania sa akumulátory a nabíjačka zohrejú. Je to normálne!

Lítium-iónové akumulátory nemajú známy „pamäťový efekt“. Napriek tomu by sa akumulátor mal celkom vybit' a nabíjanie sa by sa malo vždy celé dokončiť.

Ak sa akumulátory dlhší čas nepoužívajú, čiastočne ich nabite a skladujte v chlade.

Údržba a ošetrovanie

Čistenie

VAROVANIE!

Pri opracovaní kovov sa môže pri extrémnom nasadení vo vnútornom priestore telesa náradia usadzovať vodivý prach. Elektrické náradie a vetracie štrbiny pravidelne čistite. Časť čistenia závisí od opracovávaného materiálu a doby používania.

- Vnútny priestor telesa s motorom pravidelne vyfúkajte suchým stlačeným vzduchom. Elektrické náradie pritom nechajte bežať.

Nabíjačka

VAROVANIE!

Pred všetkými prácami vytiahnite siet'ovú zástrčku. Nepoužívajte vodu alebo tekuté čistiace prostriedky.

- Špinu a prach z krytu odstráňte štetcom alebo suchou handričkou.

Opravy

Opravy zverte výhradne servisnej dielni, autorizovanej výrobcom.

Náhradné súčiastky a príslušenstvo

Ďalšie príslušenstvo, najmä vkladacie nástroje, nájdete v katalógu výrobcu.

Výkresy zostavy a zoznamy náhradných súčiastok nájdete na našej webovej stránke: www.flex-tools.com

Preprava

Ekvivalentné množstvo lítia obsiahnuté v akumulátoroch, ktoré sú súčasťou dodávky, sa nachádza pod príslušnými hraničnými hodnotami. Preto akumulátor ako jednotlivý dielec ani elektrické náradie s kompletným obsahom dodávky nepodlieha národným alebo medzinárodným predpisom o nebezpečnom tovare.

Pri preprave viacerých druhov náradia s lítium-iónovými akumulátormi môžu byť tieto predpisy relevantné a vyžadujú osobitné bezpečnostné opatrenia (napr. pre obal). V takomto prípade sa informujte o predpisoch, ktoré sú platné v krajine použitia.

CE Vyhlásenie o zhode

Vyhlasujeme na svoju výlučnú zodpovednosť, že výrobok opísaný v časti „Technické údaje“ je v súlade s nasledujúcimi normami alebo normatívnymi dokumentmi:

EN 60745 podľa ustanovení smerníc 2014/30/EÚ, 2006/42/ES, 2011/65/EÚ.

Zodpovednosť za technické podklady:
FLEX-Elektrowerkzeuge GmbH, R & D
Bahnhofstrasse 15, D-71711 Steinheim/Murr



Eckhard Rühle
Manager Research &
Development (R & D)

Klaus Peter Weinper
Head of Quality
Department (QD)

21.06.2016; FLEX-Elektrowerkzeuge GmbH
Bahnhofstrasse 15, D-71711 Steinheim/Murr

Pokyny pre likvidáciu

VAROVANIE!

Opatrebované elektrické náradie pred likvidáciou znefunkčnite:

- *sieťové elektrické náradie odstránením sieťového kábla,*
- *akumulátorové elektrické náradie odstránením akumulátora.*



Len pre krajiny EÚ.

Nevyhadzujte elektrické náradie do domového odpadu! Podľa európskej smernice 2012/19/EÚ o odpade z elektrických a elektronických zariadení (OEEZ) a jej transpozície do národného práva sa musí odpad z použitého elektrického náradia separovať a odovzdať na recykláciu v súlade s ochranou životného prostredia.



Získavanie druhotných surovín namiesto likvidácie odpadu.

Zariadenie, príslušenstvo a obal by sa mali odovzdať na ekologickú recykláciu. Plaštové časti sú označené na recykláciu podľa druhu.

VAROVANIE!

Nevyhadzujte akumulátory/batérie do domového odpadu, do ohňa alebo do vody. Akumulátory, ktoré už doslúžili, neotvárajte.

Akumulátory/batérie sa majú zbierať, recyklovať alebo likvidovať spôsobom, ktorý zohľadňuje ochranu životného prostredia.



Len pre krajiny EÚ.

Podľa Európskej smernice 2006/66/ES sa musia poškodené alebo opotrebované akumulátory/batérie zbierať separovane a treba ich dávať na recykláciu zodpovedajúcu ochrane životného prostredia.



UPOZORNENIE

O možnostiach likvidácie sa informujte u špecializovaného predajcu.

Vylúčenie zodpovednosti

Výrobca a jeho zástupca neručia za škody a úšlý zisk vplyvom prerušenia obchodnej činnosti, ktorá bola spôsobená výrobkom alebo eventuálne nemožnosťou jeho použitia. Výrobca a jeho zástupca nenesú žiadnu zodpovednosť za škody, ktoré boli spôsobené neodborným použitím alebo v spojení s výrobkami iných výrobcov.

Sadržaj

Korišteni simboli	216
Simboli na aparatu	216
Za vašu sigurnost	216
Šum i vibracija	218
Tehnički podaci	219
Na jedan pogled	220
Upute za uporabu	221
Održavanje i njega	226
€ --suglasnost	227
Zbrinjavanje	227
Isključenje iz jamstva	227



Akumulator ne bacajte vatru.
Postoji opasnost od eksplozije.



Aparat je prikladan samo za primjenu u prostorijama. Ne izlažite aparat kiši. Električni alat i akumulator pohranite u suhim prostorijama.



Naputak o zbrinjavanju na otpad staroga aparata (vidjeti stranicu 227)

Korišteni simboli

POZOR!

Označava izravno prijeteću pogibelj.
Kod nepridržavanja naputka prijete smrt ili najteže ozljede.

OPREZI!

Označava moguće opasnu situaciju.
Kod nepridržavanja naputka prijete ozljede ili materijalna šteta.

NAPUTAK

Označava savjete za primjenu te važne obavijesti.

Simboli na aparatu



Prije stavljanja u rad pročitati uputu za opsluživanje!



Nositi zaštitu za oči!



Sigurnosni transformator otporan na kratki spoj



Čuvajte akumulator od vrućine npr. od trajne sunčeve svjetlosti i vatre. Postoji opasnost od eksplozije.

Za vašu sigurnost

POZOR!

Pročitajte sve sigurnosne napomene, upute, slike i specifikacije koje su isporučene s ovim električnim alatom. Propusti u pridržavanju sigurnosnih uputa mogu biti uzročnikom električnog udara, opekline i/ili teških ozljeda. **Sačuvajte sve sigurnosne napomene i upute za ubuduće.**

Prije upotrebe i početka rada s električnim alatom pročitajte:

- ovu uputu za opsluživanje,
- "opće sigurnosne napute" za postupanje s električnim alatima u priloženom svesku (Br. dokumenta: 315.915),
- pravila te propise o zaštiti od nezgoda koji vrijede za mjesto uporabe.

Ovaj električni alata izrađen je u skladu s tehnologijom i priznatim sigurnosno-tehničkim pravilima.

Njegova uporaba ipak može predstavljati rizik za tijelo i život korisnika ili treće osobe, odn. može doći do oštećenja stroja ili materijalnih dobara.

Električni alat namijenjen je za uporabu

- sukladno odredbama,
- u sigurnosno-tehnički besprijekornom stanju.

Smetnje koje ugrožavaju sigurnost hitno odstranite.

Uporaba sukladno odredbama

Akumulatorska bušilica DD 2G 10.8-EC namijenjena je

- za profesionalnu uporabu u industriji i obrtu,
- za uvrtanje i otpuštanje vijaka ,
- za bušenje u drvetu, metalu, keramici i plastici.

Akumulatorska udarna bušilica

PD 2G 10.8-EC namijenjena je

- za profesionalnu uporabu u industriji i obrtu,
 - za uvrtanje i otpuštanje vijaka ,
 - za bušenje u drvetu, metalu, keramici i plastici,
 - za udarno bušenje u cigli, zidu i stijeni.
- **Uređaj držite na izoliranim površinama zahvata, ako izvodite radove kod kojih bi radni alat ili vijak mogli zahvatiti skrivene električne vodove.** Kontakt sa vodom pod naponom može i metalne dijelove uređaja staviti pod napon i dovesti do strujnog udara.

- **Koristite pomoćne ručke ako su isporučene s električnim alatom.** Gubitak kontrole nad električnim alatom može prouzročiti ozljede.
- **Primijenite prikladan uređaj za traženje kako bi se pronašli skriveni opskrbeni vodovi ili zatražite pomoć lokalnog distributera. Kontakt s električnim vodovima može dovesti do požara i električnog udara.** Oštećenje plinske cijevi može dovesti do eksplozije. Probijanje vodovodne cijevi uzrokuje materijalne štete.
- **Odmah isključite električni alat ako je električni alat blokiran. Pazite na velike zakretne momente koji mogu uzrokovati povratni udar.** Radni alat se blokira kad se:
 - električni alat preopteretiti ili
 - obrađivani izradak uklješti.
- **Električni alat držite čvrsto.** Kod stezanja i otpuštanja vijaka mogu se na kratko pojaviti veliki momenti reakcije.
- **Osigurajte izradak.** Izradak stegnut pomoću stezne naprave ili škrupca sigurnije će se držati nego s vašom rukom.

- **Prije njegovog odlaganja pričekajte da se električni alat zaustavi do stanja mirovanja.** Električni alat se može zaglaviti, što može dovesti gubitka kontrole nad električnim alatom.
- **Koristite samo originalne akumulatore s naponom koji je naveden na označnoj pločici Vašeg električnog alata.** Kod korištenja drugih akumulator, npr. imitacija, popravljenih akumulatora ili onih drugih proizvođača, postoji opasnost od ozljeda i materijalne štete uslijed eksplozije akumulatora.

Dodatne sigurnosna napomena za udarnu zavrtač bušilicu (PD ...)

- **Kod udarnog bušenja nosite zaštitu za sluh.** Djelovanje buke može uzrokovati gubitak sluha.

Sigurnosna napomena za rukovanje akumulatorom

- **Ne otvarajte aku-bateriju.** Postoji opasnost od kratkog spoja.
- **Zaštitite aku-bateriju od izvora topline, npr. i od trajnog Sunčevog zračenja, vatre, vode i vlage.** Inače postoji opasnost od eksplozije.
- **Kod oštećenja i nestručne uporabe aku-baterije mogu se pojaviti pare.** Dovedite svježi zrak i u slučaju poteškoća zatražite pomoć liječnika. Pare mogu nadražiti dišne putove.
- **Kod pogrešne primjene iz aku-baterije može isteći tekućina. Izbjegavajte kontakt s ovom tekućinom. Kod slučajnog kontakta ugroženo mjesto treba isprati vodom.** Ako bi ova tekućina dospjela u oči, zatražite pomoć liječnika. Istekla tekućina iz aku-baterije može dovesti do nadražaja kože ili opekline.
- **Aku-bateriju puniti samo u punjačima koje preporučuje proizvođač.** Za punjač koji je predviđen za jednu određenu vrstu aku-baterije, postoji opasnost od požara ako bi se koristio s drugom aku-baterijom.
- **Oštrim predmetima kao što su npr. čavli, odvijači ili djelovanjem vanjske sile aku-baterija se može oštetiti.** Može doći do unutrašnjeg kratkog spoja i aku-baterija može izgorjeti, razviti dim, eksplodirati ili se pregrijati.

Punjač

- Uvijek provjerite podudara li se mrežni napon s naponom navedenim na označnoj pločici punjača.
- Priključni utikač punjača mora odgovarati utičnici. Na utikaču se ni u kojem slučaju ne smiju izvoditi izmjene. Ne koristite adapterske utikače zajedno sa zaštitno uzemljenim električnim alatima. Nepromijenjeni utikači i odgovarajuće utičnice smanjuju opasnost od električnog udara.
- Punjač postavljajte samo u suhim prostorijama i izbjegavajte kontakt s vlagom i kišom. Prodiranje vode u punjač povećava rizik od električnog udara.
- Nikada ne koristite punjač ako na kabelu, utikaču ili aparatu postoje oštećenja uslijed vanjskog djelovanja. Punjač odnesite u najbližu servisnu radionicu.
- Ni u kojem slučaju ne otvarajte punjač. U slučaju smetnji odnesite ga u servisnu radionicu.
- Ne odlažite predmete na punjač i ne stavljajte ga na meke površine. Postoji opasnost od požara.

Ostali sigurnosni napuci

- Prije svih radova na električnom alatu prekidač za odabir smjera okretanja (2) postavite u srednji položaj.
- Prekidač za odabir smjera okretanja (2) odn. postavka okretnog momenta (5) aktivira se samo kod alata u stanju mirovanja.
- Za oznaku električnog alata koriste se isključivo naljepnice. U kućište se ne buše rupe.

Šum i vibracija



NAPUTAK

Vrijednosti razine šuma prema ocjeni A i ukupnu vrijednost tlak možete pronaći u tablici „Tehnički podaci“.

Vrijednosti šuma i titranja su ustanovljeni sukladno EN 60745.



OPREZI!

Navedene mjerne vrijednosti vrijede za nove aparate. U svakodnevnoj uporabi se vrijednosti šuma i titranja mijenjaju.



NAPUTAK

Razina titranja navedena u ovim uputama je mjerena sukladno mjernome postupku standardiziranom u EN 60745 te se može rabiti za međusobnu usporedbu električnih alata. Prikladna je također i za privremenu procjenu titrajnog opterećenja. Navedena razina titranja predstavlja glavne primjene električnoga alata. Ali ako se električni alat koristi za druge primjene, s neodgovarajućim ugradnim alatom ili s nedostatnim održavanjem, razina titranja može odstupati. Ovo može značajno povećati titrajno opterećenje tijekom cijeloga radnoga perioda. Za točnu procjenu titrajnoga opterećenja valja uzeti u obzir također i intervale, u kojima je aparat bio isključen ili dođuše radi, ali se uistinu ne koristi. Ovo može značajno smanjiti titrajno opterećenje tijekom cijeloga radnoga perioda.

Ustanovite dodatne sigurnosne mjere za zaštitu korisnika od djelovanja titranja, kao na primjer: održavanje električnog alata te ugradnih alata, održavanje toplote ruku, organizacija radnih procesa.



OPREZI!

Kod zvučnog tlaka preko 85 dB(A) nositi zaštitu za uši.

Tehnički podaci

Aparat		DD 2G 10.8-EC	PD 2G 10.8-EC
Tip		Bušilica	Udarna zavrtač bušilica
Akumulator		AP 10.8/2,5 AP 10.8/4,0 AP 10.8/6,0	
Vrijeme punjenja (ovisno o stanju napunjenosti)			
- AP 10.8/2,5	min	0-40	
- AP 10.8/4,0	min	0-55	
- AP 10.8/6,0	min	0-85	
Okretni moment, maksimalno			
- slabije zavrtnje vijka	Nm	32	32
- jače zavrtnje vijka	Nm	58	58
Stupnjevi okretnih momenata		20	24
Broj okretaja u praznom hodu			
- stupanj 1	min ⁻¹	0...450	0...450
- stupanj 2	min ⁻¹	0...1700	0...1700
Broj udaraca			
- stupanj 1	min ⁻¹	-	0...5850
- stupanj 2	min ⁻¹	-	0...22100
Stezna glava	mm	1,5-13	
Maks. promjer bušenja			
- u drvetu	mm	25	25
- u čeliku	mm	13	13
- u zidu	mm	-	13
Težina odgovara „EPTA-postupku 01/2003“ (bez akumulatora)	kg	1,12	1,23
Težina akumulatora 2,5 Ah	kg	0,26	
4,0 Ah	kg	0,42	
6,0 Ah	kg	0,43	
Razina zvučnog tlaka prema ocjeni A		* udarno bušenje u beton	
Razina zvučnog tlaka L _{pA}	dB(A)	71	71 / 90*
Razina zvučnog tlaka L _{WA}	dB(A)	82	82 / 101*
Nesigurnost K	db	3,0	
Ukupna vrijednost titranja (vektorski zbroj tri smjera)			
Vrijednost emisije vibracije a _h kod			
- bušenja u metal	m/s ²	<2,5	<2,5
- udarnog bušenja u beton	m/s ²	-	10,8
- uvrtnja	m/s ²	<2,5	<2,5
Nesigurnost K	m/s ²	1,5	

Na jedan pogled

U ovoj su uputi opisani različiti električni alati. Detalji u prikazu mogu odstupati od električnog alata koji ste kupili.

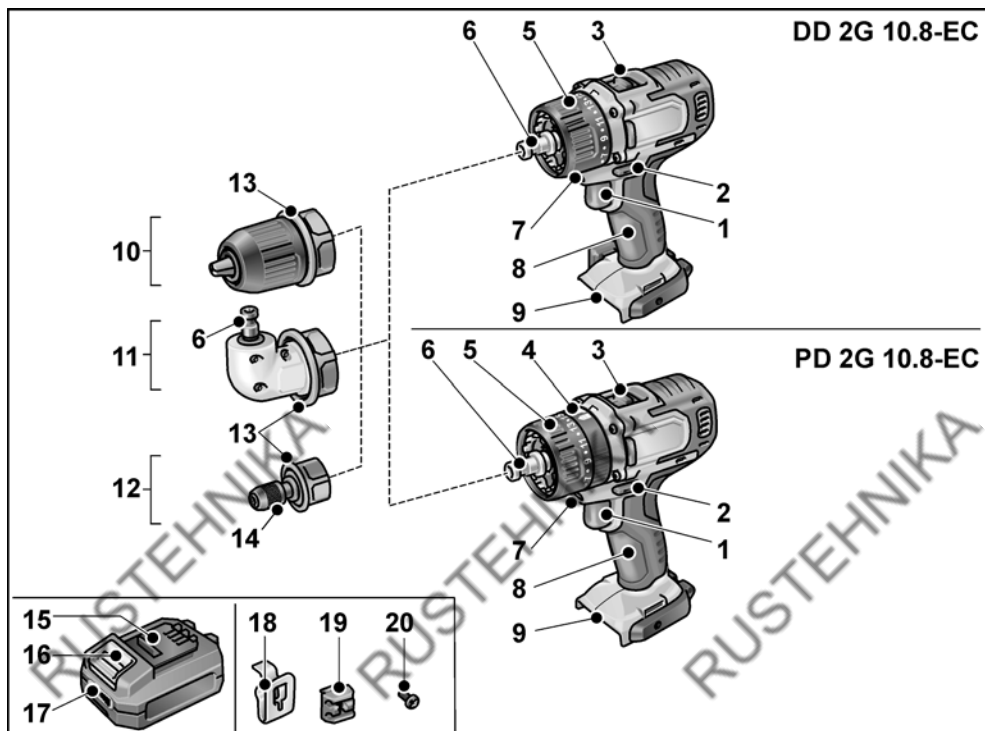

- | | |
|---|--|
| <p>1 Prekidač
Za uključivanje i isključivanje, te za povećavanje do maksimalnog broja okretaja</p> <p>2 Prekidač za odabir smjera okretanja</p> <p>3 Prekidač za odabir brzine</p> <p>4 Okretni prsten za način rada (samo PD ...)</p> <p>5 Okretni prsten za postavku okretnog momenta</p> <p>6 Prihvat alata</p> <p>7 Osvjetljenje radnog mjesta</p> <p>8 Drška</p> <p>9 Otvor za umetanje akumulatora</p> | <p>10 Zamjenska stezna glava BF 10.8-EC (brzozatezna stezna glava)</p> <p>11 Kutni nastavak WV 10.8-EC</p> <p>12 Držač nastavka BV 10.8-EC</p> <p>13 Prsten za deblokadu</p> <p>14 Aretiranje alata</p> <p>15 Litij ionski akumulator (2,5 Ah/4,0 Ah/6,0 Ah)</p> <p>16 Tipka za deblokadu akumulatora</p> <p>17 Indikator stanja napunjenosti akumulatora</p> <p>18 Kopča za pojas</p> <p>19 Držač nastavka</p> <p>20 Pričvrtni vijak</p> |
|---|--|

Upute za uporabu

Prije stavljanja u pogon

- Raspakirajte električni alat i pribor i provjerite cjelovitost isporuke, te ima li oštećenja nastalih prilikom transporta.
- Pomoću priloženih vijaka pričvrstite kopču pojasa odn. držač nastavka.

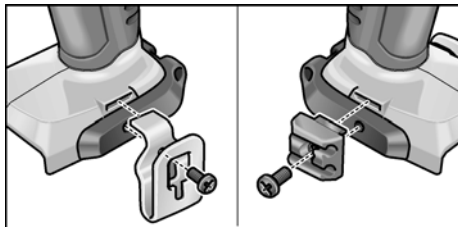

i **NAPOMENA**

Prikladno isporuke akumulatori nisu potpuno napunjeni. Prije prvog puštanja u rad napunite do kraja akumulatora. U tu svrhu pogledajte „Punjač/Postupak punjenja“.

Zamjenska stezna glava BF 10.8-EC

⚠ **OPREZI!**

Prije svih radova na električnom alatu prekidač za odabir smjera okretanja (2) postavite u srednji položaj.

Montiranje

- Prsten za deblokiranje povucite prema naprijed (1.) i zamjensku steznu glavu pritisnite u prihvat alata do graničnika (2.).
- Otpustite prsten za deblokadu. Provjerite dosjed stezne glave.

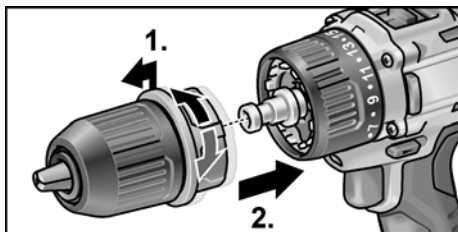

Demontiranje

- Prsten za deblokadu povucite prema naprijed i skinite steznu glavu.

Umetanje alata

Stezna glava sigurno drži svrdlo promjera 1,5–10 mm, odvijače ¼" kao i držače nastavka ¼".

- Jednom rukom čvrsto držite električni alat, dok drugom okrećete steznu glavu.
 - Za otvaranje stezne glave okrenite suprotno od smjera kazaljke na satu.
 - Za zatvaranje stezne glave okrenite u smjeru kazaljke na satu.

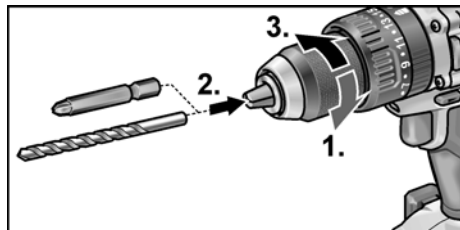

- Umetanje alata.
- Do kraja zatvorite steznu glavu.

i **NAPOMENA**

Za provjeru centričnog opterećenja alata, provesti probni rad.

Kutni nastavak WV 10.8-EC

⚠ **OPREZI!**

Prije svih radova na električnom alatu prekidač za odabir smjera okretanja (2) postavite u srednji položaj.

Kutni nastavak olakšava radove na teško pristupačnim mjestima. Kutni nastavak može uskočiti u različitim položajima kuta pomičnim za 30°.

Montiranje

- Prsten za deblokiranje povucite prema naprijed (1.) i kutni nastavak do graničnika pritisnite u prihvat alata (2.).
- Neka kutni nastavak uskoči u željeni kutni položaj.

- Otpustite prsten za deblokadu. Provjerite dosjed.

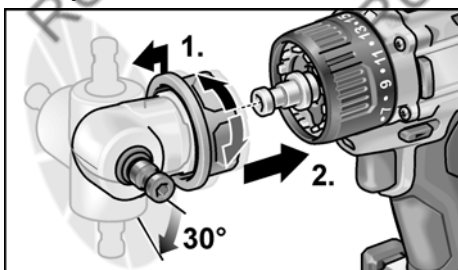

Demontiranje

- Prsten za deblokadu povucite prema naprijed i skinite kutni nastavak.

Umetanje alata

Kutni nastavak ima $\frac{1}{4}$ " prihvat alata. Prihvat alata sigurno drži odvijanje i držač nastavka. Na kutni nastavak može se montirati također i zamjenska stezna glava (pogledajte „Stezna glava BF 10.8-EC“) ili držač nastavka (pogledjte „Držač nastavka BV 10.8-EC“).

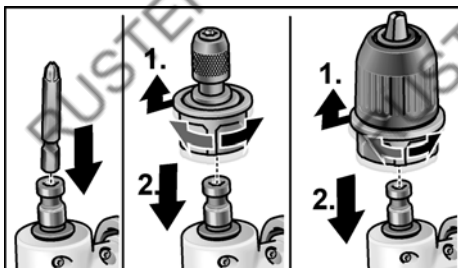

Držač nastavka BV 10.8-EC

⚠ OPREZI!

Prije svih radova na električnom alatu prekidač za odabir smjera okretanja (2) postavite u srednji položaj.

Montiranje

- Prsten za deblokiranje povucite prema naprijed (1.) i držač nastavka do graničnika pritisnite u prihvat alata(2.).

- Otpustite prsten za deblokadu. Provjerite dosjed.

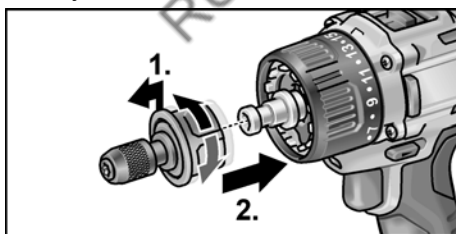

Demontiranje

- Prsten za deblokadu povucite prema naprijed i skinite držač nastavka.

Umetanje alata

Držač nastavka ima $\frac{1}{4}$ " privhat alata. Privhat alata sigurno drži odvijanje.

- Aretiranje alata povucite prema naprijed (1.) i pritisnite alat do graničnika (2.).
- Otpustite aretiranje alata.

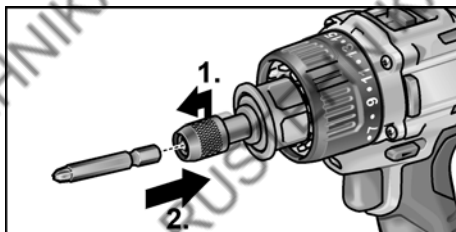

- Za vađenje alata aretiranje alata povucite prema nazad.

Vađenje/zamjena akumulatora

- Napunjeni akumulator pritisnite tako da do kraja uskoči u električni alat.

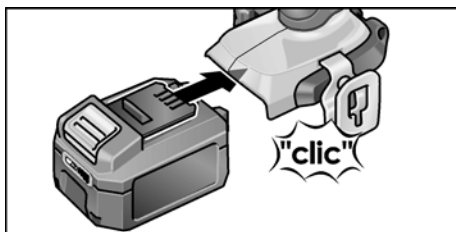

- Za vađenje pritisnite tipku za debolkaču (1.) i izvucite akumulator (2.).

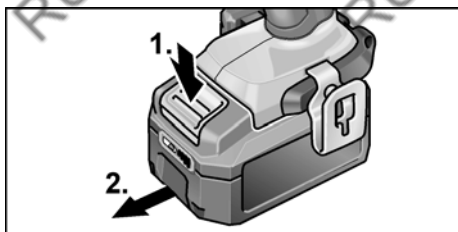

⚠ OPREZI!
Kada alat nije u uporabi zaštitite kontakte akumulatora. Nepričvršćeni metalni dijelovi mogu kratko spojiti kontakte, postoji opasnost od eksplozije i požara!

Stanje napunjenosti akumulatora

- Pritiskom na tipku može se provjeriti napunjenost na LED indikatoru stanja napunjenosti akumulatora .

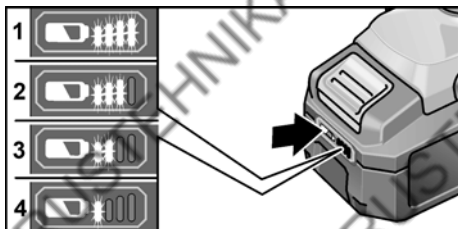

Nakon 5 sekundi indikator se gasi.

Ako LED indikator treperi, akumulator se mora napuniti. Ako nakon pritiska tipke ne svijetli niti jedan LED indikator, akumulator je u kvaru i morate ga zamijeniti.

Odabir smjera okretanja

⚠ OPREZI!
Smjer okretanja mijenjate samo kada je električni alat u stanju mirovanja.

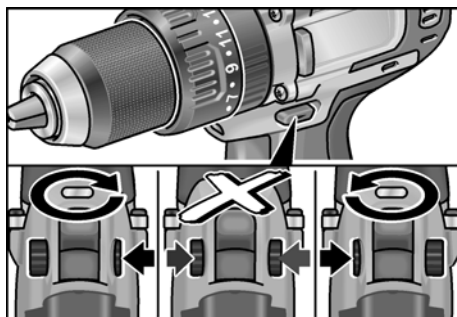

- Prekidač za odabir smjera okretanja stavite na potreban položaj:
 - **Lijevo:** suprotno od smjera kazaljke na satu (odvrtanje vijaka, otpuštanje vijaka)
 - **Desno:** u smjeru kazaljke na satu (svrdla, uvrtnje vijaka, pričvršćivanje vijaka)
 - **Sredina:** blokada uključivanja (zamjena alata, kod svih radova na električnom alatu)

Način rada (samo PD 2G 10.8-EC)

⚠ OPREZI!
Način rada mijenjate samo kada je električni alat u stanju mirovanja.

- Okretni prsten za način rada postavite u potreban položaj.

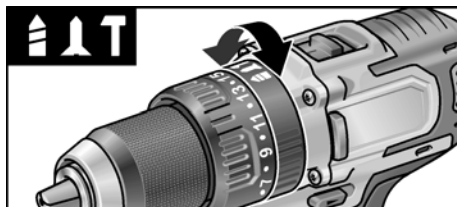

- : bušenje
- : pritezanje vijaka
- : udarno bušenje

Odabir okretnog momenta

⚠ OPREZI!

Okretni moment možete mijenjati samo kada je električni alat u stanju mirovanja.

- Okretni prsten za postavku okretnog momenta postavite u potreban položaj.

DD 2G 10.8-EC:

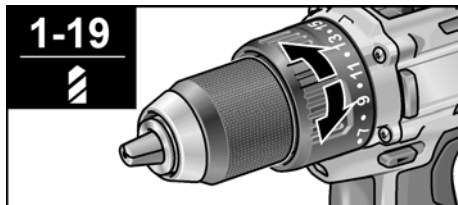

1-19: vijčanje

: bušenje

i NAPOMENA

U položaju za bušenje  klizna spojka je deaktivirana.

PD 2G 10.8-EC:

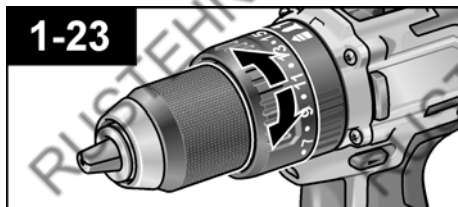

Odabir brzine

⚠ OPREZI!

Brzinu možete mijenjati samo kada je električni alat u stanju mirovanja.

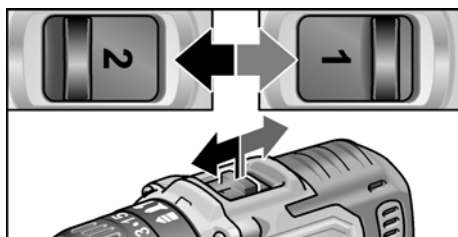

- Prekidač za odabir stavite na potrebni stupanj:

1: mala brzina, visoki okretni moment

2: velika brzina, nizak okretni moment

Uključivanje električnog alata

Uključivanje uređaja:

- Pritisnite prekidač.
Prekidač električnog alata omogućuje postepeno penjanje broja okretaja sve do maksimalne vrijednosti.

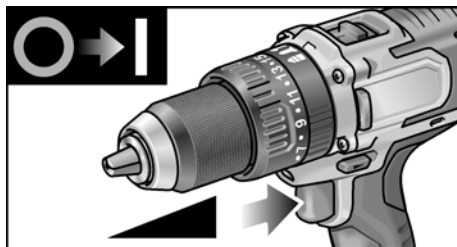

Isključivanje uređaja:

- Otpustite prekidač.

i NAPOMENA

– Električni alat ima kočnicu koja odmah nakon otpuštanja prekidača zaustavlja nastavak.

– Kod stalne upotrebe električnog alata treba raditi tako da je pritom prekidač do kraja pritisnut.

Radovi s električnim alatom

⚠ OPREZI!

Prije svih radova na električnom alatu prekidač za odabir smjera okretanja (2) postavite u srednji položaj.

i NAPOMENA

Kako bi rukovanje prilikom zavrtnja bilo lakše, odvijač se može postaviti i direktno u prihvat alata na aparatu.

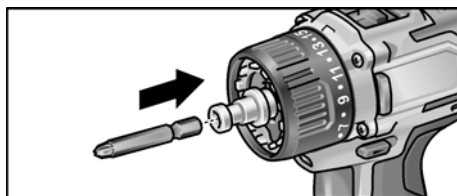

1. Montirajte nosač alata (zamjenska stezna glava, kutni nastavak, držač nastavka).
2. Umetnite akumulator.
3. Umetnite alat (svrdlo, odvijač, držač nastavka).

4. Način rada podesite sukladno radnom zadatku (samo PD...).
5. Odabir okretnog momenta postavite na potrebni stupanj.
6. Brzinu postavite na potrebni stupanj.
7. Podesite potreban smjer okretanja.
8. Električni alat primite rukom i zauzmite radni položaj.

Kada je motor u radu nikada ne pritišćite prekidač za odabir smjera okretanja odn. postavku okretnog momenta!

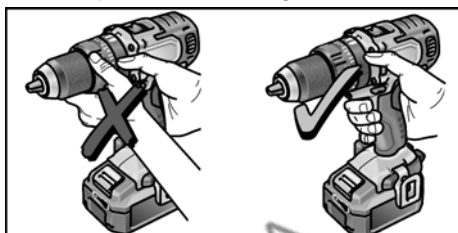

9. Uključite aparat.
Nakon završetka rada:
10. Otpustite prekidač.
11. Prekidač za odabir smjera okretanja (2) postavite u srednji položaj.

Punjač

Punjač CA 10.8 namijenjen je za punjenje FLEX akumulatora tipa

- AP 10.8/2,5,
- AP 10.8/4,0,
- AP 10.8/6,0.

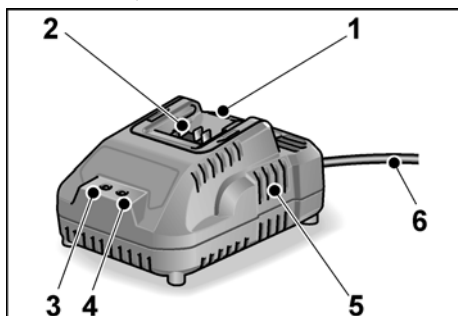

- 1 Otvor za umetanje akumulatora
- 2 Kontakti
- 3 LED indikator dojava pogreške (crveno)

- 4 LED indikator stanja napunjenosti (zeleno)
- 5 Prorezi za ventilaciju
- 6 Mrežni kabel s mrežnim utikačem

LED indikator



crvena zelena

isklj	treperi	Akumulator se puni.
isklj	uklj	Postupak punjenja je završen. Održavajuće punjenje.
		Pogledajte „Postupak punjenja“.
treperi	isklj	Akumulator je prevruć odn. prehladan.
uklj	isklj	Neispravan akumulator ili punjač.
		Pogledajte „Dojava pogreške“.

Postupak punjenja



OPREZI!

U isporučeni punjač umetnite samo originalni akumulator.

- Utaknite mrežni utikač punjača.
LED indikator dojava pogreške i LED indikator stanja napunjenosti kratko svijetle.
- Akumulator do graničnika gurnite u punjač.

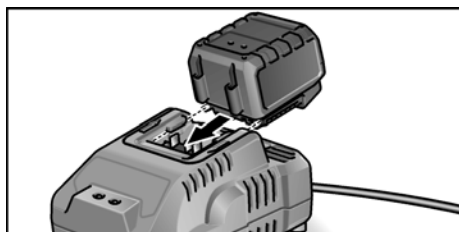

LED indikator stanja napunjenosti treperi i akumulator je napunjen. Ako je akumulator do kraja napunjen, LED indikator stanja napunjenosti stalno svijetli.

- Akumulatori izvadite iz punjača.

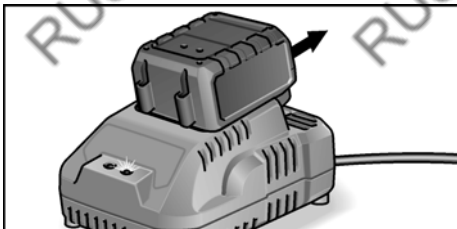

- Izvucite mrežni utikač.

Dojava pogreške

Ako se nakon umetanja akumulatora u punjač pojavi sljedeći prikaz LED indikatora, postoji pogreška na akumulatoru ili punjaču.

LED indikator dojava pogrešaka stalno svijetli:

- Akumulator je prevruć odn. prehladan. Ako je akumulator dosegnuo temperaturu (0°C...40°C), započinje postupak punjenja.

LED indikator dojava pogrešaka treperi ili ne svijetli niti jedan od oba LED indikatora:

- Akumulator izvadite iz punjača. Provjerite jesu li zaprljani kontakti na punjaču i na akumulatoru i po potrebi ih očistite. Akumulator ponovno umetnite. U slučaju istog prikaza akumulator je neispravan. Zamijenite akumulator ili ga dajte na provjeru u servisnu radionicu.
- Ako se i kod drugog akumulatora prikaže ista dojava pogreške, onda je neispravan punjač. Punjač dajte na provjeru u servisnu radionicu.

Napuci za dulji vijek akumulatora

⚠ **OPREZI!**

- *Nikada ne punite akumulator kod temperature manje od 0°C odn. iznad 40°C.*
- *Akumulator ne punite u okruženju u kojem je velika vlažnost zraka ili su visoke vanjske temperature.*
- *Akumulator i punjač nemojte pokrivati tijekom postupka punjenja.*
- *Nakon završetka postupka punjenja izvucite mrežni utikač punjača.*

Akumulator i punjač zagrijavaju se tijekom postupka punjenja. To je normalno!

Litij ionski akumulatori imaju poznati „memorijski efekt“. Usprkos tome akumulator prije punjenja treba do kraja isprazniti i postupak punjenja uvijek provesti do kraja.

Ako se akumulatori neko vrijeme ne koriste, pohranjuju se djelomično napunjeni i na hladnom mjestu.

Održavanje i njega

Čišćenje



POZORI!

Pri obradi metala se pri ekstremnoj uporabi vodljiva prašina može taložiti u nutarnjem prostoru kućišta. Aparat i proreze za provjetranje redovito čistiti. Učestalost je ovisna o obradjenom materijalu te o trajanju uporabe.

- Nutarnji prostor kućišta s motorom redovito ispuhivati suhim stlačenim zrakom.

Punjač



UPOZORENJE!

Prije svih radova izvucite mrežni utikač. Ne upotrebljavajte vodu ili tekuća sredstva za čišćenje.

- Prljavštinu i prašinu sa kućišta uklonite kistom ili suhom krpom.

Popravci

Popravke može provoditi isključivo radiona službe održavanja koju je proizvođač ovlastio.

Pričuvni dijelovi i pribor

Ostali pribor, osobito brusne alate, vidjeti u katalogima proizvođača. Crteže i listu rezervnih dijelova možete pronaći na našoj web stranici: www.flex-tools.com

Transport

Količina ekvivalenta litija koja je sadržana u opsegu isporuke je ispod graničnih vrijednosti. Zbog toga akumulator kao pojedinačni dio i električni alat sa svojim opsegom isporuke ne podliježe nacionalnim i internacionalnim propisima o opasnim tvarima.

Kod transporta većeg broja uređaja sa litij ionskim akumulatorima ovi propisi mogu postati relevantni i zahtijevati posebne sigurnosne mjere (npr. kod pakiranja). Informirajte se u ovom slučaju o propisima koji vrijede u državi primjene.

€ -suglasnost

S punom odgovornošću izjavljujemo, da je proizvod opisan pod „Tehnički podaci“ u skladu sa sljedećim standardima ili ostalim normativnim dokumentima:

EN 60745 sukladno odredbama smjernica 2014/30/EU, 2006/42/EZ, 2011/65/EU.

Ogovorni za tehničku dokumentaciju:
FLEX-Elektrowerkzeuge GmbH, R & D
Bahnhofstrasse 15, D-71711 Steinheim/Murr



Eckhard Rühle
Manager Research &
Development (R & D)

Klaus Peter Weinper
Head of Quality
Department (QD)

21.06.2016; FLEX-Elektrowerkzeuge GmbH
Bahnhofstrasse 15, D-71711 Steinheim/Murr

Zbrinjavanje

⚠ UPOZORENJE!

Istrošene električne alate prije zbrinjavanja onesposobite:

- *električne alate s napajanjem tako da uklonite priključni utikač,*
- *električne alate s akumulatorom tako da uklonite akumulator.*



Samo za EU-zemlje
Električne alate ne bacajte u kućno smeće!

Sukladno europskoj smjernici 2012/19/EU za električne i elektroničke stare aparate te njezinoj primjeni u nacionalnom pravu korištene električne aparate se mora odvojeno sakupljati te privesti ponovnom iskorištenju na način neškodljiv po okoliš.



Recikliranje umjesto zbrinjavanja.

Aparat, pribor i pakiranje treba vratiti u pogon za recikliranje. Plastični su dijelovi označeni u svrhu recikliranja prema vrsti.



UPOZORENJE!

Akumulatore/baterije ne bacajte u kućni otpad, u vatru ili u vodu. Istrošene akumulatore ne otvarajte.

Akumulatore/baterije treba sakupiti, reciklirati ili zbrinuti na ekološki prihvatljiv način.



Samo za EU-zemlje

Sukladno europskoj smjernici 2006/66/EZ neispravne ili istrošene aku-baterije moraju se odvojeno sakupljati i dovesti na ekološki prihvatljivo recikliranje.



NAPUTAK

O mogućnostima zbrinjavanja na otpad obavijestiti se kod stručnoga trgovca!

Isključenje iz jamstva

Proizvodjač i njegov zastupnik ne jamče za štete neostvarenu dobit uslijed prekida poslovne djelatnosti, koji je prouzročeno proizvodom ili nemogućnošću uporabe proizvoda. Proizvodjač i njegov zastupnik ne jamče za štete, koje su prouzročene nestručnom uporabom ili u vezi s proizvodima drugih proizvodjača.

Vsebina

Simboli, ki se uporabljajo v teh navodilih	228
Simboli na električnem orodju	228
Za vašo varnost	228
Hrup in tresljaji	231
Tehnične specifikacije	231
Pregled	232
Navodila za uporabo	233
Vzdrževanje in nega	238
Transport	239
Izjava o skladnosti C E	239
Podatki o odlaganju	239
Izjava o omejitvi odgovornosti	239

Simboli, ki se uporabljajo v teh navodilih

OPOZORILO!

Označuje grozečo nevarnost. Če opozorila ne upoštevate, lahko povzročite smrt ali zelo hude poškodbe.

POZOR!

Označuje morebitno nevarno situacijo. Če opozorila ne upoštevate, lahko povzročite rahle poškodbe ali materialno škodo.

OPOMBA

Označuje nasvete o uporabi in pomembne informacije.

Simboli na električnem orodju



Pred vklopom električnega orodja preberite navodila za uporabo!



Nosite očala!



Varnostni transformator odporen na kratke stike



Akumulatorsko baterijo zaščitite pred ognjem in vročino, npr.: pred trajno izpostavljenostjo sončnim žarkom. Obstaja nevarnost eksplozije.



Akumulatorske baterije ne vrzite v ogenj. Obstaja nevarnost eksplozije.



Električno orodje je primerno zgolj za notranjo uporabo. Električno orodje ne sme biti izpostavljeno dežju. Električno orodje in akumulatorske baterije shranjujte v suhih prostorih.



Informacije o odlaganju stare naprave! (oglejte si stran 239)

Za vašo varnost

OPOZORILO!

Preberite in preglejte vsa varnostna navodila, opozorila, slike in specifikacije za to električno orodje. Če spodaj navedenih navodil ne boste upoštevali, lahko povzročite električni udar, požar in/ali resne poškodbe. **Varnostna opozorila in navodila shranite za prihodnjo uporabo.**

Pred uporabo električnega orodja preberite naslednje priloge in ravnajte v skladu z njihovo vsebino:

- ta navodila za uporabo,
- splošna varnostna navodila za ravnanje z električnimi orodji, ki so vam na voljo v priloženem dokumentu (št. dokumenta: 315.915),
- trenutno veljavna pravila na mestu uporabe in predpise o preprečevanju nesreč.

Električno orodje je zasnovano v skladu s tehničnimi standardi in veljavnimi predpisi za tehnično varnost.

Kljub temu lahko pride pri njegovi uporabi do nevarnosti za življenje in telo uporabnika ali tretjih oseb in do škode na orodju oz. do druge materialne škode.

Električno orodje je dovoljeno uporabljati le

- v predvidene namene in
- v brezhibnem stanju.

Napake, ki ogrozijo varnost, je treba nemudoma odpraviti.

Predvidena uporaba

Akumulatorski vrtni vijačnik

DD 2G 10.8-EC je namenjen

- profesionalni uporabi v industriji in obrti,
- privijanju in odvijanju vijakov,
- vrtnanju v les, kovino, keramiko in plastiko.

Akumulatorski udarni vrtni vijačnik

PD 2G 10.8-EC je namenjen

- profesionalni uporabi v industriji in obrti,
- privijanju in odvijanju vijakov,
- vrtnanju v les, kovino, keramiko in plastiko,
- udarnemu vrtnanju v opeke, zidove in kamen.

Varnostna opozorila za vrtnalno stroje in vijačnike

- **Napravo smete držati le na izoliranem ročaju, če delate na območju, kjer lahko vstavljeno orodje ali vijak pride v stik s skritimi omrežnimi napeljavami.** Stik z napeljavo, ki je pod napetostjo povzroči, da so posledično tudi kovinski deli naprave pod napetostjo in to vodi do električnega udara.
- **Uporabite dodatne ročaje, če so priloženi pri dobavi električnega orodja.** Izguba kontrole lahko povzroči poškodbe.
- **Za iskanje skritih oskrbovalnih vodov uporabljajte ustrezne iskalne naprave oziroma se o tem pozanimajte pri lokalnem podjetju za oskrbo z elektriko, plinom in vodo.** Stik z vodi, ki so pod napetostjo, lahko povzroči požar ali električni udar. Poškodbe plinskega voda so lahko vzrok za eksplozijo, vdror v vodovodno omrežje pa ima za posledico materialno škodo.
- **V primeru blokiranja vstavnega orodja električno orodje takoj izklopite. Bodite pripravljeni na visoke reakcijske momente, ki povzročijo nasprotni udarec.** Vstavno orodje blokira v naslednjih primerih:
 - če je električno orodje preobremenjeno ali
 - če se zagozdi v obdelovanec.

- **Trdno držite električno orodje.** Pri zategovanju ali odvijanju vijakov lahko za kratek čas nastopijo visoki reakcijski momenti.
- **Zavarujte obdelovanec.** Obdelovanec bo proti premikanju bolje zavarovan z vpenjalnimi pripravami ali s primežem, kot če bi ga držali z roko.
- **Pred odlaganjem električnega orodja počakajte, da se orodje popolnoma ustavi.** Električno orodje se lahko zatakne, zaradi česar lahko izgubite nadzor nad njim.
- **Uporabljajte le originalne akumulatorske baterije z napetostjo, ki je navedena na tipski tablici električnega orodja.** Pri uporabi drugih akumulatorskih baterij, npr.: posnetkov originalnih akumulatorskih baterij, predelanih akumulatorskih baterij ali akumulatorskih baterij drugih proizvajalcev, obstaja nevarnost poškodb in materialne škode, saj lahko pride do eksplozije akumulatorskih baterij.

Dodatno varnostno navodilo za udarne vrtnalno vijačnike (PD ...)

- **Pri udarnem vrtnanju nosite zaščito za sluh.** Hrup lahko povzroči izgubo sluha.

Varnostna navodila za ravnanje z akumulatorskimi baterijami

- **Akumulatorske baterije ne odpirajte.** Nevarnost kratkega stika!
- **Zaščitite akumulatorsko baterijo pred vročino, npr. tudi pred stalnim sončnim obsevanjem, ognjem, vodo in vlažnostjo.** Obstaja nevarnost eksplozije.
- **Če je akumulatorska baterija poškodovana ali če jo nepravilno uporabljate, lahko iz nje uhajajo pare. Poskrbite za dovod svežega zraka in pri težavah poiščite zdravnika.** Pare lahko povzročijo draženje dihalnih poti.
- **V primeru napačne uporabe lahko iz akumulatorske baterije izteče tekočina. Izogibajte se kontaktu z njo. Pri naključnem kontaktu s kožo spirajte z vodo.** Če pride tekočina v oko, dodatno poiščite tudi zdravniško pomoč. Iztekajoča akumulatorska tekočina lahko povzroči draženje kože ali opekline.

■ Akumulatorske baterije polnite samo v polnilnikih, ki jih priporoča proizvajalec.

Polnilnik, ki je namenjen določeni vrsti akumulatorskih baterij, se lahko vname, čegaboste uporabljali skupaj z drugačnimi akumulatorskimi baterijami.

■ Ostri predmeti, kot so na primer nohi ali izvijač, ali zunanje delujoče sile lahko poškodujejo akumulatorsko baterijo.

Pride lahko do notranjega kratkega stika, zaradi katerega lahko akumulatorska baterija zgori, se osmudi, pregreje ali eksplodira.

Polnilnik

■ Vedno preverite, ali omrežna napetost ustreza napetosti, ki je navedena na tipski tablici.

■ Priklopni vtič polnilnika se mora prilegati vtičnici. Vtiča ni dovoljeno na nikakršen koli način spreminjati. Adapterskih vtičev ne uporabljajte z ozemljenimi električnimi orodji. Nespremenjeni vtiči in ustrezne vtičnice zmanjšajo tveganje električnega udara.

■ Polnilnike uporabljajte le v suhih prostorih in ne dovolite, da bi prišli v stik z mokroto in dežjem. Vdor vode v polnilnik poveča nevarnost električnega udara.

■ Polnilnika nikdar ne uporabljajte, kadar je zaradi zunanjih vplivov prišlo do poškodb kabla, vtiča ali samega polnilnika.

Polnilnik odnesite v najbližjo specializirano delavnico.

■ Polnilnika v nobenem primeru ne odprite. V primeru motenj delovanja ga odnesite v specializirano delavnico.

■ Na polnilnik ne odlagajte predmetov, prav tako pa ga ne položite na mehko površino. Obstaja nevarnost požara.

Dodatna varnostna navodila

■ Pred vsemi deli na električnem orodju nastavite stikalo za izbiro smeri vrtenja v osrednji položaj (2).

■ Stikalo za izbiro smeri vrtenja (2) oz. obroč za nastavev vrtilnega momenta (5) upravljajte samo, ko orodje miruje.

■ Za označevanje električnega orodja uporabljajte samo nalepke. V ohišje ne vrtajte lukenj.

Hrup in tresljaji



OPOMBA

Vrednosti za nivo hrupa, ocenjenega s stopnjo A, ter skupne vrednosti tresljajev so navedene v razpredelnici „Tehnične specifikacije“.

Vrednosti hrupa in tresljajev so bili določeni v skladu s standardom EN 60745.



POZOR!

Navedene meritve veljajo za nova električna orodja. Vsakodnevna uporaba povzroči, da se vrednosti hrupa in tresljajev spremenijo.



OPOMBA

Raven emisij tresljajev na tem listu z informacijami je bila izmerjena v skladu s standardiziranim preizkusom, podanim v standardu EN 60745, in ga je mogoče uporabljati za primerjavo enega orodja z drugim. Uporabljati ga je mogoče za predhodno oceno izpostavljenosti.

Navedena raven emisij tresljajev predstavlja glavni namen uporabe orodja. Če orodje uporabljate v druge namene, z drugimi pripomočki ali ga slabo vzdržujete, se lahko emisije tresljajev razlikujejo. To lahko močno poveča raven izpostavljenosti v celotnem obdobju uporabe.

Če orodje uporabljate v druge namene, z drugimi pripomočki ali ga slabo vzdržujete, se lahko emisije tresljajev razlikujejo. To lahko močno zniža raven izpostavljenosti v celotnem obdobju uporabe.

Upoštevajte tudi druge varnostne ukrepe za zaščito uporabnika pred učinki tresljajev, na primer: vzdrževanje orodja in pripomočkov, uporaba s toplimi rokami in organizacija delovnih vzorcev.



POZOR!

Pri ravni zvočnega tlaka nad 85 dB(A) uporabljajte zaščito za ušesa.

Tehnične specifikacije

Orodje		DD 2G 10.8-EC	PD 2G 10.8-EC
Vrsta		Vrtlalni vijačnik	Udarni vrtlalni vijačnik
Akumulatorska baterija		AP 10.8/2,5 AP 10.8/4,0 AP 10.8/6,0	
Čas polnjenja (odvisen od stanja napolnjenosti)		0–40	
– AP 10.8/2,5	min	0–55	
– AP 10.8/4,0	min	0–85	
– AP 10.8/6,0	min		
Največji vrtilni moment			
– mehko vijačenje	Nm	32	32
– trdo vijačenje	Nm	58	58
Stopnje vrtilnega momenta		20	24
Število vrtljajev v prostem teku			
– 1. stopnja	min ⁻¹	0...450	0...450
– 2. stopnja	min ⁻¹	0...1700	0...1700
Število udarcev			
– 1. stopnja	min ⁻¹	–	0...5850
– 2. stopnja	min ⁻¹		0...22100
Vrtna glava	mm	1,5–13	
Maks. premer vrtnja			
– v les	mm	25	25
– v jeklo	mm	13	13
– v zid	mm	–	13
Teža v skladu s postopkom EPTA 01/2003 (brez akumulatorske baterije)	kg	1,12	1,23
Teža, akumulatorska baterija 2,5 Ah	kg	0,26	
4,0 Ah	kg	0,42	
6,0 Ah	kg	0,43	
A-vrednost ravni zvočnega tlaka		* Udarno vrtnje v beton	
Raven zvočnega tlaka L _{pA}	dB(A)	71	71 / 90*
Raven zvočne moči L _{WA}	dB(A)	82	82 / 101*
Negotovost K	dB	3,0	
Skupna vrednost tresljajev (vektorska vsota treh smeri)			
Vrednost emisije tresljajev a _h pri ...			
– vrtnanju v kovino	m/s ²	<2,5	<2,5
– udarnem vrtnanju v beton	m/s ²	–	10,8
– vijačenju	m/s ²	<2,5	<2,5
Negotovost K	m/s ²	1,5	

Pregled

V teh navodilih so opisana različna električna orodja. Slikovni prikaz se lahko v nekaterih podrobnostih razlikuje od kupljenega električnega orodja.

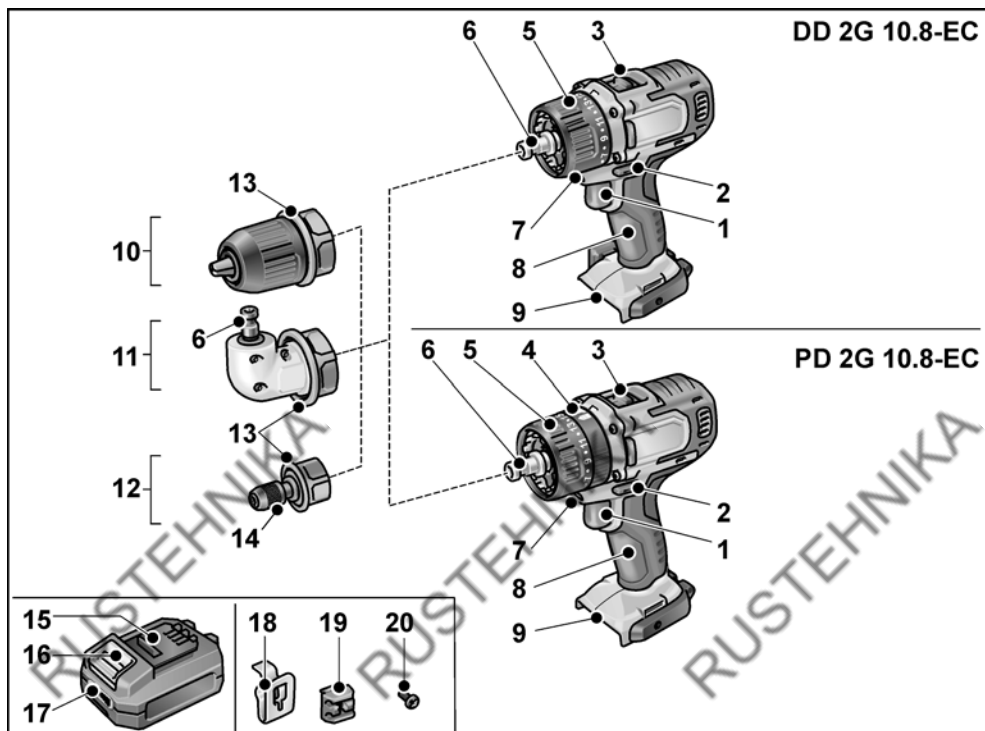

- | | | | |
|---|---|----|---|
| 1 | Stikalo
Za vklop/izklop in za stopnjevanje hitrosti do največjega števila vrtljajev | 10 | Izmenljiva vrtilna glava BF 10.8-EC (hitrovpenjalna vrtilna glava) |
| 2 | Stikalo za izbiro smeri vrtenja | 11 | Kotni nastavek WV 10.8-EC |
| 3 | Stikalo za izbiro hitrosti | 12 | Vpetje za nastavke BV 10.8-EC |
| 4 | Obroč za izbiro načina delovanja (le PD ...) | 13 | Obroč za deblokiranje |
| 5 | Obroč za nastavitev vrtilnega momenta | 14 | Blokada nastavka |
| 6 | Vpenjalna glava | 15 | Litij-ionska akumulatorska baterija (2,5 Ah/4,0 Ah/6,0 Ah) |
| 7 | Osvetlitev delovnega mesta | 16 | Gumb za deblokado akumulatorske baterije |
| 8 | Ročaj | 17 | Prikaz stanja napolnjenosti akumulatorske baterije |
| 9 | Reža za vstavljanje akumulatorske baterije | 18 | Sponka za pas |
| | | 19 | Držalo za nastavke |
| | | 20 | Pritrdilni vijak |

Navodila za uporabo

Pred vklopom električnega orodja

- Električno orodje in pribor odstranite iz embalaže in preverite, ali je pošiljka popolna in nepoškodovana.
- Sponko za pas oz. držalo za nastavke pritrdite s priloženim vijakom.

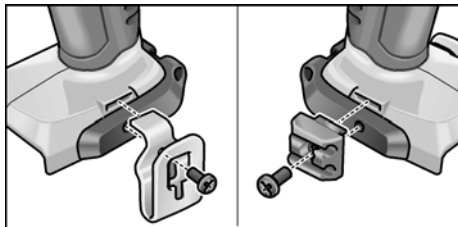

i OPOMBA

Akumulatorske baterije ob dobavi niso popolnoma napolnjene. Pred prvo uporabo akumulatorske baterije popolnoma napolnite. V ta namen glejte poglavje „Polnilnik/Polnjenje“.

Izmenljiva vrtna glava BF 10.8-EC

⚠ POZOR!

Pred vsemi deli na električnem orodju nastavite stikalo za izbiro smeri vrtenja (2) v osrednji položaj.

Montaža

- Obroč za deblokiranje povlecite naprej (1.), izmenljivo vrtno glavo pa potisnite do prislona na vpenjalno glavo (2.).
- Spustite obroč za deblokiranje. Vrtna glava se mora zaskočiti.

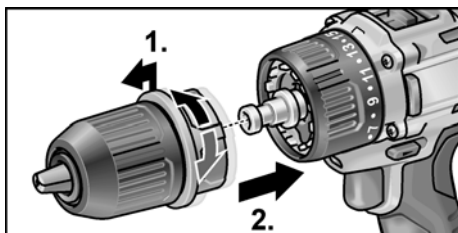

Demontaža

- Obroč za deblokiranje povlecite naprej in snemite vrtno glavo.

Vpenjanje nastavkov

V vrtno glavo je mogoče vpeti svedre s premerom 1,5–10 mm, vijčne nastavke 1/4" in držala za nastavke 1/4".

- Z eno roko čvrsto držite električno orodje, z drugo pa vrtite vrtno glavo.
 - Z vrtenjem v nasprotni smeri urnega kazalca vrtno glavo še bolj odprete.
 - Z vrtenjem v smeri urnega kazalca vrtno glavo zaprete.

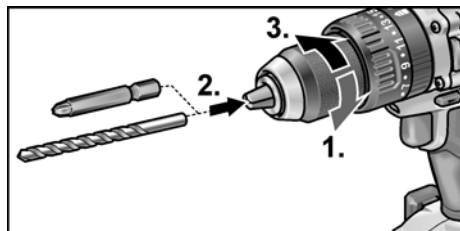

- Vstavite nastavek.
- Vrtno glavo popolnoma zaprite.

i OPOMBA

Preizkusite orodje, da tako preverite, ali je nastavek resnično sredinsko vpet.

Kotni nastavek WV 10.8-EC

⚠ POZOR!

Pred vsemi deli na električnem orodju nastavite stikalo za izbiro smeri vrtenja v osrednji položaj (2).

Kotni nastavek olajša dela na težko dostopnih mestih. Kotni nastavek je mogoče v korakih po 30° nastaviti pod različnimi koti.

Montaža

- Obroč za deblokiranje povlecite naprej (1.) in kotni nastavek potisnite do prislona na vpenjalno glavo (2.).
- Kotni nastavek naj se zaskoči pod zelenim kotom.

- Spustite obroč za deblokiranje. Preverite, ali se je nastavek zaskočil.

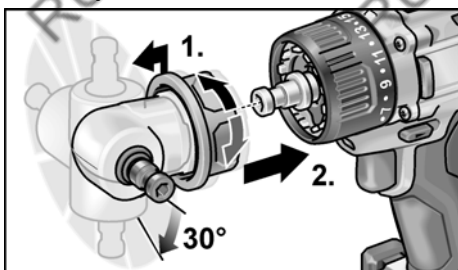

Demontaža

- Obroč za deblokiranje povlecite naprej in snemite kotni nastavek.

Vpenjanje nastavkov

Kotni nastavek je opremljen z vpenjalno glavo $\frac{1}{4}$ ". Vpenjalna glava poskrbi za čvrsto pritrditev vijčnih nastavkov in držala za nastavke.

Na kotni nastavek je mogoče namestiti tudi izmenljivo vrtno glavo (glejte poglavje „Izmenljiva vrtna glava BF 10.8-EC“) ali držalo za nastavke (glejte poglavje „Vpetje za nastavke BV 10.8-EC“).

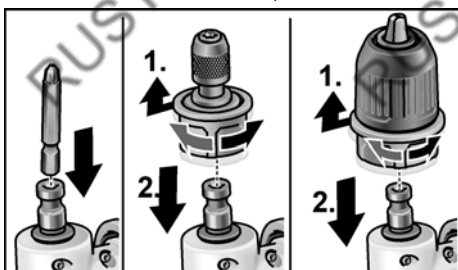

Vpetje za nastavke BV 10.8-EC

⚠ POZORI!

Pred vsemi deli na električnem orodju nastavite stikalo za izbiro smeri vrtenja v osrednji položaj (2).

Montaža

- Obroč za deblokiranje povlecite naprej (1.), vpetje za nastavke pa potisnite do prislonu na vpenjalno glavo (2.).

- Spustite obroč za deblokiranje. Preverite, ali se je vpetje zaskočilo.

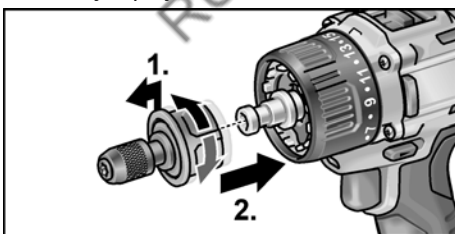

Demontaža

- Obroč za deblokiranje povlecite naprej in snemite vpetje za nastavke.

Vpenjanje nastavkov

Vpetje za nastavke je opremljeno z vpenjalno glavo $\frac{1}{4}$ ". Vpenjalna glava poskrbi za čvrsto pritrditev vijčnih nastavkov.

- Blokado nastavka povlecite naprej (1.), nastavek pa vstavite do prislonu (2.).
- Spustite blokado nastavka.

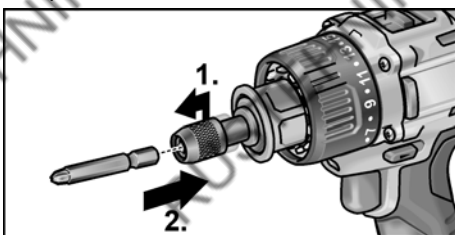

- Da nastavek odstranite, blokado nastavka povlecite nazaj.

Vstavljanje/menjava akumulatorske baterije

- Napolnjeno akumulatorsko baterijo v električno orodje potisnite tako daleč, da se popolnoma zaskoči.

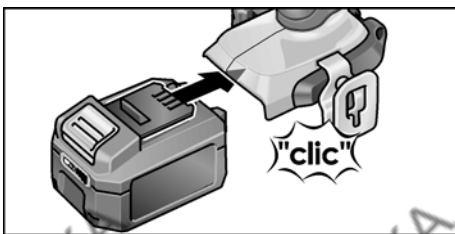

- Za izvzemanje pritisnite gumb za sprostitve (1.) in izvlecite akumulatorsko baterijo (2.).

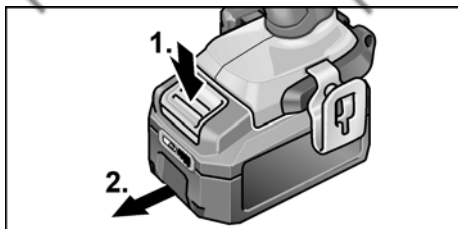

⚠ POZORI!
 Če orodja dalj časa ne uporabljate, zaščitite kontakte akumulatorske baterije. Neprotirjeni kovinski deli lahko povzročijo kratek stik kontaktov, kar privede do nevarnosti eksplozije in požara!

Stanje napolnjenosti akumulatorske baterije

- S pritiskom na tipko lahko z LED-diod odčitete stanje napolnjenosti akumulatorskih baterij.

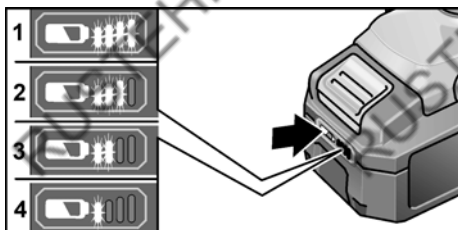

Prikaz ugasne po 5 sekundah.

Če utripa ena od LED-diod, je treba napolniti akumulatorsko baterijo. Če po pritisku na tipko ne sveti nobena LED-dioda, je akumulatorska baterija pokvarjena in jo je treba zamenjati.

Izbira smeri vrtenja

⚠ POZORI!
 Smer vrtenja je dovoljeno spremeniti samo, ko električno orodje miruje.

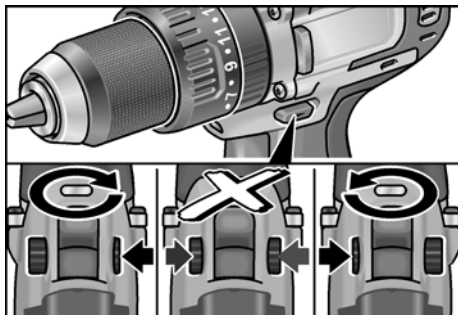

- Stikalo za izbiro smeri vrtenja nastavite v zelen položaj:
 - **Levo:** vrtenje v nasprotni smeri urnega kazalca (odvijanje vijakov, rahljanje vijakov)
 - **Desno:** vrtenje v smeri urnega kazalca (vrtnje, vijačenje, privijanje vijakov)
 - **Sredina:** blokada vklopa (menjava nastavka, pri vseh delih na električnem orodju)

Način delovanja (le PD 2G 10.8-EC)

⚠ POZORI!
 Način delovanja je dovoljeno spremeniti samo, ko električno orodje miruje.

- Obroč za izbiro načina delovanja nastavite v zelen položaj.

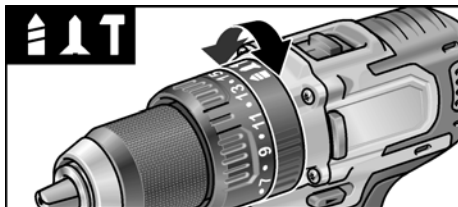

- ⬅** : Vrtanje
- ➡** : Vijačenje
- 🔨** : Udarno vrtnje

Izbira vrtilnega momenta

⚠ **POZOR!**

Vrtilni moment je dovoljeno spremeniti samo, ko električno orodje miruje.

- Obroč za nastavitev vrtilnega momenta nastavite v zelen položaj.

DD 2G 10.8-EC:

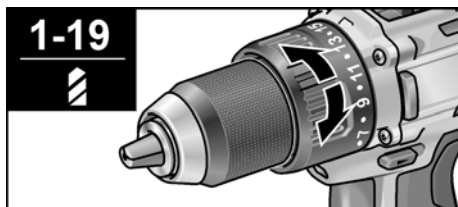

1-19: Vijachenje

: Vrtanje

OPOMBA

V položaju za vrtanje je zdrsna sklopka izklopljena.

PD 2G 10.8-EC:

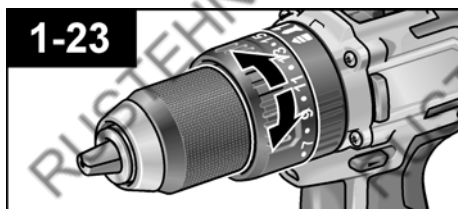

Izbira hitrosti

⚠ **POZOR!**

Hitrost je dovoljeno spremeniti samo, ko električno orodje miruje.

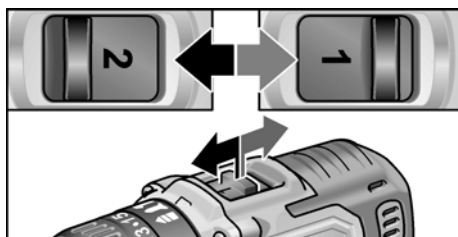

- Izbirno stikalo nastavite na želeno stopnjo:
 - 1: majhna hitrost, velik vrtilni moment
 - 2: velika hitrost, nizek vrtilni moment

Vklop električnega orodja

Vklop orodja:

- Pritisnite na stikalo.
Stikalo električnega orodja omogoča brezstopenjsko stopnjevanje števila vrtljajev do najvišje vrednosti.

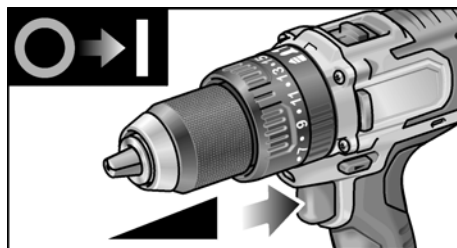

Izklop orodja:

- Spustite stikalo.

OPOMBA

- Električno orodje je opremljeno z zavoro, ki uporabljeni nastavek zaustavi takoj, ko izpustite stikalo.
- Pri dolgotrajnejši uporabi električnega orodja delajte predvsem s popolnoma pritisnjnim stikalom.

Delo z električnim orodjem

⚠ **POZOR!**

Pred vsemi deli na električnem orodju nastavite stikalo za izbiro smeri vrtenja v osrednji položaj (2).

OPOMBA

Za lažjo uporabo orodja pri vijachenju je mogoče nastavek za vijachenje vstaviti neposredno v vpenjalno glavo orodja.

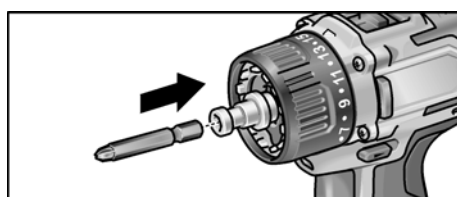

1. Namestite nosilec nastavkov (izmenljiva vrtalna glava, kotni nastavek, vpetje za nastavke).
2. Vstavite akumulatorsko baterijo.
3. Vstavite nastavek (sveder, vijadni nastavek, držalo za nastavek).

4. Glede na delovno nalogo nastavite način delovanja (le PD...).
5. Vrtilni moment nastavite na želeno stopnjo.
6. Hitrost nastavite na želeno stopnjo.
7. Nastavite želeno smer vrtenja.
8. Z eno roko primite električno orodje za ročaj in ga namestite v delovni položaj.

Ko motor deluje, nikdar ne uporabljajte stikala za izbiro smeri vrtenja oz. obroča za nastavev vrtilnega momenta!

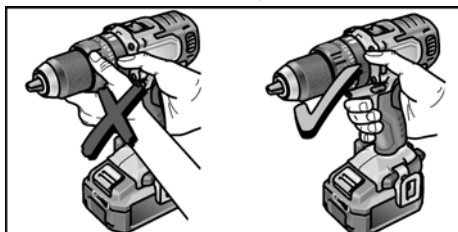

9. Vključite orodje.
- Po končanem delu:
10. Spustite stikalo.
11. Stikalo za izbiro smeri vrtenja (2) nastavite v osrednji položaj.

Polnilnik

Polnilnik CA 10.8 je namenjen polnjenju akumulatorskih baterij podjetja FLEX naslednjih vrst:

- AP 10.8/2,5,
- AP 10.8/4,0,
- AP 10.8/6,0.

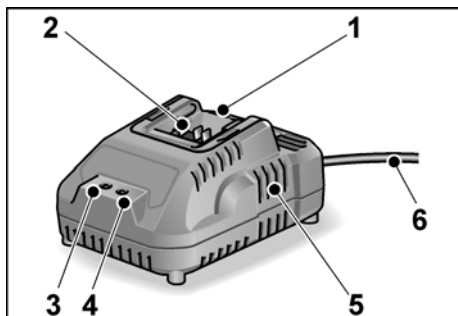

- 1 Reža za vstavljanje akumulatorske baterije
- 2 Kontakti
- 3 LED-dioda za javljanje napake (rdeča)

- 4 LED-dioda za prikaz stanja napoljenosti (zelena)
- 5 Prezračevalne reže
- 6 Omrežni kabel z omrežnim vtičem

Prikazi LED-diode



Rdeča Zelena

Izklop	Utripa	Akumulatorska baterija se polni.
Izklop	Vklop	Polnjenje se je zaključilo. Tok za ohranitev naboja v bateriji.
Glejte poglavje „Polnjenje“.		
Utripa	Izklop	Akumulatorska baterija je prevroča oz. premrzla.
Vklop	Izklop	Okvara akumulatorske baterije oz. polnilnika.
Glejte poglavje „Sporočila o napakah“.		

Polnjenje



POZOR!

V priložen polnilnik je dovoljeno vstaviti samo originalne akumulatorske baterije.

- Vtič polnilnika priključite na električno omrežje.

LED-dioda za javljanje napak in LED-dioda za prikaz stanja napoljenosti za kratek čas zasvetita.

- Akumulatorsko baterijo v polnilnik potisnite do prislna.

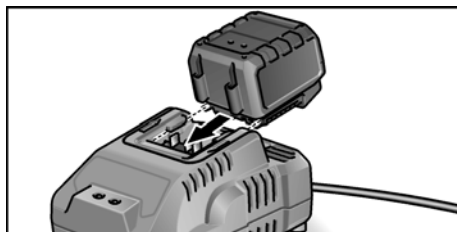

LED-dioda za stanje napoljenosti utripa in akumulatorska baterija se polni. Ko je akumulatorska baterija napolnjena, LED-dioda za stanje napoljenosti neprekinjeno sveti.

- Akumulatorsko baterijo izvezmite iz polnilnika.

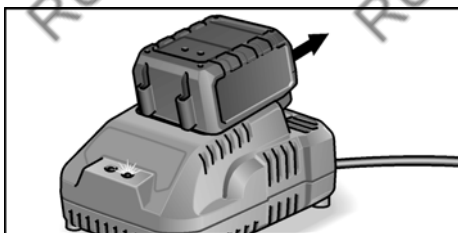

- Omrežni vtič izvezmite iz vtičnice.

Sporočila o napakah

Če se po vstavitvi akumulatorske baterije v polnilnik prikaže eden od naslednjih prikazov v obliki LED-diode, je na akumulatorski bateriji ali na polnilniku prišlo do napake.

LED-dioda za napako neprekinjeno sveti:

- Akumulatorska baterija je prevroča oz. premrzla. Ko akumulatorska baterija doseže temperaturo za polnjenje (0 °C ...40 °C), se polnjenje začne.

LED-dioda za napako utripa oziroma nobena od obeh LED-diod ne sveti:

- Akumulatorsko baterijo izvezmite iz polnilnika. Preverite kontakte na polnilniku in akumulatorski bateriji glede umazanije in jih po potrebi očistite. Akumulatorsko baterijo znova vstavite. Če prikaz ostane nespremenjen, je akumulatorska baterija pokvarjena. Zamenjajte akumulatorsko baterijo oz. jo odnesite v specializirano delavnico, da jo preverijo.
- Če se isto sporočilo pojavi tudi, ko uporabite drugo akumulatorsko baterijo, je prišlo do okvare polnilnika. V specializirani delavnici naj preverijo polnilnik.

Nasveti za dolgo življenjsko dobo akumulatorske baterije

⚠ **POZOR!**

- Akumulatorskih baterij nikdar ne polnite pri temperaturah pod 0 °C oz. pri temperaturah nad 40 °C.
- Akumulatorskih baterij ne polnite v okoljih z visoko stopnjo vlage v zraku oz. pri visokih okoljskih temperaturah.

- Akumulatorskih baterij in polnilnika med polnjenjem ne prekrivajte.
- Omrežni vtič polnilnika po končanem polnjenju izvezmite iz vtičnice.

Med polnjenjem se akumulatorska baterija in polnilnik segrejeta. To je povsem običajno!

Litij-ionske akumulatorske baterije nimajo znanega „spominskega učinka“. Kljub temu je treba akumulatorsko baterijo pred polnjenjem popolnoma izprazniti in dovoliti, da se polnjenje v celoti zaključi.

Če akumulatorskih baterij dajl časa ne boste uporabljali, jih shranite v delno napolnjenem stanju in pri hladnih temperaturah.

Vzdrževanje in nega

Čiščenje



POZORIO!

Pri dolgotrajnejši obdelavi kovin se v ohišju lahko nabere prevodni prah. Električno orodje in zračne reže redno čistite. Pogostost čiščenja je odvisna od materiala in trajanja uporabe.

- S suhim stisnjenim zrakom redno izpihujte notranjost ohišja in motorja.

Polnilnik



POZORIO!

Pred vsemi deli izvezmite vtič iz vtičnice. Ne uporabljajte vode ali tekočih čistilnih sredstev.

- Umazanijo in prah z ohišja odstranite s čopičem ali suho krpo.

Popravila

Popravila lahko izvede samo pooblaščen servisni center za stranke.

Nadomestni deli in pripomočki

Dodatni pribor, še posebej brusilne nastavke, si lahko ogledate v katalogu proizvajalca.

Eksplozijsko risbo in sezname nadomestnih delov najdete na naši spletni strani:

www.flex-tools.com

Transport

Ekvivalenčna vrednost litija akumulatorskih baterij, ki so zajete v obseg dobave, je pod predpisanimi mejnimi vrednostmi. Akumulatorska baterija kot takšna in električno orodje z elementi, ki spadajo v obseg dobave, zato niso predmet nacionalnih in mednarodnih predpisov o nevarnih snoveh. Za transport več orodij z litij-ionskimi akumulatorskimi baterijami lahko ti predpisi začnejo veljati, prav tako pa je lahko treba upoštevati tudi posebne varnostne ukrepe (npr. za embalažo). V tem primeru se pozanimajte o veljavnih predpisih države uporabe.

Izjava o skladnosti C C

Na lastno odgovornost izjavljamo, da je izdelek, opisan v "Tehnične specifikacije", skladen z naslednjimi standardi ali normativnimi dokumenti:

EN 60745 v skladu z določbami iz direktiv 2014/30/EU, 2006/42/ES, 2011/65/EU.

Odgovornost za tehnično dokumentacijo:
FLEX-Elektrowerkzeuge GmbH, R & D
Bahnhofstrasse 15, D-71711 Steinheim/Murr



Eckhard Rühle
Manager Research &
Development (R & D)

Klaus Peter Weinper
Head of Quality
Department (QD)

21.06.2016; FLEX-Elektrowerkzeuge GmbH
Bahnhofstrasse 15, D-71711 Steinheim/Murr

Podatki o odlaganju

OPOZORILO!

Odslužena električna orodja pred odstranitvijo naredite neuporabna:

- pri električnih orodjih s kablom to storite tako, da odstranite priključni kabel,
- iz akumulatorskih električnih orodij pa odstranite akumulatorsko baterijo.



Samo za države EU:

Električnih orodij ne odstranite med gospodinjске odpadke!

V skladu z Direktivo 2012/19/EU o odpadni električni in elektronski opremi ter prenosom v nacionalno pravo je treba rabljena električna orodja zbrati ločeno in reciklirati na okolju prijazen način.



Recikliranje materialov namesto odstranjevanja odpadkov.

Orodje, pribor in embalažo je treba oddati v okolju prijazno recikliranje. Plastični deli so označeni, da boste lahko dele ustrezno ločili za recikliranje.



OPOZORILO!

Akumulatorskih baterij/baterij ne vrzite med gospodinjске odpadke, v ogenj ali v vodo. Odsluženih akumulatorskih baterij ne odpirajte.

Akumulatorske baterije/baterije je treba zbirati, reciklirati in odstraniti na okolju prijazen način.



Samo za države EU:

V skladu z Direktivo 2006/66/ES morate okvarjene ali obrabljene akumulatorske baterije/baterije zbirati ločeno in jih okolju prijazno reciklirati.



OPOMBA

Glede možnosti odstranjevanja se obrnite na pooblaščenega prodajalca!

Izjava o omejitvi odgovornosti

Proizvajalec in njegov zastopnik nista odgovorna za kakršno koli škodo in izgubo dobička zaradi prekinitve poslovanja, ki je posledica izdelka ali nemogoče uporabe izdelka. Proizvajalec in njegov zastopnik nista odgovorna za kakršno koli škodo, ki je nastala zaradi nepravilne uporabe električnega orodja ali njegove uporabe z izdelki drugih proizvajalcev.

Cuprins

Simboluri folosite	240
Simboluri pe aparat	240
Pentru siguranța dumneavoastră	240
Zgomot și vibrație	242
Date tehnice	243
Privire de ansamblu	244
Instrucțiune de utilizare	245
Întreținere curentă și îngrijire	250
Conformitatea C E	251
Indicații de eliminare	251
Excluderea răspunderii	251

Simboluri folosite

AVERTIZARE!

Înseamnă un pericol care amenință direct. În cazul în care nu se acordă atenție acestei indicații există amenințarea cu moartea sau răniri grave.

ATENȚIE!

Înseamnă o posibilă situație periculoasă. În cazul în care nu se acordă atenție acestei indicații pot avea loc răniri sau pagube materiale.

INDICAȚIE!

Înseamnă sfaturi utile de aplicare și informații importante.

Simboluri pe aparat



Înainte de punerea în funcțiune citiți Instrucțiunea de utilizare!



Purtați ochelari de protecție!



Transformator de siguranță cu stabilitate la scurtcircuite



Protejați acumulatorul de căldură excesivă, spre ex. de radiația solară permanentă și foc. Pericol de explozie.



Nu aruncați acumulatorul în foc. Există pericol de explozie.



Aparatul este adecvat numai pentru utilizarea în spații închise. Nu expuneți aparatul la influența ploii. Depozitați scula electrică și acumulatorii în spații uscate.



Indicație de salubritate pentru aparatul vechi (vezi pagina 251)

Pentru siguranța dumneavoastră

AVERTIZARE!

Citiți toate indicațiile de siguranță, instrucțiunile, figurile și specificațiile pentru scula electrică inclusă în pachetul de livrare. Nerespectarea indicațiilor de avertizare și a instrucțiunilor poate provoca electrocutare, incendii și/sau răniri grave. **Păstrați toate indicațiile de siguranță și instrucțiunile în vederea utilizărilor viitoare.**

Înainte de folosirea sculei electrice, citiți și urmați:

- Prezenta instrucțiune de operare,
- „Indicații generale de securitate” privind lucrul cu sculele electrice, din caietul atașat (nr. material scris: 315.915),
- Regulile și prevederile de protecție împotriva accidentelor valabile în locul de utilizare.

Această sculă electrică este construită conform nivelului de actualitate tehnică și regulilor tehnice de securitate consacrate. Cu toate acestea, în folosirea acestuia pot apărea pericole pentru integritatea corporală și pentru viața utilizatorului sau a terților, respectiv prejudicii la mașină sau la alte bunuri materiale.

Scula electrică se va folosi numai

- conform destinației,
- într-o stare tehnică de siguranță impecabilă.

Înlăturați imediat defecțiunile care afectează securitatea.

Folosire conform destinației

Mașina de găurit și înșurubat cu acumulatori DD 2G 10.8-EC este destinată

- pentru utilizarea în domeniile de industrie mare și industrie mică,
- pentru introducerea prin rotire și desfacerea de șuruburi,
- pentru găurire în lemn, metal, ceramică și material plastic.

Mașina de găurit cu percuție și de înșurubat acționată prin acumulatori PD 2G 10.8-EC este destinată

- pentru utilizarea în domeniile de industrie mare și industrie mică,
- pentru introducerea prin rotire și desfacerea de șuruburi,
- pentru găurire în lemn, metal, ceramică și material plastic,
- pentru găurirea cu percuție în cărămidă, zidărie și piatră.

Instrucțiuni privind siguranța pentru mașini de găurit și mașini de găurit/înșurubat

- **Apucați scula electrică de suprafețele de prindere izolate atunci când executați lucrări la care capul de șurubelniță sau șurubul poate atinge fire electrice ascunse.** Contactul cu un cablu aflat sub tensiune poate pune sub tensiune și componentele metalice ale sculei electrice și duce la electrocutare.
- **Folosii mânerele suplimentate în cazul în care acestea au fost livrate împreună cu scula electrică.** Pierderea controlului poate duce la vătămări corporale.
- **Folosii detectoare adecvate pentru a depista conductori și conducte de alimentare ascunse sau adresațivă în acest scop regiei locale furnizoare de utilități.** Atingerea conductorilor electrice poate duce la incendiu și electrocutare. Deteriorarea unei conducte de gaz poate duce la explozie. Străpungerea unei conducte de apă provoacă pagube materiale.
- **Oprii imediat scula electrică dacă dispozitivul de lucru se blochează.** Fiți pregătiți la reculul generat de acest blocaj.

Dispozitivul de lucru se blochează dacă:

- scula electrică este suprasolicitată sau
- este răsucită în piesa de lucru.

- **Apucați strâns scula electrică.** În timpul înșurubării și deșurubării de șuruburi pentru scurt timp pot apărea reacții puternice.
- **Asigurați piesa de lucru.** O piesă de lucru fixată cu dispozitive de prindere sau într-o menghină este ținută mai sigur decât cu mâna dumneavoastră.
- **Înainte de a pune jos scula electrică așteptați ca aceasta să se oprească complet.** Dispozitivul de lucru se poate agăța și duce la pierderea controlului asupra sculei electrice.
- **Utilizați numai acumuloarele originale cu tensiunea indicată pe plăcuța de fabricație a sculei electrice aflate în posesia dumneavoastră.** În caz de folosire a altor acumuloare, de ex. produse contrafăcute, acumuloare modificate sau produse de altă proveniență, apare pericol de vătămări, precum și de prejudicii materiale cauzate de explozia acumuloarelor.

Indicații de securitate suplimentară pentru mașina de găurit cu percuție și de înșurubat (PD ...)

- **Purtați căști antifonice la găurirea cu percuție.** Efectul zgomotului poate provoca pierderea auzului.

Indicații de securitate privind lucrul cu acumuloarele

- **Nu deschideți acumulatorul.** Există pericol de scurtcircuit.
- **Feriți acumulatorul de căldură, de asemeni deex. de radiații solare continue, foc, apă și umezeală.** Există pericol de explozie.
- **În cazul deteriorării sau utilizării necorespunzătoare a acumulatorului se pot degaja vapori.** Aerișiți cu aer proaspăt iar dacă vi se face rău consultați un medic. Vaporii pot irita căile respiratorii.
- **În caz de utilizare greșită, din acumulator se poate scurge lichid.** Evitați contactul cu acesta. În caz de contact accidental clătiți bine cu apă. Dacă lichidul vă intră în ochi, consultați și un medic. Lichidul scurs din

acumulator poate duce la iritații ale pielii sau la arsuri.

- **Încărcați acumulatorii numai în încărcătoarele recomandate de producător.** Dacă un încărcător destinat unui anumit tip de acumulator este folosit la încărcarea altor tipuri de acumulator decât cele prevăzute pentru el, există pericol de incendiu.
- **În urma contactului cu obiecte ascuțite ca de exemplu cuie sau șurubelnițe sau prin acțiunea unor forțe exterioare asupra sa, acumulatorul se poate deteriora.** Se poate produce un scurtcircuit intern în urma căruia acumulatorul să se aprindă, să scoată fum, să explodeze sau să se supraîncălzească.

Încărcătorul

- **Verificați întotdeauna dacă tensiunea rețelei corespunde tensiunii indicate pe plăcuța de fabricație a încărcătorului.**
- **Fișa de conexiune a încărcătorului trebuie să se potrivească la priză.** Nu este permisă în niciun mod modificarea fișei. Nu utilizați niciun fel de fișe adaptoare împreună cu sculele electrice care au împământare de protecție. Fișele nemodificate și prizele potrivite diminuează riscul de electrocutare.
- **Utilizați încărcătorul numai în spații uscate și evitați contactul cu umezeala și ploaia.** Pătrunderea apei în încărcător crește riscul de electrocutare.
- **Nu folosiți niciodată încărcătorul în cazul în care cablul, fișa sau aparatul în sine sunt deteriorate de influențele exterioare.** Aduceți încărcătorul la cel mai apropiat atelier de specialitate.
- **Nu deschideți în niciun caz încărcătorul.** Aduceți-l la un atelier de specialitate în cazul unei defecțiuni.
- **Nu așezați niciun fel de obiecte pe încărcător și nu-l depuneți pe suprafețe moi.** Pericol de incendiu.

Alte indicații speciale de siguranță

- Înaintea tuturor lucrărilor la scula electrică, puneți comutatorul de selecție a sensului de rotație (2) în poziție centrală.

- Acționați comutatorul de selecție a sensului de rotație (2), respectiv de reglare a cuplului (5) numai când scula este în stare de repaus.
- Pentru marcarea sculei electrice utilizați numai plăcuțe adezive. Nu practicați găuri în carcasă.

Zgomot și vibrație



INDICAȚIE!

Extrageți valorile pentru nivelul de zgomot evaluat după curba de filtrare A, precum și valorile totale ale vibrației din tabelul „Date tehnice”. Valorile zgomotului și vibrației au fost determinate conform EN 60745.



ATENȚIE!

Valorile de măsură indicate sunt valabile numai pentru aparate noi. La utilizarea zilnică valorile zgomotului și vibrației se modifică.



INDICAȚIE!

Nivelul vibrației indicat în aceste instrucțiuni a fost măsurat conform unei proceduri de măsurare normate în EN 60745 și poate fi folosit pentru compararea uneltelor electrice între ele. El este indicat și pentru o apreciere aproximativă a încărcării cu vibrații. Nivelul de vibrație indicat reprezintă aplicațiile principale ale unelei electrice. Dacă unealta electrică este utilizată pentru alte aplicații, cu scule de schimb care se abat sau care sunt insuficient întreținute, nivelul de vibrații se poate abate. Aceasta poate mări considerabil încărcarea cu vibrații în întreg timpul de lucru. Pentru o apreciere corectă a încărcării cu vibrații ar trebui luat în considerare și timpul în care aparatul a fost oprit sau funcționează fără să fie utilizat efectiv. Aceasta poate reduce considerabil încărcătura de vibrații pe timpul de lucru total. Stabiliți măsuri de siguranță suplimentare pentru protecția deserventului înainte de acțiunea vibrațiilor ca de exemplu: întreținerea unelei electrice și a sculelor de schimb, ținerea mâinilor calde, organizarea proceselor de lucru.



ATENȚIE!

La o presiune acustică de peste 85 dB(A) purtați protecție pentru auz.

Date tehnice

Aparat		DD 2G 10.8-EC	PD 2G 10.8-EC
Tip		Mașină de găurit/înșurubat	Mașină de găurit cu percuție și de înșurubat
Acumulator		AP 10.8/2,5 AP 10.8/4,0 AP 10.8/6,0	
Timpul de încărcare (în funcție de starea de încărcare) – AP 10.8/2,5 – AP 10.8/4,0 – AP 10.8/6,0	min min min	0–40 0–55 0–85	
Cuplu, maxim – asamblare filetată cu strângere ușoară – asamblare filetată cu strângere dură		Nm 32 Nm 58	32 58
Trepte de cuplu		20	24
Turația de mers în gol – Treapta 1 – Treapta 2		min ⁻¹ 0...450 min ⁻¹ 0...1700	0...450 0...1700
Frecvența de percuție – Treapta 1 – Treapta 2		min ⁻¹ – min ⁻¹	0...5850 0...22100
Mandrina		mm 1,5–13	
Diametru de găurire max. – în lemn – în oțel – în zidărie		mm 25 mm 13 mm –	25 13 13
Masa corespunzătoare „EPTA-procedure 01/2003” (fără acumulator)		kg 1,12	1,23
Masă acumulator 2,5 Ah 4,0 Ah 6,0 Ah		kg kg kg	0,26 0,42 0,43
Nivelul presiunii acustice evaluat după curba de filtrare A			* Găurire cu percuție în beton
Nivelul presiunii acustice L _{pA}	dB(A)	71	71 / 90*
Nivelul puterii acustice L _{WA}	dB(A)	82	82 / 101*
Insecuritate K	db	3,0	
Valorile totale ale vibrației (suma vectorială pe trei direcții)			
Valoarea emisiei de vibrații a _h la			
– Găurire în metal	m/s ²	<2,5	<2,5
– Găurire cu percuție în beton	m/s ²	–	10,8
– Înșurubare	m/s ²	<2,5	<2,5
Insecuritate K	m/s ²	1,5	

Privire de ansamblu

În acest manual sunt descrise diverse scule electrice. Reprezentarea în detaliu poate să prezinte diferența față de scula electrică achiziționată.

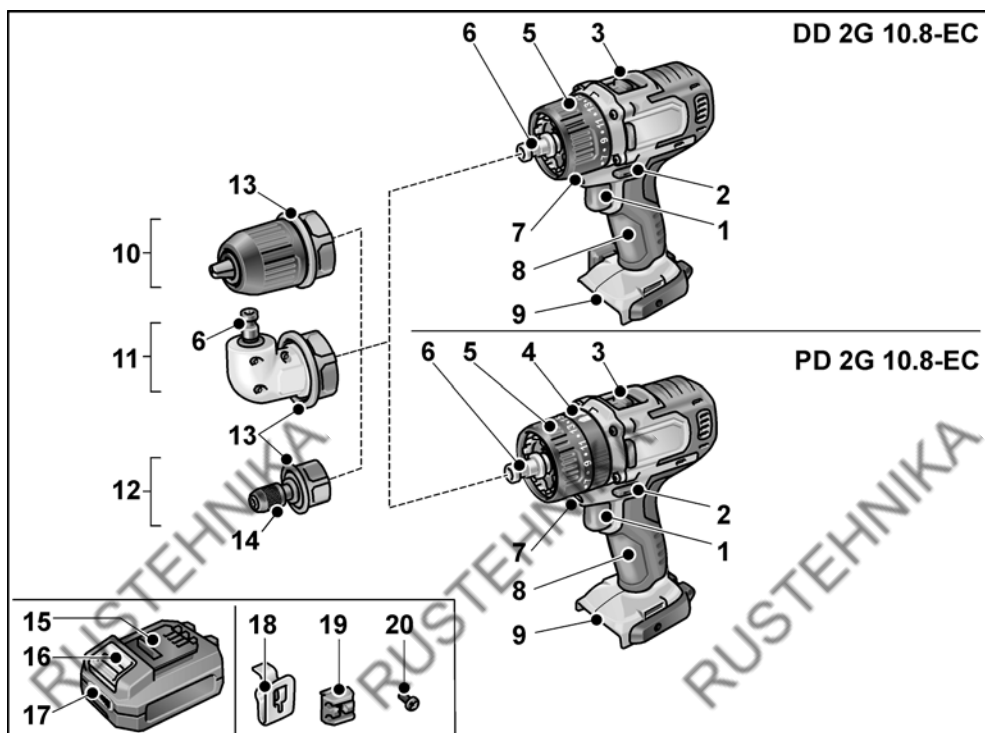

- | | |
|--|---|
| <p>1 Comutator
Pentru conectare și deconectare, precum și pentru faza tranzitorie de pornire până la turația maximă</p> <p>2 Comutator de selecție a sensului de rotație</p> <p>3 Selector de viteză</p> <p>4 Inel rotativ pentru regimul de funcționare (numai PD ...)</p> <p>5 Inel rotativ pentru reglarea cuplului</p> <p>6 Adaptorul sculei</p> <p>7 Iluminarea locului de muncă</p> <p>8 Mâner</p> <p>9 Locașul de inserare pentru acumulator</p> <p>10 Mandrină interschimbabilă BF 10.8-EC (mandrină rapidă)</p> | <p>11 Cap unghiular aplicat WV 10.8-EC</p> <p>12 Cap aplicat cu suport de bituri BV 10.8-EC</p> <p>13 Inel de deblocare</p> <p>14 Piedica sculei</p> <p>15 Acumulator Li-Ion (2,5 Ah/4,0 Ah/6,0 Ah)</p> <p>16 Tastă de deblocare pentru acumulator</p> <p>17 Indicator pentru starea acumulatorului</p> <p>18 Clemă de centură</p> <p>19 Suport de bituri</p> <p>20 Șurub de fixare</p> |
|--|---|

Instrucțiune de utilizare

Înainte de puneri în funcțiune

- Dezambalați scula electrică și accesoriile și controlați dacă pachetul de livrare este complet și dacă există deteriorări de la transport.
- Fixați clema de centură, respectiv suportul de bituri cu șurubul atașat.

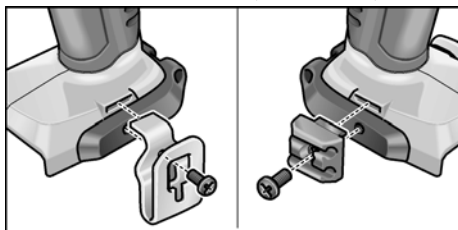

i INDICAȚIE

Acumulatorii nu sunt încărcate complet la livrare. Înainte de prima funcționare încărcăți acumulatorii complet. A se vedea în acest sens „Încărcătorul/Procesul de încărcare”.

Mandrină interschimbabilă BF 10.8-EC

! PRECAUȚIE!

Înainte de tuturor lucrărilor la scula electrică, puneți comutatorul de selecție a sensului de rotație (2) în poziție centrală.

Montarea

- Trageți inelul de deblocare spre față (1.) și apăsați mandrina interschimbabilă până la opritor pe adaptorul sculei (2.).
- Eliberați inelul de deblocare. Controlați fixarea în poziție a mandrinei.

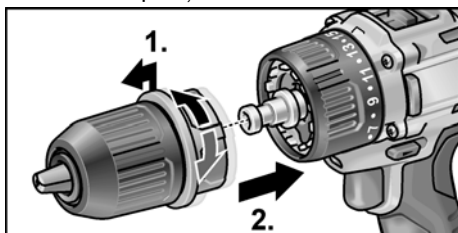

Demontarea

- Trageți inelul de deblocare spre față și detașați mandrina.

Introducerea sculelor

În mandrină sunt reținute în siguranță burghie cu un diametru de 1,5–10 mm, bituri de înșurubare de ¼", precum și suporturi de bituri de ¼".

- Imobilizați scula electrică cu o mână și rotiți mandrina cu cealaltă mână.
 - Rotiți în sens antiorar, pentru a deschide mandrina mai larg.
 - Rotiți în sens orar, pentru a închide mandrina.

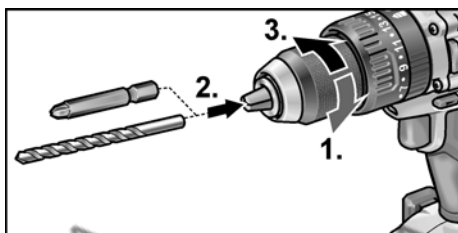

- Introduceți scula.
- Închideți mandrina complet.

i INDICAȚIE

Executați proba de funcționare, pentru a verifica tensionarea centrală a sculelor.

Cap unghiular aplicat WV 10.8-EC

! PRECAUȚIE!

Înainte de tuturor lucrărilor la scula electrică, puneți comutatorul de selecție a sensului de rotație (2) în poziție centrală.

Capul unghiular aplicat ușurează lucrul în locuri greu accesibile. Capul unghiular aplicat se poate fixa în diverse poziții unghiulare la câte 30°.

Montarea

- Trageți inelul de deblocare spre față (1.) și apăsați capul unghiular aplicat până la opritor pe adaptorul sculei (2.).
- Lăsați capul unghiular aplicat să se fixeze în poziția unghiulară dorită.

- Eliberați inelul de deblocare. Controlați cuplarea în poziție.

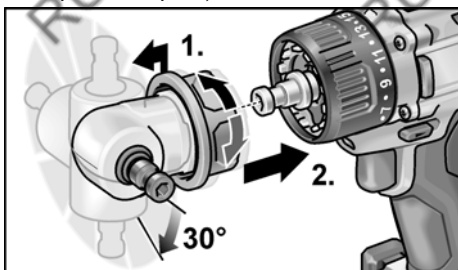

Demontarea

- Trageți inelul de deblocare spre față și detașați capul unghiular aplicat.

Introducerea sculelor

Capul unghiular aplicat dispune de un adaptor de sculă de ¼". În adaptorul sculei sunt reținute în siguranță biturile de înșurubare, precum și suporturile de bituri.

Pe capul unghiular aplicat se poate monta și mandrina interschimbabilă (a se vedea „Mandrina interschimbabilă BF 10.8-EC”) sau suportul de bituri (a se vedea „Cap aplicat cu suport de bituri BV 10.8-EC”).

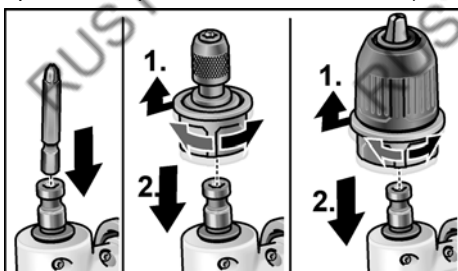

Cap aplicat cu suport de bituri BV 10.8-EC

⚠ PRECAUȚIE!
Înainte tuturor lucrărilor la scula electrică, puneți comutatorul de selecție a sensului de rotație (2) în poziție centrală.

Montarea

- Trageți inelul de deblocare spre față (1.) și apăsați capul aplicat cu suport de bituri până la opritor pe adaptorul sculei (2.).

- Eliberați inelul de deblocare. Controlați cuplarea în poziție.

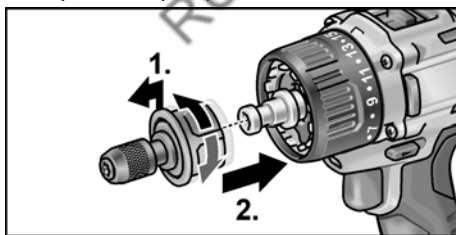

Demontarea

- Trageți inelul de deblocare spre față și detașați capul aplicat cu suport de bituri.

Introducerea sculelor

Capul aplicat cu suport de bituri dispune de un adaptor de sculă de ¼". În adaptorul sculei sunt reținute în siguranță biturile de înșurubare.

- Trageți piedica sculei spre față (1.) și presați scula până la opritor (2.).
- Eliberați piedica sculei.

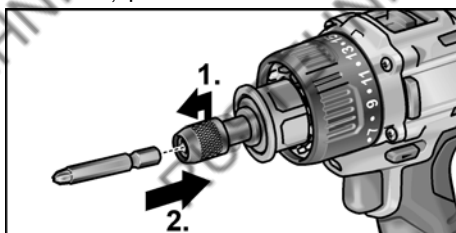

- Pentru extragerea sculelor, trageți piedica sculei spre partea posterioară.

Introducerea/schimbarea acumulatorului

- Apăsați acumulatorul încărcat până la fixarea completă în poziție în scula electrică.

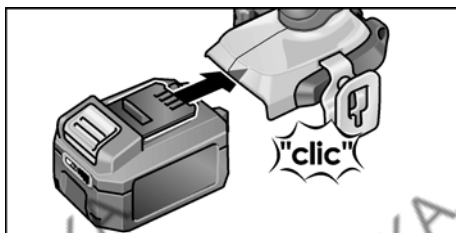

- Pentru extragere, apăsați tasta de deblocare (1.) și extrageți acumulatorul (2.).

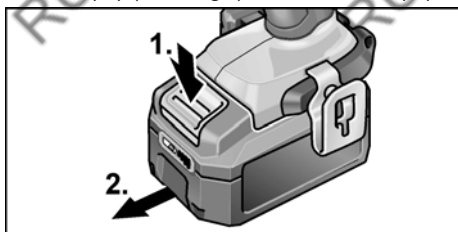

⚠ PRECAUȚIE!
În caz de nefolosire, protejați contactele acumulatorului. Particulele metalice desprinse pot scurtcircuita contactele și apare pericol de explozie și de incendiu!

Starea de încărcare a acumulatorului

- Prin apăsarea tastei, cu ajutorul LED-urilor de la indicatorul pentru starea acumulatorului se poate verifica starea de încărcare.

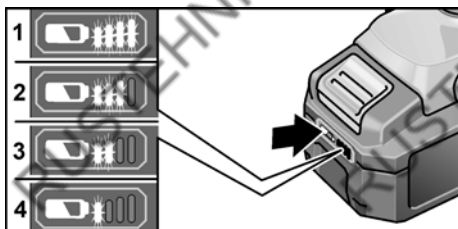

Afișajul se stinge după 5 secunde. Dacă unul dintre LED-uri se aprinde intermitent, acumulatorul trebuie să fie încărcat. Dacă după apăsarea tastei nu se aprinde niciun LED, acumulatorul este defect și trebuie să fie înlocuit.

Selectarea sensului de rotație

⚠ PRECAUȚIE!
Modificați sensul de rotație numai în starea de repaus a sculei electrice.

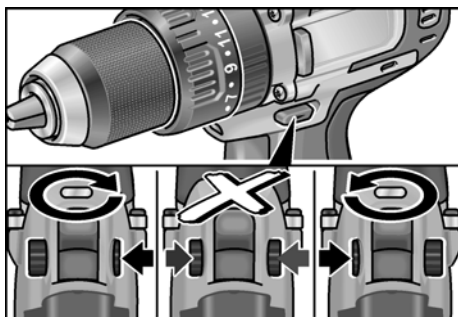

- Fixați comutatorul de selecție a sensului de rotație în poziția necesară:
 - **Stânga:** în sens antiorar (extrageți prin rotire șuruburile, defaceți șuruburile)
 - **Dreapta:** în sens orar (găurire, introduceți prin rotire șuruburile, strângeți ferm șuruburile)
 - **Centru:** piedica de pornire (schimbarea sculei, în toate lucrările la scula electrică)

Regimul de funcționare (numai PD 2G 10.8-EC)

⚠ PRECAUȚIE!
Regimul de funcționare se va modifica numai în starea de repaus a sculei electrice.

- Fixați inelul rotativ pentru regimul de funcționare pe poziția necesară.

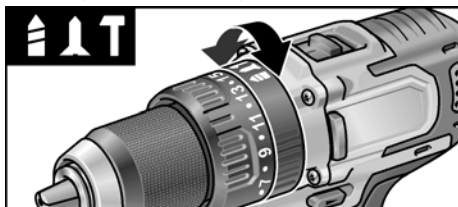

- 🔩:** Găurire
- 🔩:** Înșurubare
- 🔨:** Găurire cu pecuție

Preselectarea cuplului

⚠ **PRECAUȚIE!**

Modificați cuplul numai în starea de repaus a sculei electrice.

- Fixați inelul rotativ pentru reglarea cuplului pe poziția necesară.

DD 2G 10.8-EC:

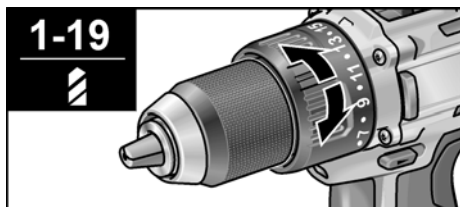

1-19: Înșurubare

 Găurire

INDICAȚIE

În poziția de găurire  cuplajul de siguranță este dezactivat.

PD 2G 10.8-EC:

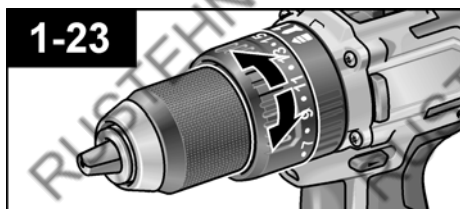

Preselectarea vitezei

⚠ **PRECAUȚIE!**

Modificați viteza numai în starea de repaus a sculei electrice.

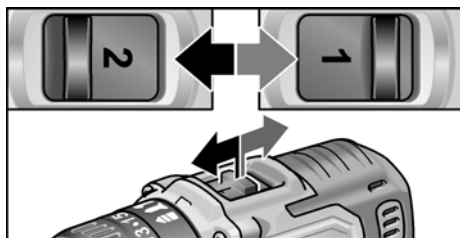

- Fixați selectorul pe poziția necesară:
1: viteză lentă, cuplu ridicat
2: viteză rapidă, cuplu scăzut

Conectarea sculei electrice

Conectarea aparatului:

- Apăsăți comutatorul. Comutatorul sculei electrice face posibilă o creștere treptată a turației până la valoarea maximă.

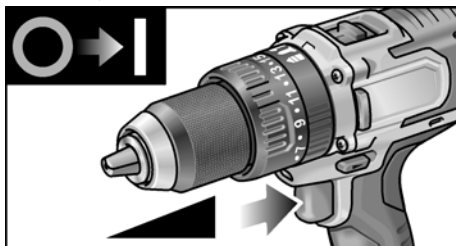

Deconectarea aparatului:

- Eliberați comutatorul.

INDICAȚIE

- Scula electrică dispune de o frână care oprește imediat scula de lucru după eliberarea comutatorului.
- În caz de utilizare permanentă a sculei electrice, trebuie să se lucreze în principal cu comutatorul complet apăsat.

Lucrările cu scula electrică

⚠ **PRECAUȚIE!**

Înainte de toate lucrările la scula electrică, puneți comutatorul de selecție a sensului de rotație (2) în poziție centrală.

INDICAȚIE

Pentru ca manevrarea să fie mai ușoară la înșurubare, bitul de înșurubare se poate introduce direct în adaptorul sculei aparatului.

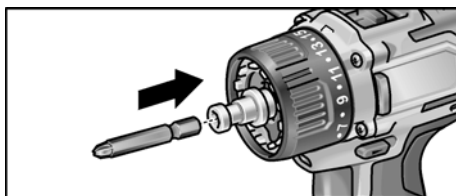

1. Montați suportul sculei (mandrina interschimbabilă, capul unghiular aplicat, capul aplicat cu suport de bituri).
2. Introduceți acumulatorul.
3. Introduceți scula (burghiul, biturile de înșurubare, suportul de bituri).

4. Reglați regimul de funcționare corespunzător lucrării (numai PD...).
5. Fixați preselectorul de cuplu pe poziția necesară.
6. Fixați viteza pe poziția necesară.
7. Reglați sensul de rotație necesar.
8. Prindeți scula electrică cu o mână de mâner și adoptați poziția de lucru.

Când motorul este în funcțiune, nu acționați niciodată comutatorul de selecție a sensului de rotație, respectiv reglarea cuplului!

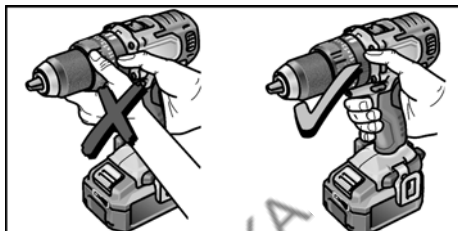

9. Conectați aparatul.

După finalul lucrului:

10. Eliberați comutatorul.
11. Aduceți comutatorul de selecție a sensului de rotație (2) în poziție centrală.

Încărcătorul

Încărcătorul CA 10.8 este destinat încărcării acumulatorilor FLEX de tipurile

- AP 10.8/2,5,
- AP 10.8/4,0,
- AP 10.8/6,0.

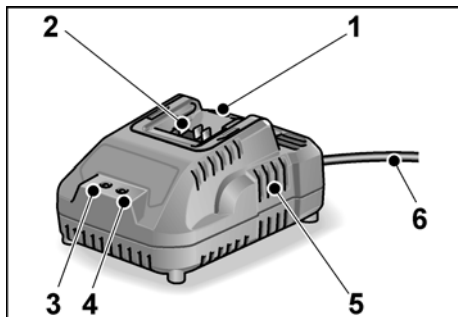

- 1 Locașul de inserare pentru acumulator
- 2 Contacte
- 3 LED mesaj de eroare (roșu)

- 4 LED stare de încărcare (verde)
- 5 Fante de ventilare
- 6 Cablul de rețea cu fișă de rețea

Indicațiile LED-ului

roșu	verde	
stins	aprire intermitentă	Acumulatorul va fi încărcat.
stins	apris	Procesul de încărcare încheiată. Încărcare de menținere.
A se vedea „Procesul de încărcare”.		
aprire intermitentă	stins	Acumulatorul este prea fierbinte, respectiv prea rece.
apris	stins	Acumulatorul sau încărcătorul defect.
A se vedea „Mesaje de eroare”.		

Procesul de încărcare

⚠ **PRECAUȚIE!**

Introduceți numai acumulatori originale în încărcătorul din pachetul de livrare.

- Introduceți fișa de rețea a încărcătorului. LED-ul pentru mesaj de eroare și LED-ul pentru starea de încărcare se aprind scurt.
- Împingeți acumulatorul până la opritor în încărcător.

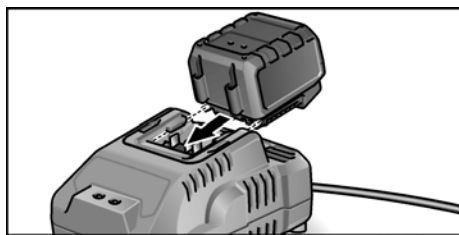

LED-ul pentru starea de încărcare se aprinde intermitent și acumulatorul va fi încărcat. Dacă acumulatorul este încărcat complet, LED-ul pentru starea de încărcare se aprinde permanent.

- Extrageți acumulatorul din încărcător.

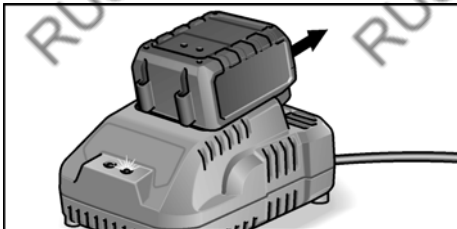

- Scoateți fișa de rețea.

Mesaje de eroare

Dacă LED-ul furnizează una din următoarele indicații după introducerea acumulatorului în încărcător, este prezentă o eroare la acumulator sau la încărcător.

LED-ul pentru mesajul de eroare se aprinde permanent:

- Acumulatorul este prea fierbinte, respectiv prea rece. Dacă acumulatorul a atins temperatura de încărcare (0°C...40°C), începe procesul de încărcare.

LED-ul pentru mesajul de eroare se aprinde intermitent sau nu se aprind niciunul dintre cele două LED-uri:

- Extrageți acumulatorul din încărcător. Verificați dacă există murdărie la contactele de la încărcător și de la acumulator, după caz curățați-le. Introduceți acumulatorul din nou. Dacă indicația este aceeași, acumulatorul este defect. Schimbați acumulatorul sau solicitați verificarea acestuia la un atelier de specialitate.
- Dacă cu un alt acumulator acest mesaj de eroare este, de asemenea, indicat, atunci există un defect la încărcător. Solicitați verificarea încărcătorului la un atelier de specialitate.

Indicații pentru o durată de serviciu îndelungată a acumulatorului

PRECAUȚIE!

- Nu încărcați niciodată acumulatorii la temperaturi sub 0°C, respectiv peste 40°C.
- Nu încărcați acumulatorii în medii cu umiditate ridicată a aerului sau când temperatura ambiantă este ridicată.

- Nu acoperiți acumulatorii și încărcătorul pe parcursul procesului de încărcare.
- Scoateți fișa de rețea a încărcătorului după finalul procesului de încărcare.

Pe parcursul procesului de încărcare, acumulatorul și încărcătorul se încălzesc. Acest lucru este normal!

Acumulatorii Litiu-Ion nu prezintă cunoscutul „efect Memory”. Cu toate acestea, un acumulator trebuie să fie descărcat complet înainte de încărcare și procesul de încărcare trebuie încheiat întotdeauna complet.

Dacă acumulatorii nu sunt folosiți un interval lung de timp, încărcați acumulatorii parțial și depozitați-le într-un loc răcoros.

Întreținere curentă și îngrijire

Curățare



AVERTIZARE!

La prelucrarea de metale la utilizarea extremă se poate depune praf conducător de electricitate în interiorul carcasei. Curățați aparatul și fantele de aerisire în mod regulat. Frecvența depinde de materialul prelucrat și de durata utilizării.

- Suflați regulat interiorul carcasei cu aer sub presiune uscat.

Încărcătorul



AVERTIZARE!

Înainte tuturor lucrărilor scoateți fișa de rețea. Nu utilizați apă sau detergent lichid.

- Înlăturați murdăria și praful de pe carcasa cu o pensulă sau cu o cârpă uscată.

Reparații

Lăsați ca reparațiile să fie făcute exclusiv de un atelier de service pentru clienți autorizat de producător.

Piese de schimb și accesorii

Găsiți alte accesorii, în special scule de rectificat în cataloagele producătorului. Găsiți desene de ansamblu explodat și liste ale pieselor de schimb pe pagina noastră de internet: www.flex-tools.com

Transportul

Cantitatea echivalentă de litiu din acumulatorii incluse în pachetul de livrare se situează sub valorile limită în vigoare. De aceea, în calitate sa de piesă componentă, acumulatorul, precum și scula electrică cu pachetul său de livrare nu se supun prevederilor naționale sau internaționale privind substanțele periculoase. În cazul transportului mai multor aparate cu acumulatori Litiu-Ion, aceste prescripții pot deveni relevante și pot fi necesare măsuri de securitate speciale (de ex. pentru ambalaj). În acest caz, informați-vă asupra prevederilor în vigoare pentru țara de utilizare.

Conformitatea CE

Noi declarăm pe proprie răspundere, că produsul descris în „Date tehnice” este în conformitate cu următoarele norme sau documente normative:

EN 60745 conform prevederilor Directivei 2014/30/UE, 2006/42/CE, 2011/65/UE.

Responsabili pentru documente tehnice:
FLEX-Elektrowerkzeuge GmbH, R & D
Bahnhofstrasse 15, D-71711 Steinheim/Murr



Eckhard Rühle
Manager Research &
Development (R & D)

Klaus Peter Weinper
Head of Quality
Department (QD)

21.06.2016; FLEX-Elektrowerkzeuge GmbH
Bahnhofstrasse 15, D-71711 Steinheim/Murr

Indicații de eliminare

⚠ AVERTIZARE!
Sculele electrice ieșite din uz trebuie să fie aduse într-o stare inutilizabilă înainte de eliminarea ca deșeu separat:

- sculele electrice acționate de la rețea prin înlăturarea fișei de conexiune,
- sculele electrice acționate cu acumulatori prin înlăturarea acumulatorilor.



Numai pentru țările EU

Nu aruncați uneltele electrice la gunoierul menajer!

Conform Directivei Europene 2012/19/UE pentru aparatele electrice și electronice vechi și punerea în practică în legislația națională uneltele electrice uzate trebuie să se colecteze separat și trebuie predate unei refolosiri conforme cu mediul.



Recuperarea materiilor prime în loc de eliminarea ca deșeu separat.

Aparatul, accesoriile și ambalajul trebuie să fie depuse la un centru de revalorificare, în conformitate cu prescripțiile de mediu. Piesele din plastic sunt marcate pentru reciclare pe categorii de material.



AVERTIZARE!

Nu aruncați acumulatorii/bateriile la deșeurile menajere, în foc sau în apă. Nu deschideți acumulatorii ieșiți din uz.

Acumulatorii/bateriile trebuie să fie colectate, reciclate sau eliminate ca deșeu separat într-un mediu ambiant nepoluant.



Numai pentru țările EU

Conform Directivei Europene 2006/66/CE, acumulatorii/bateriile defecte sau consumate trebuie colectate separat și direcționate către o stație de reciclare ecologică.



INDICAȚIE!

Informați-vă la comerciantul de specialitate despre posibilitățile de salubritate!

Excluderea răspunderii

Producătorul și reprezentantul său nu răspund pentru defecte și venituri nerealizate prin întreruperea activității, pe care le-a cauzat produsul sau o imposibilă utilizare a produsului.

Producătorul și reprezentantul său nu răspund pentru pagube produse prin utilizare necorespunzătoare sau în legătură cu produse ale altor producători.

Съдържание

Използвани символи	252
Символи на уреда	252
За вашата сигурност	252
Шум и вибрации	255
Технически данни	255
С един поглед	257
Упътване за експлоатация	258
Транспортиране	264
Обслужване и поддръжка	264
Декларация за съответствие с СЕ	265
Указания за изхвърляне	265
Изключване на отговорност	265

Използвани символи

ПРЕДУПРЕЖДЕНИЕ!

Обозначава непосредствено застрашаваща опасност. При неспазване на предупреждението ви застрашават смърт или тежки наранявания.

ВНИМАНИЕ!

Обозначава възможна опасна ситуация. При неспазване на предупреждението ви застрашават наранявания или материални щети.

УКАЗАНИЕ!

Обозначава съвети за използване и важна информация.

Символи на уреда



Преди пускане в експлоатация прочетете упътването за експлоатация!



Носете защита за очите!



Устойчив на закъсяване предпазен трансформатор



Пазете акумулатора от топлина, вкл. напр. от продължително нагряване от слънцето, и от огън. Има опасност от експлозия.



Не хвърляйте акумулатора в огън. Има опасност от експлозия.



Уредът е пригоден за употреба само в затворени помещения. Не излагайте уреда на дъжд. Съхранявайте електроинструмента и акумулаторните батерии в сухи помещения.



Указания за изхвърляне на стари уреди (вижте страница 265)!

За вашата сигурност

ПРЕДУПРЕЖДЕНИЕ!

Прочетете всички доставени с електроинструмента указания за безопасност, инструкции, фигури и спецификации. Неспазването на приведените по-долу указания може да доведе до токов удар, пожар и/или тежки травми. **Съхранявайте тези указания на сигурно място.**

Преди употреба на електроинструмента прочетете и след това действайте съгласно:

- настоящото упътване за употреба,
- „Общите указания за безопасност“ за боравене с електроинструменти в приложения документ (ном.: 315.915),
- местните действащи правила и предписания за предотвратяване на нещастни случаи.

Този електроинструмент е конструиран съгласно нивото на технически познания и признатите правила за техническа безопасност.

Въпреки това при неговата употреба могат да възникнат опасности от физическо нараняване и смърт за потребителя или трети лица, респ. от щети по машината или по други вещи. Електроинструментът трябва да се използва само

- за предназначенията за това цели,
- в безупречно технически изправно състояние.

Повредите, които влияят на безопасността, се отстраняват незабавно.

Използване по предназначение

Акумулаторната бормашина с винтоверт DD 2G 10.8-EC е предназначен

- за занаятчийско използване в индустрията и занаятчийството,
- за завиване и развиване на винтове,
- за пробиване в дърво, метал, керамика и пластмаса.

Акумулаторната ударна бормашина с винтоверт PD 2G 10.8-EC е предназначен

- за занаятчийско използване в индустрията и занаятчийството,
- за завиване и развиване на винтове,
- за пробиване в дърво, метал, керамика и пластмаса,
- за ударно пробиване в тухли, зидария и камък.

Указания за безопасна работа за бормащини и винтоверти

- Когато изпълнявате дейности, при които работният инструмент или винта може да попадне на скрити под повърхността проводници под напрежение, внимавайте да допирате електроинструмента само до изолираните ръкохватки. При контакт с проводник под напрежение то може да се предаде на металните елементи на електроинструмента и да предизвика токов удар.
- Използвайте спомагателните ръкохватки, ако са включени в окомплектовката на електроинструмента. При загуба на контрол над електроинструмента може да се стигне до травми.

- Използвайте подходящи уреди, за да проверите за наличието на скрити под повърхността електро и/или тръбопроводи, или се обърнете за информация към съответните местни снабдителни служби. Влизането на работния инструмент в съприкосновение с електропроводи може да предизвика пожар или токов удар. Увреждането на газопровод може да предизвика експлозия. Увреждането на водопровод предизвиква значителни материални щети.
- Ако работният инструмент се заклини, незабавно изключете електроинструмента. Бъдете подготвени за възникването на големи реакционни моменти, които предизвикват откат. Електроинструментът блокира, ако:
 - бъде претоварен или
 - се заклини в обработвания детайл.
- Дръжте електроинструмента здраво. При завиване и развиване на винтове могат рязко да възникнат силни реакционни моменти.
- Осигурявайте обработвания детайл. Детайл, захванат с подходящи приспособления или скоби, е застопорен по здраво и сигурно, отколкото, ако го държите с ръка.
- Преди да оставите електроинструмента, изчакайте въртенето да спре напълно. Впротивен случай използваният работен инструмент може да допре друг предмет и да предизвика неконтролирано преместване на електроинструмента.
- Използвайте само оригинални акумулаторни батерии с посоченото върху типовата табелка на Вашия електроинструмент напрежение. При използване на други акумулаторни батерии, напр. имитации, регенерирани или други марки акумулаторни батерии е налице опасност от наранявания, както и от материални щети поради експлодирани на акумулаторните батерии.

Допълнително указание за безопасност за ударна бормашина с винтоверт (PD ...)

- Носете защита за слуха при ударно пробиване. Влиянието на шума може да предизвика загуба на слуха.

Указания за безопасност при боравене с акумулаторни батерии

- Не отваряйте акумулаторната батерия. Съществува опасност от възникване на късо съединение.
- Предпазвайте акумулаторната батерия от високи температури, напр. вследствие на продължително излагане на директна слънчева светлина или огън, както и от вода и овлажняване. Съществува опасност от експлозия.
- При повреждане и неправилна експлоатация от акумулаторната батерия могат да се отделят пари. Проветрете помещението и, ако се почувствате неразположени, потърсете лекарска помощ. Парите могат да раздразнят дихателните пътища.
- При неправилно използване от акумулаторна батерия от нея може да изтече електролит. Избягвайте контакта с него. Ако въпреки това на кожата Ви попадне електролит, изплакнете мястото обилно с вода. Ако електролит попадне в очите Ви, незабавно се обърнете за помощ към очен лекар. Електролитът може да предизвика изгаряния на кожата.
- За зареждането на акумулаторните батерии използвайте само зарядните устройства, препоръчвани от производителя. Когато използвате зарядни устройства за зареждане на неподходящи акумулаторни батерии, съществува опасност от възникване на пожар.
- Предмети с остри ръбове, напр. пирони или отвертки или силни механични въздействия могат да повредят акумулаторната батерия.

Може да бъде предизвикано вътрешно късо съединение и акумулаторната батерия може да се запали, да запуши, да експлодира или да се прегрее.

Зарядно устройство

- Винаги проверявайте дали мрежовото напрежение съответства на посоченото върху типовата табелка на зарядното устройство напрежение.
- Щепселът на зарядното устройство трябва да влиза правилно в контакта. Щепселът не бива в никакъв случай да се променя. Не използвайте адаптер заедно с електроинструменти със защитно заземяване. Непроменните щепсели и подходящите контакти намаляват риска от електрически удар.
- Използвайте зарядното само в сухи помещения и избягвайте контакт с влага и дъжд. Проникването на вода в зарядното устройство увеличава риска от електрически удар.
- Никога не използвайте зарядното, ако кабелът, щепселът или уредът са повредени от външни влияния. Отнесете зарядното устройство в най-близкия специализиран сервиз.
- В никакъв случай не отваряйте зарядното устройство. В случай на повреда го отнесете в специализиран сервиз.
- Не поставяйте предмети върху зарядното устройство и не го оставяйте върху меки повърхности. Има опасност от пожар.

Други указания за безопасност

- Преди всички дейности по електроинструмента поставяйте превключвателя за избор на посока на въртене (2) в средно положение.
- Натискайте превключвателя за избор на посока на въртене (2), респ. настройката на въртящия момент (5) само при неподвижен инструмент.
- За обозначаване на електроинструмента използвайте само лепящи се табели. Не пробивайте отвори в корпуса.

Шум и вибрации

УКАЗАНИЕ!

Стойностите за А-претегленото ниво на шума, както и общите стойности за вибрациите можете да намерите в таблицата "Технически данни". Стойностите за шум и вибрации са определени в съответствие с EN 60745.

ВНИМАНИЕ!

Посочените стойности важат за нови уреди. При използване в ежедневието стойностите на шум и вибрации се променят.

УКАЗАНИЕ!

Даденото в това упътване ниво на вибрации е измерено в съответствие с определената в EN 60745 процедура по измерване и може да се използва за сравняване на електрически инструменти. То е подходящо и за предварителна преценка на вибрациите. Посоченото ниво на вибрации представя основните приложения на електрическия инструмент.

Когато обаче електрическият инструмент се използва за други цели, с неподходящи приставки или неправилно обслужване, нивото на вибрации може да е различно. Това може значително да повиши вибрациите за цялото време на работа. За точна преценка на вибрациите трябва да се вземе предвид и времето, през което уредът е изключен или е включен, но с него в действителност не се работи. Това може значително да намали вибрациите за цялото време на работа.

Вземете допълнителни мерки за безопасност за защита на ползвателя от въздействието на вибрациите, като например: обслужване на електрическия инструмент и на приставките, затопляне на ръцете, организация на процеса на работа.

ВНИМАНИЕ!

При ниво на шума над 85 dB(A) носете защита за слуха.

Технически данни

Уред		DD 2G 10.8-EC	PD 2G 10.8-EC
Тип		Бормашина с винтоверт	Ударна бормашина с винтоверт
Акумулаторна батерия		AP 10.8/2,5 AP 10.8/4,0 AP 10.8/6,0	
Време на зареждане (според състоянието на зареждане)			
– AP 10.8/2,5	мин	0–40	
– AP 10.8/4,0	мин	0–55	
– AP 10.8/6,0	мин	0–85	
Въртящ момент, максимален			
– мека винтова връзка	H* _m	32	32
– твърда винтова връзка	H* _m	58	58
Степени на въртящ момент		20	24
Обороти при празен ход			
– степен 1	мин ⁻¹	0...450	0...450
– степен 2	мин ⁻¹	0...1700	0...1700

Уред		DD 2G 10.8-EC	PD 2G 10.8-EC
Тип		Бормашина с винтоверт	Ударна бормашина с винтоверт
Брой удари – степен 1 – степен 2	мин ⁻¹ мин ⁻¹	–	0...5850 0...22100
Патронник	мм	1,5–13	
Макс. диаметър на пробивания отвор	мм	25	25
– в дърво	мм	13	13
– в стомана	мм	–	13
– в зидария			
Тегло съгласно „ЕРТА Процедура 01/2003“ (без акумулаторна батерия)	кг	1,12	1,23
Тегло акумулаторна батерия 2,5 Ач	кг	0,26	
4,0 Ач	кг	0,42	
6,0 Ач	кг	0,43	
А-претеглено ниво на шума		* Ударно пробиване в бетон	
Праг на налягане на шума L_{pA}	дБ (А)	71	71 / 90*
Праг на нивото на шума L_{WA}	дБ (А)	82	82 / 101*
Колемание К	дБ	3,0	
Обща стойност за вибрации (векторна сума от трите посоки)			
Стойност на емисия на вибрации a_h при ...			
– пробиване в метал	м/сек ²	<2,5	<2,5
– ударно пробиване в бетон	м/сек ²	–	10,8
– завинтване	м/сек ²	<2,5	<2,5
Колемание К	м/сек ²	1,5	

С един поглед

В това ръководство се описват различни електроинструменти. Детайлите на изображенията може да се отличават от закупения електроинструмент.

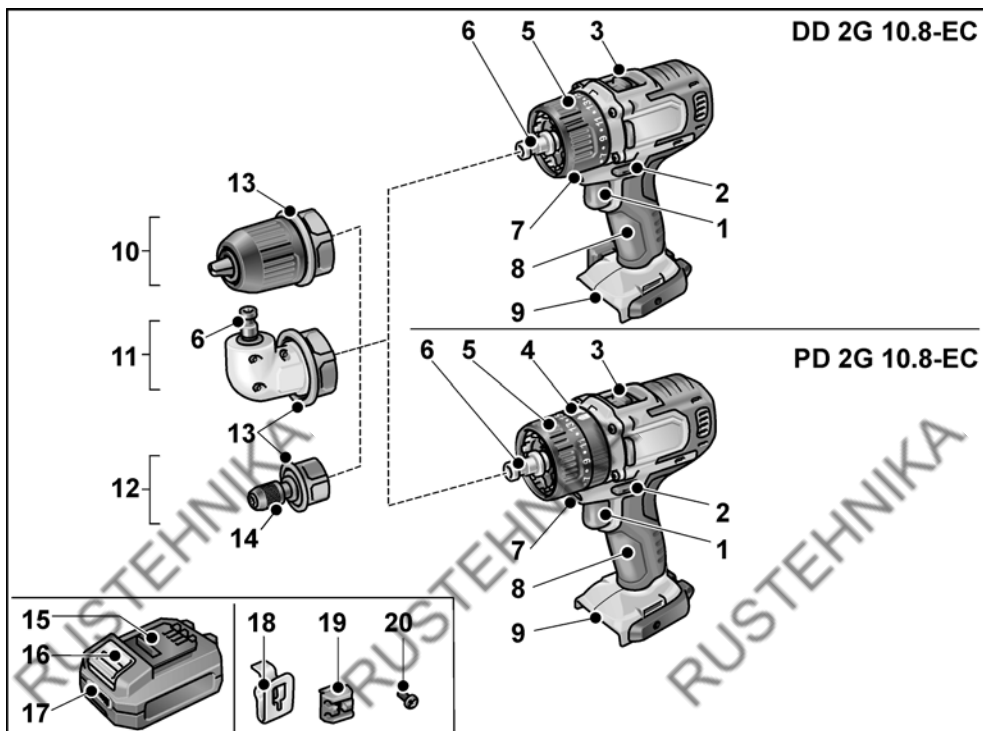

- | | |
|---|---|
| <p>1 Превключвател
За включване и изключване, както и за увеличаване на оборотите до максимум</p> <p>2 Превключвател за избор на посока на въртене</p> <p>3 Превключвател за избор на скорост</p> <p>4 Въртящ пръстен за режим на работа (само PD ...)</p> <p>5 Въртящ пръстен за настройка на въртящия момент</p> <p>6 Поставка за инструмента</p> <p>7 Осветление на работното място</p> <p>8 Ръкохватка</p> <p>9 Отвор за вкарване на акумулаторната батерия</p> | <p>10 Сменящ се патронник BF 10.8-EC (бързозатягащ се патронник)</p> <p>11 Ъглова приставка WV 10.8-EC</p> <p>12 Приставка за държач на битове BV 10.8-EC</p> <p>13 Пръстен за деблокиране</p> <p>14 Фиксиране на инструмента</p> <p>15 Li-Ion акумулаторна батерия (2,5 Ач/4,0 Ач/6,0 Ач)</p> <p>16 Бутон за деблокиране на акумулаторната батерия</p> <p>17 Индикатор за състоянието на акумулаторната батерия</p> <p>18 Скоба за колан</p> <p>19 Държач на битове</p> <p>20 Закрепващ винт</p> |
|---|---|

Упътване за експлоатация

Преди пускане в експлоатация

- Разопакувайте електроинструмента и принадлежностите и проверете за цялостност на доставката и за транспортни щети.
- Закрепете скобата за колан, респ. държача за битове с приложения винт.

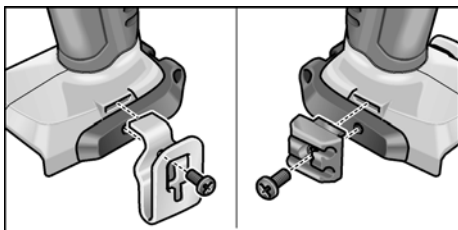

i УКАЗАНИЕ

Акумулаторните батерии не са напълно заредени при доставка. Преди първата употреба заредете напълно акумулаторните батерии. Вж. за тази цел „Зарядно устройство/Процес на зареждане“.

Сменящ се патронник BF 10.8-EC

! ВНИМАНИЕ!

Преди всички дейности по електроинструмента поставяйте превключвателя за избор на посока на въртене (2) в средно положение.

Монтиране

- Изтеглете напред пръстена за деблокиране (1.) и натиснете сменящия се патронник докрай върху поставката за инструмента (2.).
- Отпуснете пръстена за деблокиране. Проверете фиксирането на патронника.

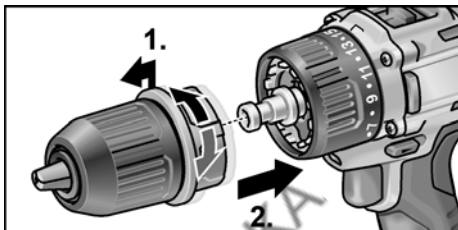

Демонтиране

- Изтеглете напред пръстена за деблокиране и свалете патронника.

Поставяне на инструменти

В патронника сигурно се задържат бургии с диаметър от 1,5–10 мм, битове за винтоверт ¼" и държач за битове ¼".

- Задържете електроинструмента с една ръка и завъртете патронника с другата.
 - Завъртете обратно на часовника, за да отворите още патронника.
 - Завъртете по часовника, за да затворите патронника.

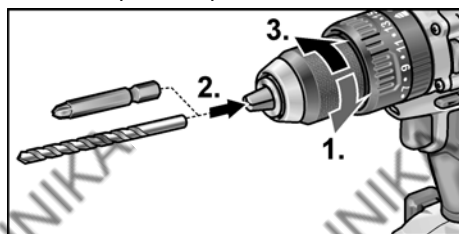

- Поставете инструмента.
- Затворете докрай патронника.

i УКАЗАНИЕ

Извършете пробен пуск, за да проверите центричното затягане на инструментите.

Ъглова приставка WV 10.8-EC

! ВНИМАНИЕ!

Преди всички дейности по електроинструмента поставяйте превключвателя за избор на посока на въртене (2) в средно положение.

Ъгловата приставка улеснява работата на трудно достъпни места. Ъгловата приставка може да се фиксира в различни ъглови позиции на по 30°.

Монтиране

- Изтеглете напред пръстена за деблокиране (1.) и натиснете ъгловата приставка докрай върху поставката за инструмента (2.).
- Фиксирайте ъгловата приставка под желания ъгъл.

- Отпуснете пръстена за деблокиране. Проверете фиксирането.

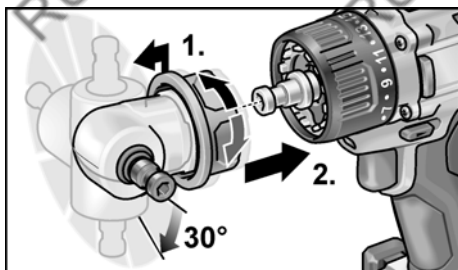

Демонтиране

- Изтеглете напред пръстена за деблокиране и свалете ъгловата приставка.

Поставяне на инструменти

Ъгловата приставка разполага с ¼" поставка за инструмент. В поставката за инструмента се задържат сигурно битове за винтоверт и държача за битове.

Върху ъгловата приставка може да се монтира и сменящия се патронник (вж. „Сменящ се патронник BV 10.8-EC“) или държача за битове (вж. „Приставка за държач за битове BV 10.8-EC“).

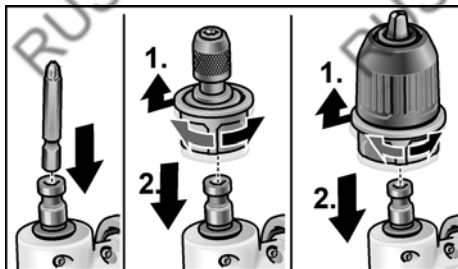

Приставка за държач за битове BV 10.8-EC



ВНИМАНИЕ!

Преди всички дейности по електроинструмента поставяйте преклювачателя за избор на посока на въртене (2) в средно положение.

Монтиране

- Изтеглете напред пръстена за деблокиране (1.) и натиснете приставката за държач за битове докрай върху поставката за инструмента (2.).
- Отпуснете пръстена за деблокиране. Проверете фиксирането.

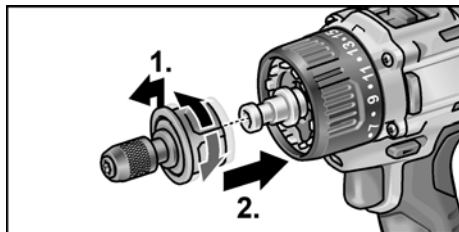

Демонтиране

- Изтеглете напред пръстена за деблокиране и свалете приставката за държач на битове.

Поставяне на инструменти

Приставката за държач за битове разполага с ¼" поставка за инструмент. В поставката за инструмент се задържат сигурно битовете за винтоверт.

- Изтеглете напред фиксирането на инструмента (1.) и натиснете инструмента докрай (2.).
- Отпуснете фиксирането на инструмента.

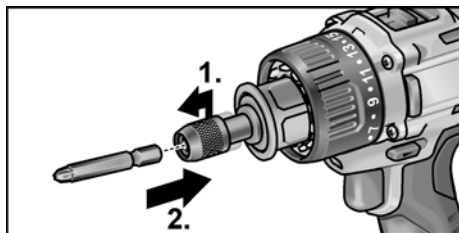

- За сваляне на инструментите изтеглете назад фиксирането на инструмента.

Поставяне/смяна на акумулаторната батерия

- Натиснете заредената акумулаторна батерия до пълното фиксиране в електроинструмента.

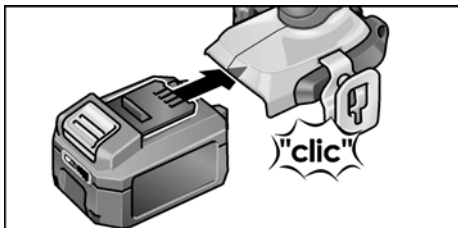

- За сваляне натиснете бутона за деблокиране (1.) и изтеглете акумулаторната батерия (2.).

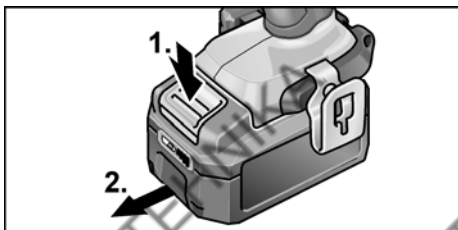

⚠ **ВНИМАНИЕ!**

При неизползване обезопасете контактите на акумулаторната батерия. Хлабавите метални части могат да закъсвят контактите, има опасност от експлозия и пожар!

Състояние на зареждане на акумулатора

- Чрез натискане на бутона по светодиодите на индикатора за състоянието на акумулаторната батерия може да се провери състоянието на зареждане.

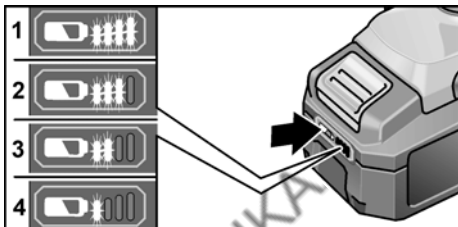

Индикаторът угасва след 5 секунди.

Ако един от светодиодите мига, акумулаторната батерия трябва да се зареди. Ако след натискането на бутона не светне светодиод, акумулаторната батерия е дефектна и трябва да се смени.

Избор на посока на въртене

⚠ **ВНИМАНИЕ!**

Променяйте посоката на въртене само при спряло положение на електроинструмента.

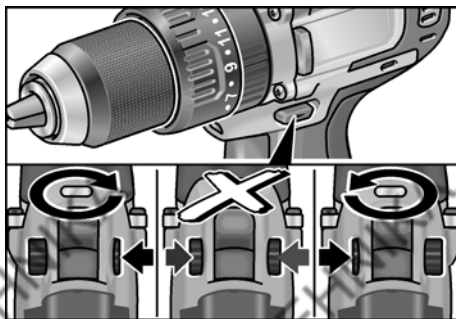

- Поставете превключвателя за избор на посока на въртене на нужната позиция:
 - **Вляво:** срещу часовниковата стрелка (развиване на винтове, разхлабване на винтове)
 - **Вдясно:** по часовниковата стрелка (пробиване, завиване на винтове, затягане на винтове)
 - **В средата:** блокиране на включването (смяна на инструмент, при всякакви дейности по електроинструмента)

Режим на работа (само PD 2G 10.8-EC)

⚠ **ВНИМАНИЕ!**

Променяйте режима на работа само при спрял електроинструмент.

- Поставете въртящия пръстен за режим на работа на нужната позиция.

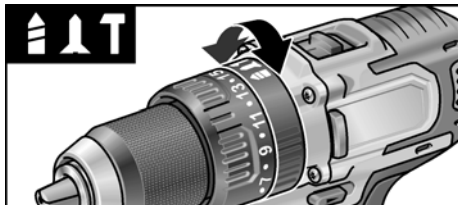

- : пробиване
- : завинтване
- : ударно пробиване

Избор на въртящ момент

⚠ **ВНИМАНИЕ!**

Променяйте въртящия момент само при спрял електроинструмент.

- Поставете въртящия пръстен за настройка на въртящия момент на нужната позиция.

DD 2G 10.8-EC:

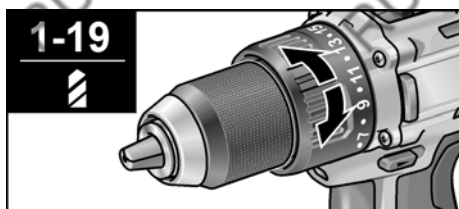

1-19: завинтване

- : пробиване

УКАЗАНИЕ

В позиция за пробиване фрикционният съединител е деактивиран.

PD 2G 10.8-EC:

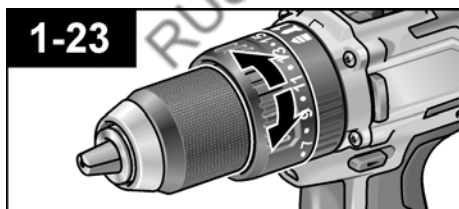

Избор на скорост

⚠ **ВНИМАНИЕ!**

Променяйте скоростта само при спрял електроинструмент.

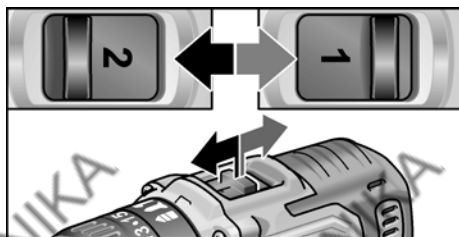

- Поставете превключателя за избор на необходимата степен:

1: бавна скорост, висок въртящ момент

2: бърза скорост, нисък въртящ момент

Включване на електроинструмента

Включване на уреда:

- Натиснете превключателя.

Превключателят на електроинструмента позволява безстепенно увеличаване на оборотите до максимална стойност.

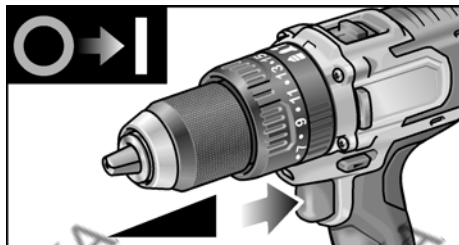

Изключване на уреда:

- Отпуснете превключвателя.

i УКАЗАНИЕ

- Електроинструментът разполага със спирачка, която веднага спира използвания инструмент след отпускането на превключвателя.
- При дълго използване на електроинструмента трябва да се работи преимуществено с натиснат докрай превключвател.

Работа с електроинструмента

! ВНИМАНИЕ!

Преди всички дейности по електроинструмента поставяйте превключвателя за избор на посока на въртене (2) в средно положение.

i УКАЗАНИЕ

За да може работата при завинтване да е по-лесна, битът за винтоверт може да се поставят и директно в поставката за инструмент на уреда.

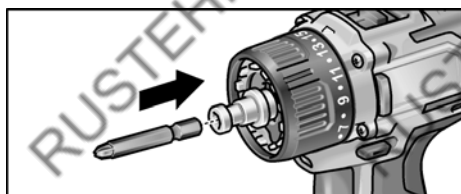

1. Монтирайте носача на инструмента (сменящ се патронник, ъглова приставка, приставка за държач на битове).
2. Поставете акумулаторната батерия.
3. Поставете инструмент (бургия, битове за винтоверт, държач на битове).
4. Настройте режима на работа съгласно работната задача (само PD...).
5. Настройте избора на въртящ момент на необходимата степен.
6. Настройте скоростта на необходимата степен.
7. Настройте необходимата посока на въртене.

8. Хванете електроинструмента с една ръка за ръкохватката и заемете работна позиция.

При работещ мотор никога не задействайте превключвателя за избор на посока на въртене, респ. настройката на въртящия момент!

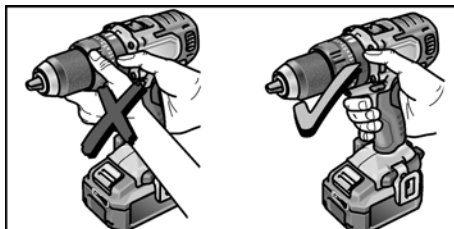

9. Включете уреда.

След края на работата:

10. Отпуснете превключвателя.
11. Поставете превключвателя за избор на посока на въртене (2) в средно положение.

Зарядно устройство

Зарядното устройство CA 10.8 е предназначено за зареждане на FLEX акумулаторни батерии от моделите

- AP 10.8/2,5,
- AP 10.8/4,0,
- AP 10.8/6,0.

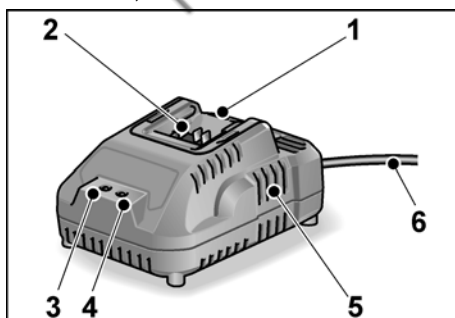

- 1 Отвор за вкарване на акумулаторната батерия
- 2 Контакти
- 3 Светодиод за съобщение за грешка (червен)

- 4 Светодиод за състояние на зареждане (зелен)
 5 Вентилационен отвор
 6 Електрически кабел с щепсел

Индикации на светодиодите



черве зелено
 но

изкл	мига	Акумулаторната батерия се зарежда.
изкл	вкл	Процесът на зареждане е приключил. Поддържащо зареждане.
		Вж. „Процес на зареждане“.
мига	изкл	Акумулаторната батерия е твърде топла, респ. твърде студена.
вкл	изкл	Акумулаторната батерия или зарядното устройство са дефектни.
		Вж. „Съобщения за грешка“.

Процес на зареждане



ВНИМАНИЕ!

В доставеното зарядно устройство поставяйте само оригинални акумулаторни батерии.

- Вкарайте щепсела на зарядното устройство.
Светодиодът за съобщение за грешка и светодиодът за състояние на зареждане светват за кратко.
- Вкарайте акумулаторната батерия докрай в зарядното устройство.

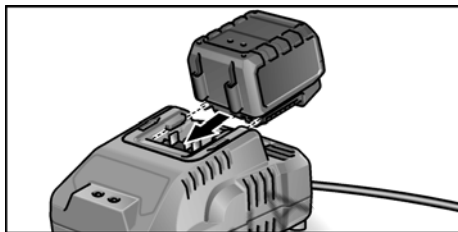

Светодиодът за състояние на зареждане мига и акумулаторната батерия се зарежда. Когато акумулаторната батерия се зареди докрай, светодиодът за състояние на зареждане светва за постоянно.

- Извадете акумулаторната батерия от зарядното устройство.

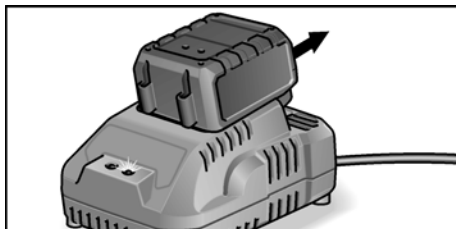

- Изтеглете щепсела.

Съобщения за грешка

Ако след поставянето на акумулаторната батерия в зарядното устройство се получи една от следните индикации от светодиодите, налице е дефект по акумулаторната батерия или зарядното устройство.

Светодиодът за съобщение за грешка свети постоянно:

- Акумулаторната батерия е твърде топла, респ. твърде студена. Когато акумулаторната батерия достигне температурата на зареждане (0°C...40°C), процесът на зареждане започва.

Светодиодното съобщение за грешка мига или нито един от двата светодиода не мига:

- Извадете акумулаторната батерия от зарядното устройство. Проверете контактите на зарядното устройство и акумулаторната батерия за замърсяване, при нужда ги почистете. Поставете отново акумулаторната батерия. Ако индикацията остане същата, акумулаторната батерия е дефектна. Сменете акумулаторната батерия или я занесете за проверка в специализиран сервис.

- Ако същото съобщение за грешка се показва и с друга акумулаторна батерия, зарядното устройство е дефектно. Занесете зарядното устройство за проверка в специализиран сервиз.

Указания за дълъг експлоатационен живот на акумулаторната батерия

ВНИМАНИЕ!

- Никога не зареждайте акумулаторните батерии при температури под 0°C респ. над 40°C.
- Не зареждайте акумулаторните батерии в среда с висока влажност на въздуха или висока температура.
- Не покривайте акумулаторните батерии и зарядното устройство по време на процеса на зареждане.
- Изтегляйте щепсела на зарядното устройство след края на процеса на зареждане.

По време на процеса на зареждане акумулаторната батерия и зарядното устройство се нагряват. Това е нормално!

Литиево-йонните акумулатори не показват известния "мемъри" ефект. Въпреки това акумулаторната батерия трябва да се изтощи докрай преди зареждането и процесът на зареждане винаги трябва да се завършва докрай. Ако акумулаторните батерии няма да се използват по-дълго време, заредете ги частично и ги съхранявайте на хладно.

Обслужване и поддръжка

Почистване

ПРЕДУПРЕЖДЕНИЕ!

При обработването на метали при интензивно използване във вътрешността на корпуса може да се натрупа проводим прах. Почиствайте уреда и въздушните отвори редовно. Честотата зависи от обработваните материали и от продължителността на използване.

- Издухвайте вътрешността на корпуса с мотора със сух въздух.

Зарядно устройство

ПРЕДУПРЕЖДЕНИЕ!

Преди всякакви дейности изтегляйте щепсела. Не използвайте вода или течено почистващо средство.

- Отстранявайте мръсотията и прахта от корпуса с четчица или сух парцал.

Ремонти

Извършвайте ремонти само в оторизирани от производителя специализирани сервиси.

Резервни части и принадлежности

Допълнителни принадлежности, и в частност инструменти за шлифоване можете да намерите в каталозите на производителя.

Сборни чертежи и списъци с резервни части можете да намерите на нашата уеб страница: www.flex-tools.com

Транспортиране

Еквивалентното количество литий на съдържачите се в обхвата на доставката акумулаторни батерии е под релевантните гранични стойности. Ето защо акумулаторната батерия като отделен компонент, както и електроинструментът с обхвата си на доставка не са обект на националните или международни предписания за опасни продукти.

При транспортиране на няколко уреда с литиево-йонни акумулаторни батерии тези предписания могат да са релевантни и да наложат специални мерки за безопасност (напр. за опаковането). Информирайте се в този случай за валидните в страната на използване предписания.

Декларация за съответствие

Декларираме с цялата си еднолична отговорност че описаният в «Технически данни» продукт съпада със следните норми или нормативни документи:

EN 60745 в съответствие с разпоредбите на директиви 2014/30/ЕС, 2006/42/ЕО, 2011/65/ЕС.

Отговорен за техническите документи:
FLEX-Elektrowerkzeuge GmbH, R & D
Bahnhofstrasse 15, D-71711 Steinheim/Murr



Eckhard Rühle
Manager Research &
Development (R & D)

Klaus Peter Weinper
Head of Quality
Department (QD)

21.06.2016; FLEX-Elektrowerkzeuge GmbH
Bahnhofstrasse 15, D-71711 Steinheim/Murr

Указания за изхвърляне

ПРЕДУПРЕЖДЕНИЕ!

Излезлите от експлоатация електроинструменти преди изхвърляне да се правят неизползваеми:

- електроинструментите с кабел чрез отстраняване на електрическия щепсел,
- акумулаторните електроинструменти чрез отстраняване на акумулаторната батерия.



Само за държави – членки на ЕС
Не изхвърляйте електрическите уреди в общия боклук!

В съответствие с Директива 2012/19/ЕС относно отпадъци от електрическо и електронно оборудване (ОЕЕО) и приложението ѝ в националното законодателство използваните електрически уреди трябва да се събират отделно и да бъдат преработвани за опазване на околната среда.



Рециклиране на суровини вместо изхвърляне на отпадъци.

Уредът, принадлежностите и опаковката трябва да се предадат за екологично рециклиране. За целите на правилното рециклиране пластмасовите части са обозначени.



ПРЕДУПРЕЖДЕНИЕ!

Акумулаторните батерии да не се изхвърлят при битовите отпадъци и да не се хвърлят в огън или вода. Излезлите от експлоатация акумулаторни батерии да не се отварят.

Акумулаторните батерии трябва да се събират, рециклират или да се изхвърлят по екологичен начин.



Само за държави – членки на ЕС
В съответствие с Директива 2006/66/ЕО акумулаторни или обикновени батерии, които не могат да се използват повече, трябва да се събират отделно и да бъдат подлагани на подходяща преработка за оползотворяване на съдържащите се в тях суровини.



УКАЗАНИЕ!

За възможностите за изхвърляне се осведомете при търговеца!

Изключване на отговорност

Производителят и неговите представители не отговарят за нанесени щети и пропуснати ползи поради прекратяване на работата, които са причинени от продукта или от невъзможността да се използва продукта.

Производителят и неговите представители не отговарят за щети, които са причинени от неправомерно използване или използване в комбинация с продукти на други производители.

Содержание

Используемые символы	266
Символы на приборе	266
Для вашей безопасности	266
Шумы и вибрация	269
Технические характеристики	270
Общее устройство изделия	271
Инструкция по эксплуатации	272
Техобслуживание и уход	278
Транспортировка	278
Соответствие нормам СЕ	279
Указания по утилизации	279
Исключение ответственности	279

Используемые символы

ПРЕДУПРЕЖДЕНИЕ!

Обозначает непосредственно угрожающую опасность. Невыполнение этого указания может повлечь за собой тяжелые телесные повреждения или даже смерть.

ВНИМАНИЕ!

Обозначает возможность возникновения опасной ситуации. Невыполнение этого указания может повлечь за собой телесные повреждения или материальный ущерб.

УКАЗАНИЕ

Обозначает советы по использованию и важную информацию.

Символы на приборе



Перед вводом в эксплуатацию прочьте инструкцию по эксплуатации!



Использовать защиту для глаз!



Защитный трансформатор с защитой от коротких замыканий



Защитить аккумулятор от нагрева, в частности от прямых солнечных лучей и огня. Существует риск взрыва.



Запрещается бросать аккумулятор в огонь. Существует риск взрыва.



Изделие предназначено только для использования в помещениях. Запрещается оставлять изделие под дождем. Электроинструмент и аккумуляторы следует хранить в сухих помещениях.



Указания по утилизации (см. стр. 279)!

Для вашей безопасности

ПРЕДУПРЕЖДЕНИЕ!

Ознакомьтесь со всеми указаниями по технике безопасности, наставлениями, иллюстрациями и техническими характеристиками, приложенными к электроинструменту. Упущения при соблюдении указаний по технике безопасности и наставлений могут привести к поражению электрическим током, пожару и/или тяжелым травмам. Храните все указания по технике безопасности и наставления для использования в будущем.

Перед использованием электроинструмента необходимо прочесть перечисленную ниже документацию и поступать согласно указаниям, приведенным:

- в данной инструкции по эксплуатации,
- в «Общих указаниях по технике безопасности» при обращении с электроинструментами, во входящей в комплект поставки брошюре (№ 315.915),

- в правилах и предписаниях по предотвращению несчастных случаев, действующих на месте эксплуатации электроинструмента.

Данный электроинструмент сконструирован в соответствии с современным уровнем техники и общепризнанными правилами техники безопасности.

Несмотря на это, при использовании инструмента может возникнуть опасность для здоровья и жизни пользователя или других лиц, а также опасность повреждения изделия или возникновения другого материального ущерба.

Электроинструмент должен использоваться только

- в соответствии с его назначением,
- в безупречном, в отношении техники безопасности, состоянии.

Неисправности, снижающие безопасность, следует немедленно устранять.

Использование по назначению

Аккумуляторная ударная дрель-шурупверт DD 2G 10.8-EC предназначена

- для промышленного использования на производстве и в ремесленных мастерских,
- для заворачивания и выворачивания винтов,
- для сверления по дереву, металлу, керамике и пластмассе.

Аккумуляторная ударная дрель-шурупверт PD 2G 18.0-EC предназначена

- для промышленного использования на производстве и в ремесленных мастерских,
- для заворачивания и выворачивания винтов,
- для сверления по дереву, металлу, керамике и пластмассе,
- для ударного сверления в кирпичной кладке, бетоне и камне.

Указания по технике безопасности для дрелей и шурупвертов

- **Держите прибор только за изолированные поверхности рукоятки, если вы выполняете работы, при которых рабочий инструмент или винт может задеть скрытые электропровода или собственный сетевой кабель.**

Контакт винта с проводкой под напряжением может также поставить под напряжение металлические части прибора и привести к поражению электрическим током.

- **Используйте дополнительные рукоятки, если они прилагаются к электроинструменту.** Потеря контроля может привести к травмам.
- **Используйте подходящие поисковые приборы для обнаружения скрытых электро-, газо- или водопроводов или обращайтесь по этому поводу за помощью в местные предприятия по электро-, газо- или водоснабжению.** Контакт с электропроводами может привести к возникновению пожара и к поражению электрическим током. Повреждение газопровода может привести к взрыву. Проникновение в водопровод приводит к возникновению материального ущерба.

- **Немедленно выключите электроинструмент, если рабочий инструмент оказался заблокирован. Учитывайте высокие обратные моменты, вызывающие отдачу.** Рабочий инструмент заблокирован, если:

- электроинструмент перегружен или
- его заклинило в обрабатываемой заготовке.

- **Крепко держите электроинструмент.** При затягивании и отворачивании винтов возможны кратковременные высокие обратные моменты.
- **Зафиксируйте обрабатываемое изделие.** Обрабатываемое изделие, зафиксированное в зажимном устройстве или в тисках, удержи-

вается более надежно, чем в вашей руке.

- **Дождитесь полной остановки электроинструмента, прежде чем отложить его в сторону.** Рабочий инструмент может быть заклинен, что приведет к потере контроля над электроинструментом.
- **Используйте только оригинальные аккумуляторы, напряжение которых соответствует напряжению, указанному на заводской табличке вашего электроинструмента.** При использовании других аккумуляторов, например подделок, восстановленных аккумуляторов или изделий сторонних производителей, существует риск получения травм или материального ущерба вследствие взрыва аккумулятора.

Дополнительные указания по технике безопасности для ударной дрели-шуруповерта (PD ...)

- **При ударном сверлении используйте защитные наушники.** Воздействие шума может привести к потере слуха.

Указания по технике безопасности при обращении с аккумуляторами

- **Не вскрывайте аккумулятор.** Существует опасность короткого замыкания.
- **Защищайте аккумулятор от нагрева, в частности от прямых солнечных лучей, а также от огня, воды и влаги.** Существует риск взрыва.
- **При повреждении и неправильном обращении с аккумулятором возможно образование паров.** Обеспечьте приток свежего воздуха, а в случае ухудшения самочувствия обратитесь к врачу. Пары могут раздражать дыхательные пути.
- **При неправильном применении из аккумуляторов может вытечь жидкость.** Избегайте контакта с ней. При случайном контакте смойте жидкость водой. При попадании жидкости в глаза немедленно обратитесь за помощью к врачу. Вытекающая аккумуляторная

жидкость может привести к раздражению кожи или к ожогам.

- **Заряжайте аккумуляторы только в рекомендуемых изготовителем зарядных устройствах.** Зарядное устройство, предназначенное для аккумуляторов определенного вида, может воспламениться, если его использовать для зарядки аккумуляторов других типов.
- **Воздействие острых предметов, например иглы или отвертки, а также внешней силы может повредить аккумулятор.** Это может привести к внутреннему короткому замыканию и возгоранию, дымлению, взрыву или перегреву аккумулятора.

Зарядное устройство

- **Всегда проверяйте, соответствует ли сетевое напряжение напряжению, указанному на заводской табличке зарядного устройства.**
- **Соединительный штекер зарядного устройства должен подходить к розетке. Штекер нельзя модифицировать никоим образом. Не используйте переходники вместе с электроинструментами с защитным заземлением.** Штекеры без модификаций и под-ходящие розетки снижают риск удара электрическим током.
- **Используйте зарядное устройство только в сухих помещениях и не допускайте воздействия влаги и дождя.** Попадание воды в зарядное устройство повышает риск поражения электрическим током.
- **Запрещается использовать зарядное устройство при наличии внешних повреждений кабеля, штекера или самого изделия.** Обратитесь в ближайшую специализированную мастерскую для ремонта зарядного устройства.
- **Ни в коем случае не разбирайте зарядное устройство.** В случае его неисправности обратитесь в специализированную мастерскую.
- **Запрещается класть любые предметы на зарядное устройство и ставить его на мягкие поверхности.** Существует опасность возгорания.

Специальные указания по технике безопасности

- Перед выполнением любых работ на электроинструменте установите переключатель выбора направления вращения (2) в среднее положение.
- Задействуйте переключатель выбора направления вращения (2) или регулятор крутящего момента (5) только при остановленном инструменте.
- Для маркировки электроинструмента следует использовать только наклейки. Не просверливайте отверстия в корпусе.

Шумы и вибрация

УКАЗАНИЕ

Значения уровня шума и вибрации были определены согласно нормативной документации EN 60745. Значения указаны в таблице «Технические характеристики».

ПРЕДУПРЕЖДЕНИЕ!

Приведенные измеренные значения действительны для новых приборов. При ежедневном использовании значения шума и вибрации изменяются.

УКАЗАНИЕ

Приведенный в данной инструкции уровень вибрации был определен стандартизированным методом измерения в соответствии с нормативной документацией EN 60745, и может быть использован для сравнения электроинструментов друг с другом. Он пригоден также для предварительной оценки вибрационной нагрузки. Указанный уровень вибрации возникает при использовании электроинструмента по основному назначению. Если же электроинструмент используется не по назначению, в комплекте с другими рабочими инструментами, или при недостаточном техобслуживании, то уровень вибрации может отличаться.

Это может значительно повысить вибрационную нагрузку на протяжении всей продолжительности работы.

Для точного определения вибрационной нагрузки необходимо также учитывать время, в течение которого изделие выключено или же включено, но на самом деле не используется. Это может значительно снизить вибрационную нагрузку на протяжении всей продолжительности работы.

Примите дополнительные меры для защиты оператора от вибрации, например проводите техническое обслуживание электроинструмента и рабочего инструмента, сохраняйте руки в тепле, организуйте рабочие процессы.

ВНИМАНИЕ!

При звуковом давлении свыше 85 дБ(А) следует использовать средства защиты органов слуха.

Технические характеристики

Изделие		DD 2G 10.8-EC	PD 2G 10.8-EC
Тип		Дрель-шуруповерт	Ударная дрель-шуруповерт
Аккумулятор		AP 10.8/2,5 AP 10.8/4,0 AP 10.8/6,0	
Время зарядки (в зависимости от уровня заряда)			
– AP 10.8/2,5	мин	0–40	
– AP 10.8/4,0	мин	0–55	
– AP 10.8/6,0	мин	0–85	
Крутящий момент, макс.			
– при работе с мягкой поверхностью	H*м	32	32
– при работе с твердой поверхностью	H*м	58	58
Уровни крутящего момента		20	24
Частота вращения на холостом ходу			
– уровень 1	об/мин	0...450	0...450
– уровень 2	об/мин	0...1700	0...1700
Частота ударов			
– уровень 1	об/мин	–	0...5850
– уровень 2	об/мин	–	0...22100
Сверлильный патрон	мм	1,5–13	
Макс. диаметр сверления			
– по дереву	мм	25	25
– по стали	мм	13	13
– по каменной кладке	мм	–	13
Масса согласно «ЕРТА-procedure 01/2003» (без аккумулятора)	кг	1,12	1,23
Масса аккумулятора 2,5 А*ч	кг	0,26	
4,0 А*ч	кг	0,42	
6,0 А*ч	кг	0,43	
A-скорректированный уровень звукового давления		* Ударное сверление в бетоне	
Уровень звукового давления L_{pA}	дБ (A)	71	71 / 90*
Уровень звуковой мощности L_{WA}	дБ (A)	82	82 / 101*
Погрешность K	дБ	3,0	
Суммарные значения вибрации (сумма векторов по трем направлениям)			
Значение вибрации a_h при			
– сверление по металлу	м/с ²	<2,5	<2,5
– ударное сверление в бетоне	м/с ²	–	10,8
– заворачивание	м/с ²	<2,5	<2,5
Погрешность K	м/с ²	1,5	

Общее устройство изделия

В данной инструкции описываются различные электроинструменты. Изображения могут в деталях отличаться от приобретенного электроинструмента.

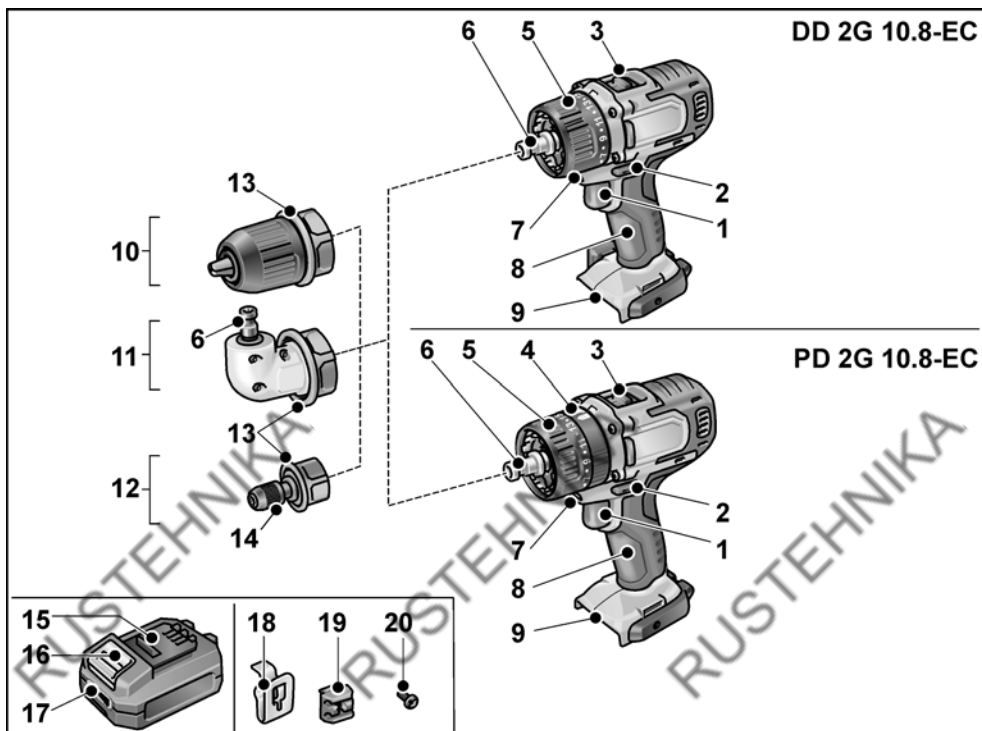

- | | | | |
|---|--|----|---|
| 1 | Кнопка пуска
Для включения и выключения,
а также для повышения скорости до
максимальной частоты вращения | 10 | Сменный сверлильный патрон
BF 10.8-EC |
| 2 | Переключатель выбора
направления вращения | 11 | Угловая насадка WV 10.8-EC |
| 3 | Переключатель выбора скорости | 12 | Насадка с держателем бит
BV 10.8-EC |
| 4 | Вращающееся кольцо для выбора
режима работы (только PD ...) | 13 | Деблокирующее кольцо |
| 5 | Вращающееся кольцо для
регулировки крутящего момента | 14 | Стопор инструмента |
| 6 | Зажимной патрон | 15 | Литий-ионный аккумулятор
(2,5 А*ч/4,0 А*ч/6,0 А*ч) |
| 7 | Подсветка рабочего места | 16 | Кнопка разблокировки
аккумулятора |
| 8 | Рукоятка | 17 | Индикатор уровня заряда
аккумулятора |
| 9 | Гнездо для установки
аккумулятора | 18 | Скоба для ремня |
| | | 19 | Держатель бит |
| | | 20 | Крепежный винт |

Инструкция по эксплуатации

Перед вводом в эксплуатацию

- Распакуйте электроинструмент и принадлежности и проверьте поставку на комплектность и отсутствие транспортных повреждений.
- Закрепите скобу для ремня или держатель бит прилагаемым винтом.

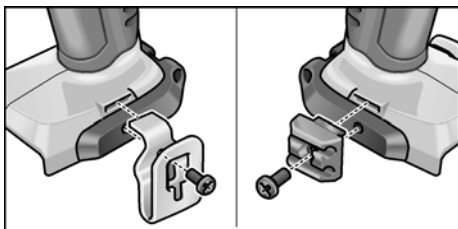

i УКАЗАНИЕ

Аккумуляторы при поставке заряжены не полностью. Перед первым использованием полностью зарядите аккумуляторы. См. «Зарядное устройство/Процесс зарядки».

Сменный сверлильный патрон BF 10.8-EC

⚠ ВНИМАНИЕ!

Перед выполнением любых работ на электроинструменте установите переключатель выбора направления вращения (2) в среднее положение.

Установка

- Потяните деблокирующее кольцо вперед (1.) и вдавите сменный сверлильный патрон до упора в зажимной патрон (2.).
- Отпустите деблокирующее кольцо. Проверьте фиксацию сверлильного патрона.

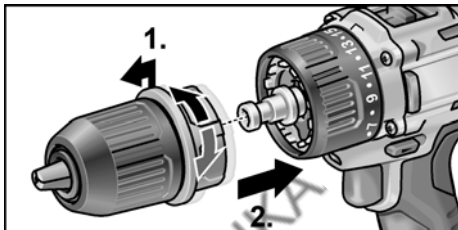

Снятие

- Потяните деблокирующее кольцо вперед и снимите сверлильный патрон.

Установка инструментов

В сверлильном патроне надежно удерживаются сверла диаметром 1,5–10 мм, биты ¼" и держатель бит ¼".

- Удерживая электроинструмент одной рукой, другой рукой поворачивайте сверлильный патрон.
 - Вращайте против часовой стрелки, чтобы увеличить раскрытие сверлильного патрона.
 - Вращайте по часовой стрелке, чтобы закрыть сверлильный патрон.

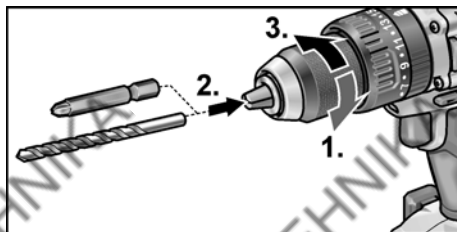

- Установите инструмент.
- Полностью закройте сверлильный патрон.

i УКАЗАНИЕ

Выполните пробный пуск, чтобы проверить центричность крепления инструментов.

Угловая насадка WV 10.8-EC

⚠ ВНИМАНИЕ!

Перед выполнением любых работ на электроинструменте установите переключатель выбора направления вращения (2) в среднее положение.

Угловая насадка облегчает работу в труднодоступных местах. Угловую насадку можно фиксировать в различных угловых положениях с шагом 30°.

Установка

- Потяните деблокирующее кольцо вперед (1.) и вдавите угловую насадку до упора в зажимной патрон (2.).

- Зафиксируйте угловую насадку в нужном угловом положении.
- Отпустите деблокирующее кольцо. Проверьте фиксацию.

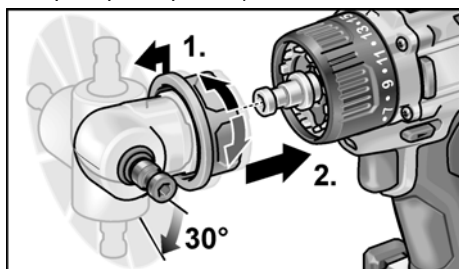

Снятие

- Потяните деблокирующее кольцо вперед и снимите угловую насадку.

Установка инструментов

Угловая насадка оснащена зажимным патроном 1/4". В зажимном патроне надежно удерживаются биты и держатель бит.

На угловую насадку можно также установить сменный сверлильный патрон (см. «Сменный сверлильный патрон BF 10.8-EC») или держатель бит (см. «Насадка с держателем бит BV 10.8-EC»).

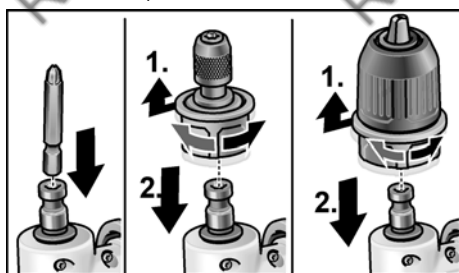

Насадка с держателем бит BV 10.8-EC

⚠ ВНИМАНИЕ!

Перед выполнением любых работ на электроинструменте установите переключатель выбора направления вращения (2) в среднее положение.

Установка

- Потяните деблокирующее кольцо вперед (1.) и вдавите насадку с держателем бит до упора в зажимной патрон (2.).
- Отпустите деблокирующее кольцо. Проверьте фиксацию.

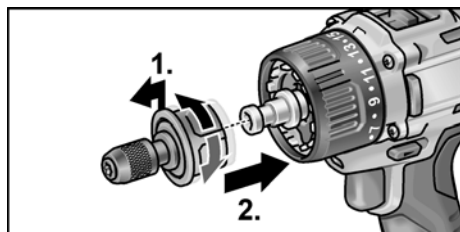

Снятие

- Потяните деблокирующее кольцо вперед и снимите насадку с держателем бит.

Установка инструментов

Насадка с держателем бит оснащена зажимным патроном 1/4". В зажимном патроне надежно удерживаются биты.

- Потяните фиксатор инструмента вперед (1.) и вдавите инструмент до упора (2.).
- Отпустите стопор инструмента.

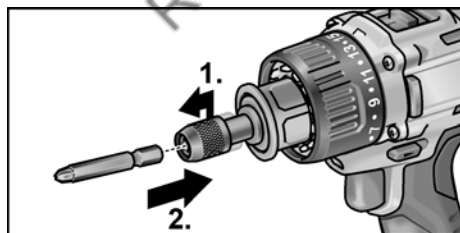

- Для извлечения инструмента потяните стопор инструмента назад.

Установка/замена аккумулятора

- Вставьте заряженный аккумулятор в электроинструмент до фиксации.

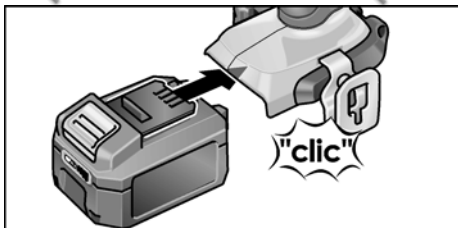

- Для извлечения нажмите кнопки разблокировки (1.) и выньте аккумулятор (2.).

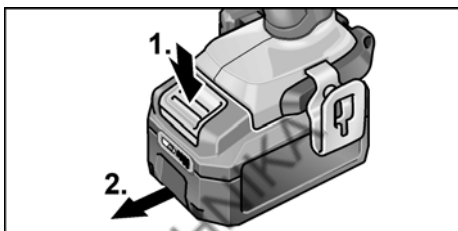

⚠ ВНИМАНИЕ!

На неиспользуемом аккумуляторе защитите контакты. Открытые металлические детали могут замкнуть контакты накоротко, существует опасность взрыва и возгорания!

Уровень заряда аккумулятора

- При нажатии кнопки на светодиодном индикаторе можно посмотреть уровень заряда.

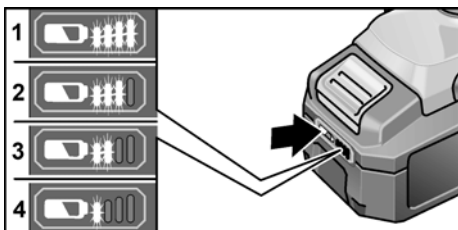

Индикатор погаснет через 5 секунд.

Если один из светодиодов мигает, аккумулятор необходимо зарядить. Если после нажатия кнопки ни один из светодиодов не горит, аккумулятор неисправен и подлежит замене.

Выбор направления вращения

⚠ ВНИМАНИЕ!

Направление вращения можно переключать только после остановки электроинструмента.

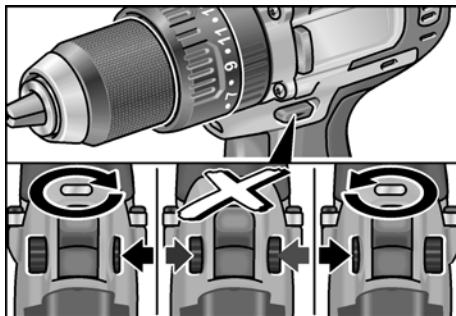

- Установите переключатель выбора направления вращения в необходимое положение:
 - **Влево:** против часовой стрелки (выворачивание и ослабление винтов)
 - **Вправо:** по часовой стрелке (сверление, заворачивание винтов, затягивание винтов)
 - **Посередине:** блокировка включения (замена инструмента, выполнение любых работ на электроинструменте)

Режим работы (только PD 2G 18.0-EC)

⚠ ВНИМАНИЕ!

Режим работы можно переключать только после остановки электроинструмента.

- Переведите вращающееся кольцо для выбора режима работы в нужное положение.

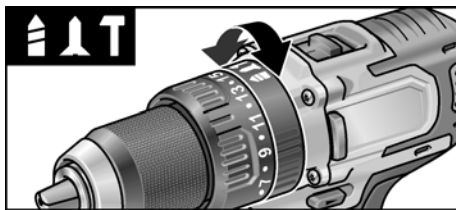

- 🔩 : сверление
- 🔩 : заворачивание
- 🔨 : ударное сверление

Выбор крутящего момента

ВНИМАНИЕ!

Крутящий момент можно изменять только после остановки электроинструмента.

- Переведите вращающееся кольцо для регулировки крутящего момента в нужное положение.

DD 2G 10.8-EC:

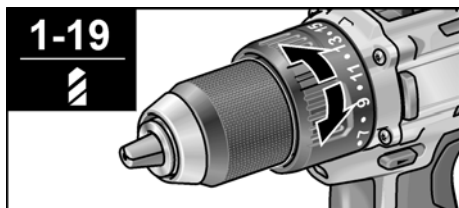

1-19: заворачивание

 сверление

УКАЗАНИЕ

В положении для сверления  предохранительная фрикционная муфта отключена.

PD 2G 10.8-EC:

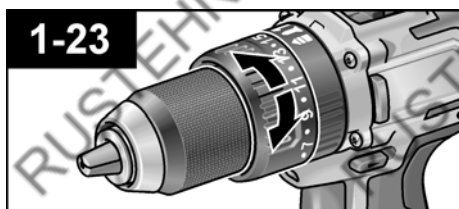

Выбор скорости

ВНИМАНИЕ!

Скорость можно изменять только после остановки электроинструмента.

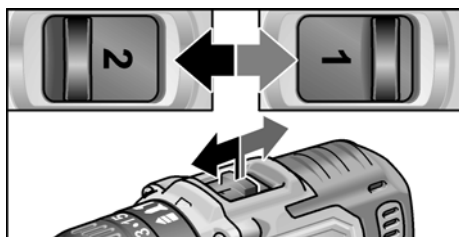

- Переведите переключатель на нужный уровень:

1: низкая скорость, высокий крутящий момент

2: высокая скорость, низкий крутящий момент

Включение электроинструмента

Включение прибора:

- Нажмите кнопку пуска. Кнопка пуска электроинструмента позволяет поэтапно повышать число оборотов до максимального значения.

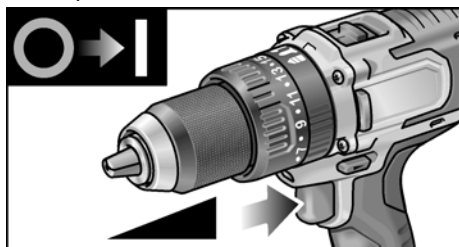

Выключение прибора:

- Отпустите кнопку пуска.

УКАЗАНИЕ

- Электроинструмент оснащен тормозом, который останавливает рабочий инструмент немедленно после отпущивания кнопки пуска.
- При постоянном использовании электроинструмента следует работать с полностью нажатой кнопкой пуска.

Работа с электроинструментом

ВНИМАНИЕ!

Перед выполнением любых работ на электроинструменте установите переключатель выбора направления вращения (2) в среднее положение.

УКАЗАНИЕ

Для облегчения завинчивания, бит можно вставить непосредственно в зажимной патрон инструмента.

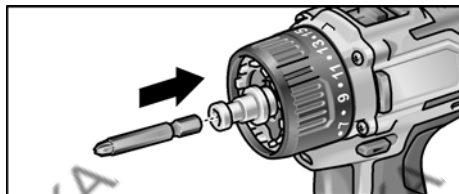

1. Установите держатель инструментов (сменный сверлильный патрон, угловая насадка, насадка с держателем бит).
2. Установите аккумулятор.
3. Установите инструмент (сверло, бит, держатель бит).
4. Выберите режим работы, соответствующий задаче (только PD...).
5. Переведите переключатель выбора крутящего момента на нужный уровень.
6. Установите нужную скорость.
7. Установите нужное направление вращения.
8. Удерживая электроинструмент одной рукой за рукоятку, примите рабочее положение.

Активировать переключатель выбора направления вращения/крутящего момента при работающем электродвигателе категорически запрещается!

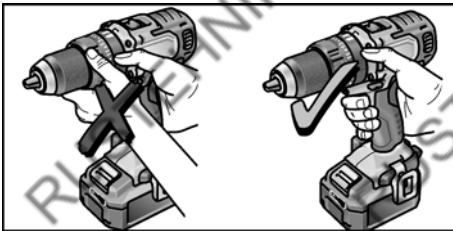

9. Включите прибор.

После окончания работы:

10. Отпустите кнопку пуска.
11. Установите переключатель выбора направления вращения (2) в среднее положение.

Зарядное устройство

Зарядное устройство CA 10.8 предназначено для зарядки аккумуляторов FLEX следующих типов

- AP 10.8/2,5,
- AP 10.8/4,0 и
- AP 10.8/6,0.

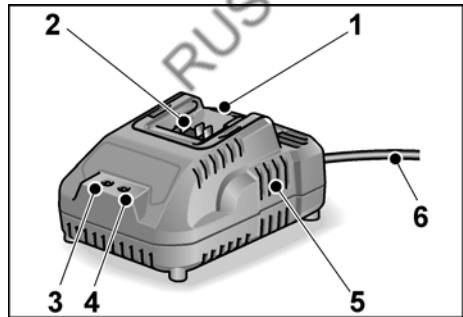

- 1 Гнездо для установки аккумулятора
- 2 Контакты
- 3 Светодиод сигнализации об ошибке (красный)
- 4 Светодиод уровня заряда (зеленый)
- 5 Вентиляционные прорези
- 6 Сетевой кабель со штекером

Светодиодная индикация

		красный	зеленый	
выкл	мигает			Аккумулятор заряжается.
выкл	вкл			Процесс зарядки завершен. Постоянная подзарядка.
мигает	выкл			Аккумулятор слишком горячий/холодный.
вкл	выкл			Неисправность аккумулятора/зарядного устройства.
				См. «Сообщения об ошибке».

Процесс зарядки

ВНИМАНИЕ!

Устанавливайте в прилагаемое зарядное устройство только оригинальные аккумуляторы.

- Вставьте сетевой штекер зарядного устройства. Светодиод сигнализации об ошибке и светодиод уровня заряда загорятся на короткое время.

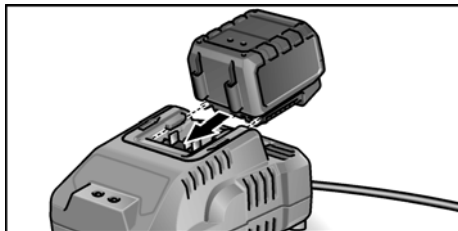

- Задвиньте аккумулятор до упора в зарядное устройство. Индикатор уровня заряда замигает — выполняется зарядка аккумулятора. После завершения процесса зарядки светодиод уровня заряда аккумулятора горит непрерывно.
- Извлеките аккумулятор из зарядного устройства.

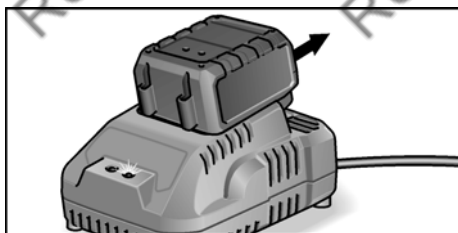

- Извлеките сетевой штекер из розетки.

Сообщения об ошибке

Если после установки аккумулятора в зарядное устройство имеет место одна из следующих светодиодных индикаций, это указывает на неисправность аккумулятора/зарядного устройства.

Светодиод сообщения об ошибке горит непрерывно:

- Аккумулятор слишком горячий или слишком холодный. Когда аккумулятор достигнет температуры заряда (0°C...40°C), начнется процесс зарядки.

Светодиод сигнализации об ошибке мигает или не горит ни один из двух светодиодов:

- Извлеките аккумулятор из зарядного устройства. Проверьте контакты на зарядном устройстве и на аккумуляторе на отсутствие загрязнений, при необходимости очистите их. Снова установите аккумулятор. Если индикация осталась прежней, то аккумулятор неисправен. Замените аккумулятор или сдайте его в специализированную мастерскую для проверки.
- Если при зарядке другого аккумулятора появляется такое же сообщение об ошибке, неисправно зарядное устройство. Сдайте зарядное устройство на проверку в специализированную мастерскую.

Указания по обеспечению длительного срока службы аккумуляторов

ВНИМАНИЕ!

- Не следует заряжать аккумуляторы при температуре ниже 0 °C и выше 40 °C.
- Не следует заряжать аккумуляторы в условиях повышенной влажности или температуры воздуха.
- Не следует накрывать аккумуляторы и зарядное устройство во время зарядки.
- По окончании зарядки извлеките сетевой штекер зарядного устройства.

Во время зарядки аккумуляторы и зарядное устройство нагреваются. Это нормально!

Литий-ионные аккумуляторы не имеют известного «эффекта памяти». Несмотря на это, аккумулятор перед зарядкой необходимо полностью разрядить, а процесс зарядки следует всегда доводить до конца.

Если аккумуляторы не используются в течение длительного времени, частично зарядите аккумуляторы и храните их в прохладном месте.

Техобслуживание и уход

Чистка

⚠ ПРЕДУПРЕЖДЕНИЕ!

При обработке металлов в экстремальных случаях внутри корпуса может отложиться проводящая пыль. Регулярно очищайте инструмент и вентиляционные прорези. Периодичность зависит от обрабатываемого материала и продолжительности использования.

- Внутреннее пространство корпуса и двигатель следует регулярно продувать сухим сжатым воздухом. При этом электроинструмент должен работать.

Зарядное устройство

⚠ ПРЕДУПРЕЖДЕНИЕ!

Перед любыми работами извлекайте сетевой штекер из розетки. Не используйте воду или жидкие чистящие средства.

- Удалите грязь и пыль с корпуса кисточкой или сухой ветошью.

Ремонтные работы

Ремонтные работы должны проводиться исключительно в сервисной мастерской, авторизованной изготовителем.

Запасные части и принадлежности

Прочие принадлежности, в особенности рабочие инструменты, можно найти в каталогах изготовителя.

Покомпонентное изображение с пространственным разделением деталей и списки запасных частей вы найдете на нашем сайте:

www.flex-tools.com

Транспортировка

Эквивалентное количество лития в аккумуляторах, входящих в комплект поставки, ниже допустимых предельных значений. Поэтому как к аккумулятору, так и к элек-троинструменту в целом не относятся национальные или международные правила обращения с опасными веществами.

При транспортировке нескольких изделий с литий-ионными аккумуляторами эти правила могут оказаться применимыми, что требует принятия особых мер предосторожности (например, в отношении упаковки).

В этом случае ознакомьтесь с правилами, действующими в конкретной стране.

Соответствие нормам CE

Мы заявляем со всей ответственностью, что изделие, описанное в разделе «Технические характеристики», соответствует следующим нормам или нормативным документам:

EN 60745 в соответствии с определениями, приведенными в Директивах 2014/30/ЕС, 2006/42/ЕС, 2011/65/ЕС.

Ответственная за техническую документацию компания:

FLEX-Elektrowerkzeuge GmbH, R & D
Bahnhofstrasse 15, D-71711 Steinheim/Murr



Eickhard Rühle
Manager Research &
Development (R & D)

Klaus Peter Weinper
Head of Quality
Department (QD)

21.06.2016; FLEX-Elektrowerkzeuge GmbH
Bahnhofstrasse 15, D-71711 Steinheim/Murr

Указания по утилизации

ПРЕДУПРЕЖДЕНИЕ!

Перед утилизацией бывшие в использовании электроинструменты подлежат выводу из эксплуатации:

- у электроинструментов с сетевым питанием следует отрезать сетевой кабель (кабель электропитания);
- у электроинструментов с аккумуляторным питанием следует извлечь аккумулятор.



Только для стран ЕС.

Не утилизируйте электроинструменты вместе с бытовыми отходами!

В соответствии с европейской директивой 2012/19/EU отслужившие электроинструменты нужно собирать отдельно и сдавать на экологически чистую рекуперацию.



Регенерация сырья вместо утилизации мусора.

Изделие, принадлежности и упаковка подлежат сбору для экологически целесообразного повторного использования. Пластмассовые элементы промаркированы в целях сортировки для повторного использования.

ПРЕДУПРЕЖДЕНИЕ!

Аккумуляторы/элементы питания нельзя выбрасывать вместе с бытовыми отходами, бросать их в огонь или воду. Отслужившие аккумуляторы нельзя разбирать.

Аккумуляторы/элементы питания следует собирать и перерабатывать или утилизировать экологически допустимым образом.



Только для стран ЕС.

В соответствии с европейской директивой 2006/66/ЕС поврежденные либо использованные аккумуляторы/батарейки нужно собирать отдельно и сдавать на экологически чистую рекуперацию.

УКАЗАНИЕ

Информацию о возможных методах утилизации можно получить у дилера.

Исключение ответственности

Изготовитель и его представитель не несут ответственности за ущерб и потерянную прибыль, возникшие в результате прерывания промышленной деятельности, обусловленного изделием или невозможностью использования изделия.

Изготовитель и его представитель не несут ответственности за ущерб, возникший в результате использования изделия не по назначению или при его использовании с изделиями других изготовителей.

Sisukord

Kasutatud sümbolid	280
Sümbolid seadmel	280
Teie ohutuse heaks	280
Müra ja vibratsioon	282
Tehnilised andmed	283
Ülevaade	284
Kasutusjuhend	285
Hooldus ja korrashoid	290
Transport	290
€-Vastavus	291
Jäätmekäitus	291
Vastutuse välistamine	291



Ärge visake akut tulle! Aku võib plahvatada.



Seadet tohib kasutada ainult siseruumides. Ärge jätke seadet vihma kätte! Hoidke elektritööriista ja akusid kuivas ruumis.



Jäätmekäitus
(vt lk 291)!

Kasutatud sümbolid

HOIATUS!

Tähistab otsese ähvardavat ohtu. Juhise eiramine võib lõppeda surma või raskete vigastustega!

ETTEVAATUST!

Tähistab ohtlikku olukorda. Juhise eiramine võib lõppeda vigastuste või aineline kahjuga!

MÄRKUS!

Tähistab olulist teavet või nõuannet kasutajale.

Sümbolid seadmel



Lugege enne kasutuselevõttu kasutusjuhendit!



Kandke silmakaitsmeid!



Lühisekindel kaitsetrafo



Kaitske akut kuumuse (näiteks ka pikaajase päikesekiirguse) ja tule eest. Plahvatusoht!

Teie ohutuse heaks

HOIATUS!

Lugege läbi kõik elektritööriistaga koos tamiid ohutusjuhised, juhised, joonised ja spetsifikatsioonid. Hoiatavate juhiste ja õpetuste täitmata jätmine võib põhjustada elektrilöögi, tulekahju ja/või rasked kehavigastusi. **Hoidke kõik ohutusnõuded ja juhised alles, et neid ka hiljem kasutada.**

Enne elektritööriista kasutamist lugege läbi järgmised juhendid ja pidage neist kinni:

- see kasutusjuhend,
- lisatud brošüür „Üldised ohutusjuhised“ elektritööriistade käsitlemisel (vihikud nr 315.915),
- töökohal kehtivad õnnetusjuhtumite ärahoidmise eeskirjad.

Elektritööriist on valmistatud uusima tehnika ja tunnustatud ohutuseeskirjade järgi.

Sellest hoolimata võib käsitlemisel tekkida olukord, mis võib ohustada seadmega töötaja või juuresolija elu ja tervist, kahjustada seadet ennast või tekitada muud varalist kahju.

Kasutage elektritööriista ainult

- ettenähtud otstarbel,
 - tehniliselt korras seisundis.
- Turvalisust ohustavad rikked tuleb kohe kõrvaldada.

Otstarbekohane kasutamine

Akutrell-kruvikeeraja DD 2G 10.8-EC on mõeldud

- professionaalseks kasutamiseks tööstuses ja käsitöösektoris,
- kruvide kinni- ja lahtikeeramiseks,
- puidu, metalli, keraamika ja plasti puurimiseks.

Akulööktrell-kruvikeeraja PD 2G 18.0-EC on mõeldud

- professionaalseks kasutamiseks tööstuses ja käsitöösektoris,
- kruvide kinni- ja lahtikeeramiseks,
- puidu, metalli, keraamika ja plasti puurimiseks,
- telliste, müüritise ja kivimite lõõkpuurimiseks.

Trellide ja kruvikeerajate ohutusnõuded

- **Hoidke sellistel töödel, kus tarvik või kruvi võib kokku puutuda peidetud elektrijuhtmetega või minna vastu seadme enda võrgukaablit, kinni ainult seadme isoleeritud käepidemetest.**
Kruvi kokkupuude pingestatud juhtmega võib pingestada ka seadme metallosad ja põhjustada elektrilöögi.
- **Kui elektritööriistaga on kaasas lisakäepidemed, kasutage neid.** Kontrolli kaotamine võib põhjustada vigastusi.
- **Kasutage sobivat detektorit, et leida üles varjatud juhtmed, või pöörduge informatsiooni saamiseks piirkondliku tarnija poole.** Kokkupuude elektrijuhtmega võib põhjustada põlengu või elektrilöögi. Gaasijuhtme kahjustamine võib tekitada plahvatuse. Veetoru vigastamine põhjustab ainelist kahju.
- **Kui tarvik blokeerub, lülitage elektritööriist kohe välja. Arvestage suurte reaktsioonimomentidega, mis põhjustavad tagasilööki.** Tarvik blokeerub, kui:
 - elektritööriist üle koormatakse või
 - see töödeldavasse detali kinni kiilub.

- **Hoidke elektritööriistast korralikult kinni.**
Kruvide kinni- ja lahtikeeramisel võivad tekkida äkilised suured reaktsioonimomendid.
- **Kinnitage töödeldav detail.**
Kinnitusrakikesse või kruustangide vahele kinnitatud toorik seisab kindlamini paigal kui käega kinni hoides.
- **Oodake enne elektritööriista käestpanekut, kuni see on seiskunud.**
Tarvik võib kinni jääda ja põhjustada kontrolli kadumise elektritööriista üle.
- **Kasutage ainult elektritööriista tüübisildile märgitud pingega orginaalakusid.** Teiste akude kasutamisel (nt imitatsioonid, töödeldud akud või teiste firmade tooted) võib aku plahvatada ja tekitada vigastusi või ainelist kahju.

Täinedav ohutusnõue lööktrell-kruvikeerajale (PD ...)

Kandke lõõkpuurimisel kuulmiskaitsmeid. Müra võib põhjustada kuulmiskahjustusi.

Ohutusnõuded akude käitlemisel

- **Ärge avage akut!** See võib tekitada lühise.
- **Kaitske akut kuumuse (nt ka pikaaegse päikesekiirguse), tule, vee ja niiskuse eest.** Plahvatusoht!
- **Aku kahjustamise või väärkasutamise korral võivad väljuda aurud.** Minge värske õhu kätte, kaebuste korral pöörduge arsti poole. Aurud võivad põhjustada hingamisteede ärritusi.
- **Ebaõige kasutamise tagajärjel võib akust eralduda vedelikku.** Vältige kokkupuudet vedelikuga! Juhuslikul kokkupuutel vedelikuga peske see veega maha. Vedeliku sattumisel silma pöörduge lisaks sellele ka arsti poole. Vedelik võib tekitada nahaärritusi või põletusi.
- **Laadige akusid ainult tootja soovitatud akulaadijaga!** Kui akulaadijaga laetakse akusid, mis ei ole selle akulaadija jaoks ette nähtud, võib tekkida tulekahju.
- **Teravad esemed (näiteks naelad või kruvikeerajad) või löögid võivad akut kahjustada.** Võib tekkida sisemine lühis ja aku võib süttida, suitsema hakata, plahvatada või üle kuumeneda.

Akulaadija

- **Veenduge, et võrgupinge vastab akulaadija tüübisildile märgitud pingele.**
- **Akulaadija pistik peab sobima pistikupessa. Pistikut ei tohi mingil viisil muuta. Ärge kasutage kaitsemaandatud elektritööriistade jaoks pistikuadapterit!** Elektrilöögihoht väheneb, kui kasutate sobivat pistikupesa ega muuda pistiku ehitust.
- **Kasutage akulaadijat ainult kuivas ruumis ning vältige selle kokkupuudet niiskuse ja vihmaga!** Vee tungimine akulaadijasse suurendab elektrilöögihohtu.
- **Ärge kasutage akulaadijat, kui kaabel, pistik või seade ise on välismõjude tõttu kahjustatud!** Viige akulaadija lähimasse spetsiaaltöökotta.
- **Ärge mingil juhul akulaadijat avage!** Viige see rikke korral spetsiaaltöökotta.
- **Ärge pange akulaadijale esemeid ega asetage akulaadijat pehmele pinnale!** Tuleoht.

Spetsiaalsed ohutusnõuded

- Seadke enne iga tööd elektritööriista pöörlemissuuna eelvaliku lüliti (2) keskmisse asendisse.
- Rakendage pöörlemissuuna eelvaliku lüliti (2) ja pöördemomendi regulaatorit (5) ainult siis, kui tööriist on seisatud.
- Kasutage elektritööriista märgistamiseks ainult kleebiseid. Ärge puurige korpusesse auke.

Müra ja vibratsioon

i MÄRKUS!

Müra- ja vibratsiooninäitajad on määratud standardi EN 60745 kohaselt.

Väärtused leiata tabelist „Tehnilised andmed“.

⚠ ETTEVAATUST!

Need mõõteväärtused kehtivad uute seadmete puhul. Igapäevatöös müra- ja vibratsiooninäitajad muutuvad.

i MÄRKUS!

Selles juhendis märgitud vibratsioonitase on mõõdetud EN 60745 standarditud mõõtemetodil ja seda saab kasutada elektritööriistade võrdlemiseks. See sobib ka vibratsioonikoormuse esialgseks hindamiseks. See vibratsioonitase kehtib elektri-tööriista sihipärasel kasutamisel. Kui elektritööriista kasutatakse muuks otstarbeks, muude tarvikutega või ei hooldata nõuetele vastavalt, võivad tekkida kõrvalekaldeid nimetatud vibratsioonitasemest. Vibratsioonikoormus võib kogu tööaja lõikes tunduvalt suurenedada. Vibratsioonikoormuse täpseks hindamiseks tuleks arvestada ka aegu, mil tööriist on välja lülitatud või küll käib, ent sellega ei töötata. See võib vibratsioonikoormust kogu tööaja lõikes tunduvalt vähendada. Määratlege kasutaja vibratsiooni mõ-ju eest kaitsmise täiendavad meetmed, nt elektritööriista ja tarvikute hooldamine ja töökorraldus. Püüdke alati hoida käed soojad.

⚠ ETTEVAATUST!

Kui helirõhk on üle 85 dB(A), tuleb kanda kuulmiskaitsmeid.

Tehnilised andmed

Seade		DD 2G 10.8-EC	PD 2G 10.8-EC
Tüüp		Trell-kruvikeeraja	Lööktrell-kruvikeeraja
Aku		AP 10.8/2,5 AP 10.8/4,0 AP 10.8/6,0	
Laadimisaeg (olenevalt laetuse astmest)			
– AP 10.8/2,5	min	0–40	
– AP 10.8/4,0	min	0–55	
– AP 10.8/6,0	min	0–85	
Pöördemoment, max			
– Nõrga survega	Nm	32	32
– Tugeva survega	Nm	58	58
Pöördemomendi astmeid		20	24
Tühikäigu pöörlemiskiirus			
– 1. aste	min ⁻¹	0...450	0...450
– 2. aste	min ⁻¹	0...1700	0...1700
Löövide arv			
– 1. aste	min ⁻¹	–	0...5850
– 2. aste	min ⁻¹	–	0...22100
Padrun	mm	1,5–13	
Max puurimisava läbimõõt			
– puidus	mm	25	25
– terases	mm	13	13
– müüritises	mm	–	13
Kaal vastavalt „EPTA-procedure 01/2003“ meetodile (ilma akuta)	kg	1,12	1,23
Aku kaal 2,5 Ah	kg	0,26	
4,0 Ah	kg	0,42	
6,0 Ah	kg	0,43	
A-sageduskorrektsiooniga helirõhu tase		* Betooni löökpuurimisel	
Helirõhu tase L _{pA}	dB(A)	71	71 / 90*
Helivõimsus L _{WA}	dB(A)	82	82 / 101*
Määramatus K	db	3,0	
Vibratsiooni koguväärtused (kolme suuna vektorsumma)			
Vibratsiooni emissiooniväärtus a _n järgmiste tegevuste juures:			
– metalli puurimisel	m/s ²	<2,5	<2,5
– betooni löökpuurimisel	m/s ²	–	10,8
– kruvikeeramisel	m/s ²	<2,5	<2,5
Määramatus K	m/s ²	1,5	

Ülevaade

Käesolevas juhendis kirjeldatakse erinevaid elektritööriistu. Kujutatud detailid võivad erineda ostetud seadme detailidest.

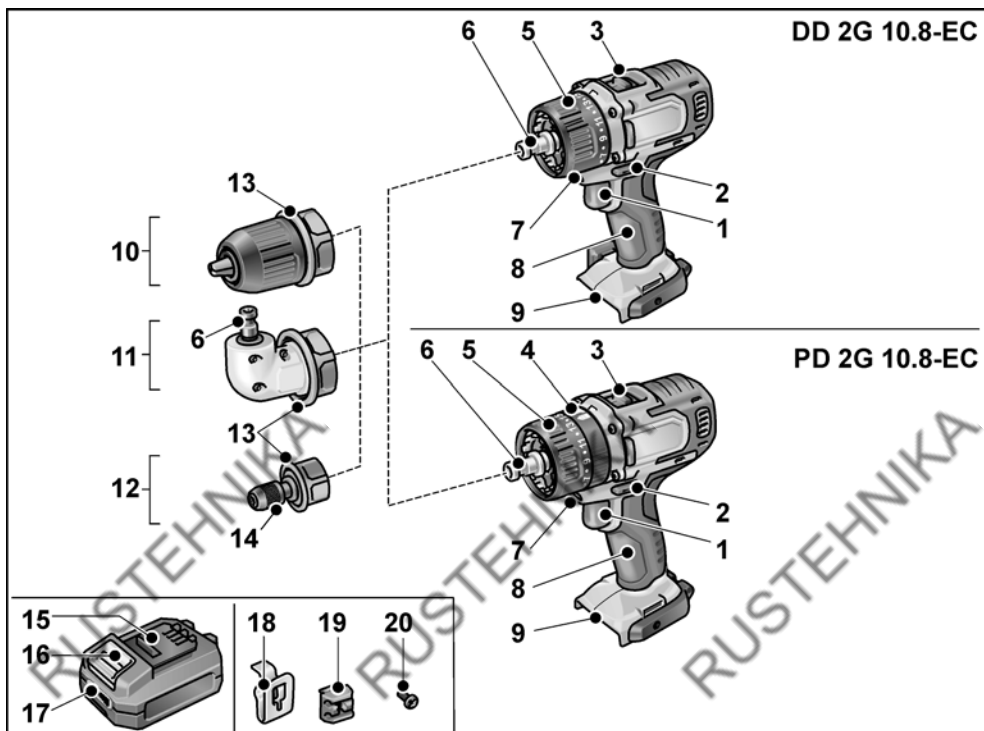

- | | | | |
|---|--|----|--|
| 1 | Lüüti
Sisse- ja väljalülitamiseks ning kiirendamiseks max pöörlemiskiiruseni | 10 | Vahetatav padrun BF 10.8-EC |
| 2 | Pöörlemissuuna eelvaliku lüüti | 11 | Nurgik WV 10.8-EC |
| 3 | Kiiruse valiku lüüti | 12 | Otsakuhoidikumanus BV 10.8-EC |
| 4 | Pööratav rõngas töörežiimi valimiseks (ainult PD ...) | 13 | Vabastusrõngas |
| 5 | Pööratav rõngas pöördemomendi seadmiseks | 14 | Tarvikufiksaator |
| 6 | Tarvikukinnitus | 15 | Liitiumioonaku (2,5 Ah/4,0 Ah/6,0 Ah) |
| 7 | Töökoha valgustus | 16 | Aku vabastusnupp |
| 8 | Käepide | 17 | Aku laetuse astme näit |
| 9 | Aku pesa | 18 | Vööklamber |
| | | 19 | Otsakuhoidik |
| | | 20 | Kinnituskrugi |

Kasutusjuhend

Enne kasutuselevõttu

- Võtke elektritööriist ja tarvikud pakendist välja ning veenduge, et kõik osad on olemas ega ole saanud transpordil kahjustada.
- Kinnitage vööklamber ja otsakuheidik kaasasoleva kruviga.

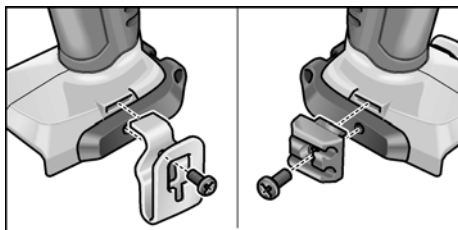

i MÄRKUS!

Akud ei ole tarni-misel täis laetud. Laadige akud enne esmakasutust äis. Vt selle kohta „Akulaadija/Laadimine“.

Vahetatav padrun BF 10.8-EC

⚠ ETTEVAATUST!

Seadke enne iga tööd elektritööriista pöörlemissuuna eelvaliku lüliti (2) keskmisse asendisse.

Paigaldamine

- Tõmmake vabastusrõngast ettepoole (1.) ja suruge vahetatav padrun lõpuni tarvikukinnitusse (2.).
- Laske vabastusrõngas lahti. Kontrollige padruni fikseerumist.

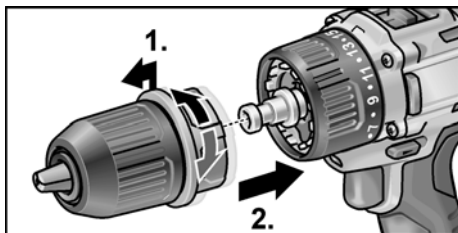

Eemaldamine

- Tõmmake vabastusrõngast ettepoole ja eemaldage padrun.

Tarvikute paigaldamine

Padrun fikseerib kindlalt puurid läbimõõduga 1,5–10 mm, ¼"-tollised kruvikeeramisosakud ja ¼"-tollised otsakuheidikud.

- Hoidke elektririista ühe käega kinni ja keerake padrunit teise käega.
 - Keerake vastupäeva, et padrun avada.
 - Keerake päripäeva, et padrun sulgeda.

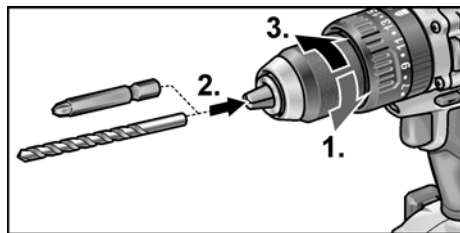

- Paigaldage tarvik.
- Sulgege padrun täielikult.

i MÄRKUS!

Tehke proovikäivitus, et kontrollida, -kas tarvik on kinnitatud tsentraalselt.

Nurgik WV 10.8-EC

⚠ ETTEVAATUST!

Seadke enne iga tööd elektritööriista pöörlemissuuna eelvaliku lüliti (2) keskmisse asendisse.

Nurgik kergendab töötamist raskesti ligipääsetavates kohtades. Nurgikut saab fikseerida eri nurkade all sammuga 30°.

Paigaldamine

- Tõmmake vabastusrõngast ettepoole (1.) ja suruge nurgik lõpuni tarvikukinnitusse (2.).
- Laske nurgikul soovitud nurga all fikseeruda.

- Laske vabastusrõngas lahti. Kontrollige fikseerumist.

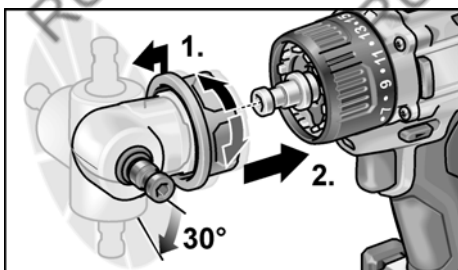

Eemaldamine

- Tõmmake vabastusrõngast ettepoole ja eemaldage nurgik.

Tarvikute paigaldamine

Nurgik on varustatud tarvikukinnitusega ¼". Tarvikukinnitus fikseerib kindlalt kruvikeeramisotsakud ja otsakuhooidikud.

Nurgikule saab paigaldada ka vahetatava padruni (vt „Vahetatav padrun BF 10.8-EC”) või otsakuhooidiku (vt „Otsakuhooidikumanus BV 10.8-EC”).

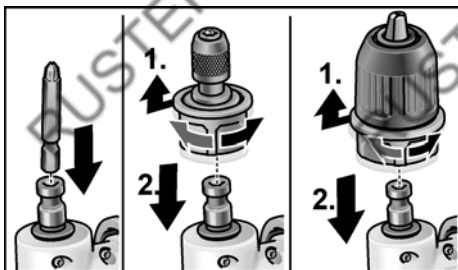

Otsakuhooidikumanus BV 10.8-EC

⚠ **ETTEVAATUST!**

Seadke enne iga tööd elektritööriista pöörlemissuuna eelvaliku lüliti (2) keskmisse asendisse.

Paigaldamine

- Tõmmake vabastusrõngast ettepoole (1.) ja suruge otsakuhooidikumanus lõpuni tarvikukinnitusse (2.).
- Laske vabastusrõngas lahti. Kontrollige fikseerumist.

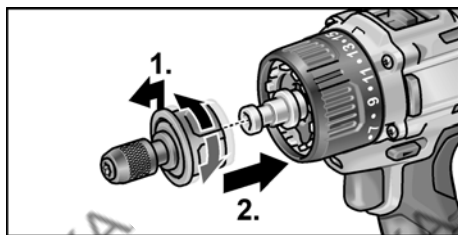

Eemaldamine

- Tõmmake vabastusrõngast ettepoole ja eemaldage otsakuhooidikumanus.

Tarvikute paigaldamine

Otsakuhooidikumanus on varustatud tarvikukinnitusega ¼". Tarvikukinnitus fikseerib kruvikeeramisotsakud kindlalt.

- Tõmmake tarvikufiksaatorit ettepoole (1.) ja suruge tarvik lõpuni sisse (2.).
- Vabastage tarvikufiksaator.

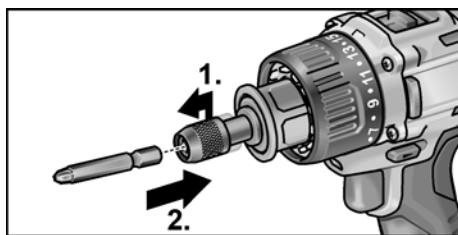

- Tarviku eemaldamiseks tõmmake tarvikufiksaatorit tahapoole.

Aku paigaldamine/vahetamine

- Suruge laetud aku kuni selle täieliku fikseerumiseni elektritööriista.

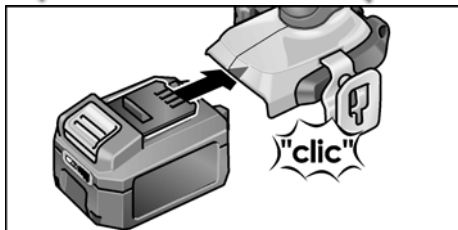

- Aku eemaldamiseks vajutage vabastusnupule (1.) ja tõmmake aku välja (2.).

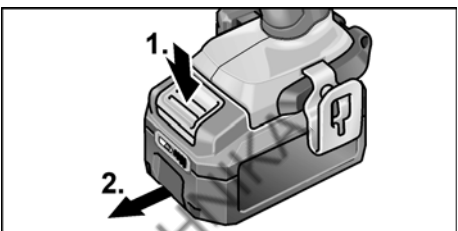

⚠ **ETTEVAATUST!**

Kui akut ei kasutata, kaitske aku kontakte. Lahtised metallesemad võivad kontaktid lühistada, tekib plahvatus- ja tuleoht!

Aku laetuse aste

- Nupule vajutamisega saab aku laetuse astme näidu LEDide abil laetuse astet kontrollida.

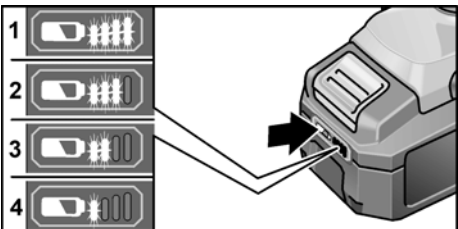

Näit kustub 5 sekundi pärast.

Kui üks LED vilgub, tuleb akut laadida. Kui pärast nupule vajutamist ükski LED ei põle, on aku defektne ja tuleb välja vahetada.

Pöörlemissuuna eelvalik

⚠ **ETTEVAATUST!**

Muutke pöörlemissuunda ainult siis, kui elektritööriist on seisatud.

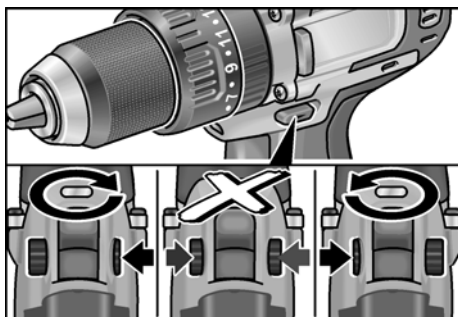

- Seadke pöörlemissuuna eelvaliku lüliti vajalikku asendisse.
 - Vasakule:** vastupäeva (kruvide väljakeeramine, kruvide vabastamine)
 - Paremale:** päripäeva (puurimine, kruvide sissekeeramine, kruvide kinnikeeramine)
 - Keskel:** sisselülitustökis (tarviku vahetamine, kõigi elektritööriista juures tehtavate tööde korral)

Töörežiim (ainult PD 2G 18.0-EC)

⚠ **ETTEVAATUST!**

Muutke töörežiimi ainult siis, kui elektritööriist on seisatud.

- Seadke töörežiimi valimise pööratav rõngas vajalikku asendisse.

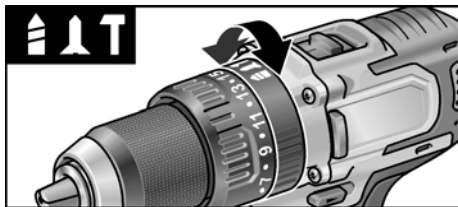

- puurimine
- kruvikeeramine
- löökpuurimine

Pöördemomendi eelvalik

⚠ **ETTEVAATUST!**

Muutke pöördemomenti ainult siis, kui elektritööriist on seisatud.

- Seadke pöördemomendi seadmise pööratav rõngas vajalikku asendisse.

DD 2G 10.8-EC:

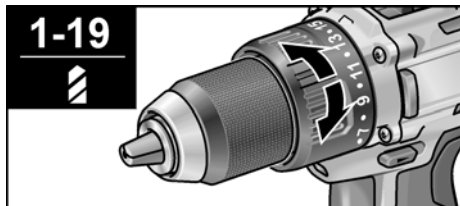

1–19: kruvikeeramine

 puurimine

MÄRKUS!

Puurimisasendis  on kaitse-sidur inaktiivne.

PD 2G 10.8-EC:

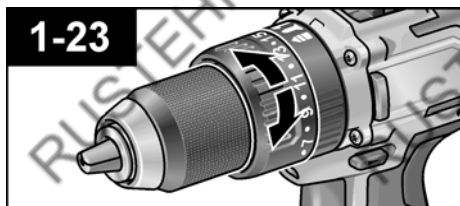

Kiiruse eelvalik

⚠ **ETTEVAATUST!**

Muutke kiirust ainult siis, kui elektritööriist on seisatud.

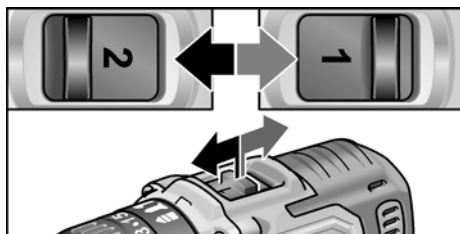

- Seadke valikulüliti vajalikule astmele:
1: väike kiirus, suur pöördemoment
2: suur kiirus, väike pöördemoment

Elektritööriista sisselülitamine

Seadme sisselülitamine:

- vajutage lüliti.
Elektritööriista lülitiga saate pöörlemiskiirust sammhaaval max väärtuseni suurendada.

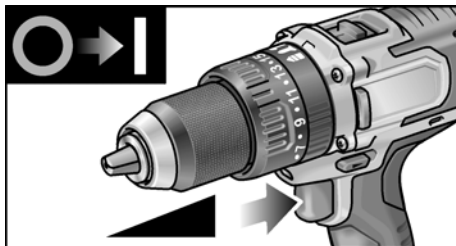

Seadme väljalülitamine:

- Vabastage lüliti.
-  **MÄRKUS!**
 - Elektritööriist on varustatud piduriga, mis tarviku kohe pärast lüliti vabastamist peatab.
 - Elektritööriista kestval kasutamisel tuleks töötada lõpuni vajutatud lülitiga.

Elektritööriistaga töötamine

⚠ **ETTEVAATUST!**

Seadke enne iga tööd elektritööriista pöörlemissuuna eelvaliku lüliti (2) keskmisse asendisse.

MÄRKUS!

Kruvikeeramise hõlbustamiseks võib kruvikeeramisosaku paigaldada ka otse seadme tarvikukinnitusse.

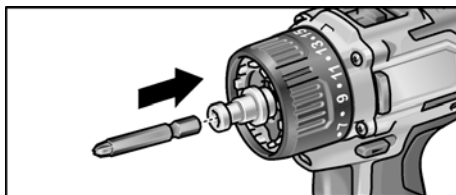

1. Paigaldage tarvikuhoidik (vahetatav padrun, nurgik, otsakuheidikumanus).
2. Paigaldage aku.
3. Paigaldage tarvik (puur, kruvikeeramisosak, otsakuheidik).

4. Valige vastavalt tööülesandele töörežiim (ainult mudelil PD...).
5. Seadke pöördemoment vajalikule astmele.
6. Seadke kiirus vajalikule astmele.
7. Seadke vajalik pöörlemissuund.
8. Võtke elektritööriista käepidemest ühe käega kinni ja võtke sisse tööasend.
Mootori töötamise ajal ei tohi rakendada pöörlemissuuna eelvaliku lüliti ega reguleerida pöördemomenti!

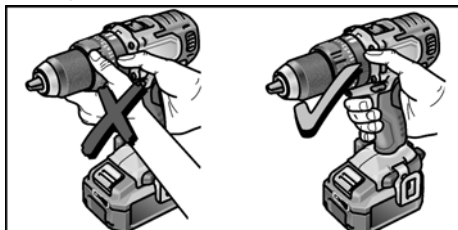

9. Lülitage seade sisse.
- Kui töö on lõpetatud, toimige nii.
10. Vabastage lüliti.
11. Seadke pöörlemissuuna eelvaliku lüliti (2) keskmisse asendisse.

Akulaadija

Akulaadija CA 10.8 on ette nähtud FLEXi akude laadimiseks, mille tüüp on

- AP 10.8/2,5,
- AP 10.8/4,0 või
- AP 10.8/6,0.

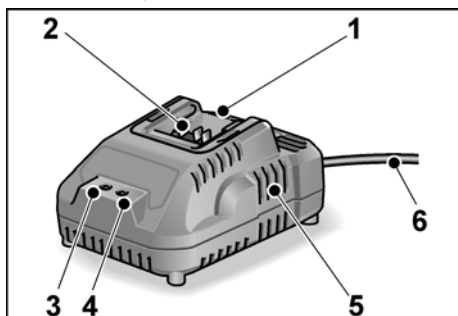

- 1 Aku pesa
- 2 Kontaktid
- 3 Veateadete LED (punane)
- 4 Laetuse taseme LED (roheline)
- 5 Ventilatsiooniavad
- 6 Võrgukaabel võrgupistikuga

LEDide näidud

punane roheline		
väljas	vilgub	Akut laetakse.
väljas	põleb	Laadimine on lõppenud. Järellaadimine.
		Vt selle kohta „Laadimine”.
vilgub	väljas	Aku on liiga kuum või liiga külm.
põleb	väljas	Aku või akulaadija on defektne.
		Vt selle kohta „Veateated”.

Laadimine



ETTEVAATUST!

Tarnitud akulaadijasse tohib paigaldada ainult originaalakusid.

- Sisestage akulaadija võrgupistik pistikupessa. Veateadete LED ja laetuse taseme LED süttivad hetkeks. Lükake aku lõpuni akulaadijasse. Laetuse taseme LED vilgub ja akut laetakse. Kui aku on täis laetud, põleb laetuse taseme LED pidevalt.

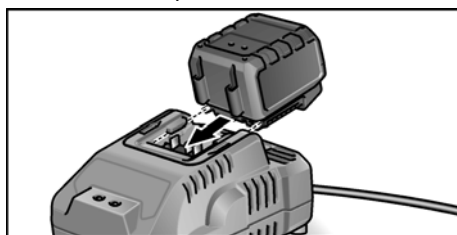

- Võtke aku akulaadijast välja.

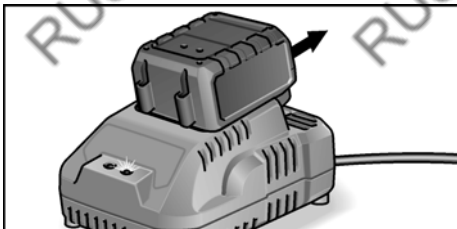

- Tõmmake võrgupistik välja.

Veateated

Kui pärast aku sisestamist akulaadijasse näitavad LEDid üht järgmistest näitudest, on aku või akulaadijas viga.

Veateadete LED põleb pidevalt:

- Aku on liiga kuum või liiga külm. Kui aku on saavutanud laadimistemperatuuri (0–40 °C), algab laadimine.

Veateadete LED vilgub või kumbki LED ei põle:

- Võtke aku akulaadijast välja. Kontrollige, et akulaadija ja aku kontaktid ei oleks määrdunud, vajaduse korral puhastage kontaktid. Paigaldage aku uuesti. Kui näit ei ole muutunud, on aku defektne. Vahetage aku välja või laske seda autoriseeritud teeninduses kontrollida.
- Kui näete seda veateadet ka teise akuga, on akulaadija vigane. Laske akulaadijat spetsiaaltöökojas kontrollida.

Akude tööea pikendamise juhised

⚠ **ETTEVAATUST!**

- Ärge kunagi laadige akut temperatuuril alla 0 °C või üle 40 °C.
- Ärge laadige akut suure õhuniiskuse või kõrge temperatuuriga keskkonnas.
- Ärge katke akut ega akulaadijat laadimise ajal kinni.
- Tõmmake pärast laadimist akulaadija võrgupistik välja.

Laadimise ajal aku ja akulaadija soojenevad. See on normaalne! Liitiumioonakudel tuntud mälu efekti ei esine. Sellest hoolimata tuleks aku enne laadimist täielikult tühjaks laadida ja laadimine alati täielikult lõpule viia. Kui akusid pikemat aega ei kasutata, hoidke neid osaliselt laetuna ja jahedas.

Hooldus ja korrashoid

Puhastamine

⚠ **HOIATUS!**

Metallide töötlemisel võib ekstreemsel kasutamisel korpuse sisse koguneda elektrit juhtiv tolm.

Puhastage elektritööriista ja ventilatsiooniavasid regulaarselt. Sagedus sõltub töödeldavast materjalist ja kasutuskestusest.

- Puhuge korpus, milles paikneb mootor, regu-laarselt kuiva suruõhuga puhtaks. Laske elektritööriistal seejuures töötada.

Akulaadija

⚠ **HOIATUS!**

Tõmmake võrgupistik enne tööde alustamist pistikupesast välja. Ärge kasutage vett ega vedelaid puhastusvahendeid!

- Eemaldage mustus ja tolm korpusest pintslis või kuiva lapiga.

Remonditööd

Laske remonditööd teha ainult tootja volitatud klienditeeninduses.

Varuosad ja tarvikud

Tarvikud, eelkõige otsakud, leiate tootja kataloogidest.

Joonised ja varuosade nimekirjad leiate meie kodulehelt: www.flex-tools.com

Transport

Liitiumi ekvivalentkogus tarnekomplektis sisalduvates akudes ei ületa vastavaid piirväärtusi. Seetõttu ei käi aku üksikosana ega ka elektritööriist oma tarne-komplektiga riiklike ega rahvusvaheliste ohtlike kaupade eeskirjade alla.

Kui transporditakse mitut liitium-ioonakuga seadet, võivad need eeskirjad kehtima hakata ja vaja on võtta spetsiaalseid ohutusmeetmeid (nt pakendi puhul). Tutvuge siis kasutusriigis kehtivate eeskirjadega.

CE-Vastavus

Kinnitame ainuvastutajana, et „Tehnilised andmed“ all kirjeldatud toode on kooskõlas järgmiste standardite või normdokumentidega:

EN 60745 kooskõlas direktiivide
2014/30/EL, 2006/42/EÜ, 2011/65/EL
nõuetega.

Tehnilise dokumentatsiooni eest vastutav isik:
FLEX-Elektrowerkezeuge GmbH, R & D
Bahnhofstrasse 15, D-71711 Steinheim/Murr



Eckhard Rühle
Manager Research &
Development (R & D)

Klaus Peter Weinper
Head of Quality
Department (QD)

21.06.2016; FLEX-Elektrowerkezeuge GmbH
Bahnhofstrasse 15, D-71711 Steinheim/Murr

Jäätmekäitlus

HOIATUS!

*Muutke elektrilised tööriistad enne
jäätmekäitluse andmist
kasutuskõlbmatuks:*

- võrgutoitega elektrilistel tööriistadel eemaldage võrgukaabel,
- akutoitega elektrilistel tööriistadel eemaldage aku.



Ainult ELi riikidele.

Ärge visake elektrilisi tööriistu olmeprügi hulka! Euroopa direktiivi 2012/19/EL elektri- ja elektroonikaseadmete jäätmete ning selle rahvusliku seaduse rakendamise järgi tuleb koguda kasutatud elektriltööriistu eraldi ja anda need jäätmete keskkonnasäästlikku taaskasutusse.



Jäätmete taaskasutus prügilasse viimise asemel.

Suunake seade, tarvikud ja pakend keskkonnasäästlikku taaskasutusse. Jäätmete liigiti ringlussevõtuks on plastosad vastavalt tähistatud.

HOIATUS!

Ärge visake akusid/patareisid olmeprügisse, tulle ega vette! Ärge avage vanu akusid!

Akud/patareid tuleb kokku koguda, uuesti ringlusse saata või keskkonnasäästlikult viisil jäätmena käidelda.



Ainult ELi riikidele.

Vastavalt Euroopa Liidu direktiivile 2006/66/EÜ tuleb defektsed või kasutusressursi ammendanud akud/patareid eraldi kokku koguda ja keskkonnasäästlikult korduskasutada.



MÄRKUS

Jäätmekäitlusvõimaluste teavet saab müüja käest.

Vastutuse välistamine

Tootja ja tema esindaja ei vastuta kahju ja töö katkemisest tingitud tulukaotuse eest, mille põhjustab toode või olukord, mis ei võimalda toodet kasutada.

Tootja ja tema esindaja ei vastuta kahju eest, mis on tekkinud vale kasutamise või teiste tootjate toodete kasutamise tagajärjel.

Turinys

Naudojami simboliai	292
Simboliai ant įrankio	292
Jūsų saugumui	292
Triukšmas ir vibracija	294
Techniniai duomenys	295
Bendras įrankio vaizdas	296
Nurodymai dirbant	297
Techninis aptarnavimas ir priežiūra	302
Transportavimas	303
CE-Atitikties deklaracija	303
Nurodymai utilizuoti	303
Atsakomybės pašalinimas	303



*Nemeskite akumulatoriaus į ugnį.
Gali sprogti.*

Prietaisas pritaikytas naudoti tik patalpose. Nepalikite prietaiso lietuje. Elektrinį įrankį ir akumulatorius laikykite sausose patalpose.



*Utilizavimo nurodymai
(žr. 303 psl.)!*

Naudojami simboliai

ĮSPĖJIMAS!

*Nurodo betarpiškai gresiantį pavojų.
Nesilaikant nurodymų, gresia žūtis arba sunkūs sužalojimai.*

ATSARGIAI!

*Nurodo galimai pavojingą situaciją.
Nesilaikant nurodymų, gresia susižeidimo arba materialinių nuostolių pavojus.*

NURODYMAS

Nurodo patarimus, kaip dirbti įrankiu, ir svarbią informaciją.

Simboliai ant įrankio



Prieš eksploatavimą perskaitykite naudojimo instrukciją!



Užsidėkite apsauginius akinius!



Nuo trumpojo jungimo apsaugotas apsauginis transformatorius



*Saugokite akumulatorių nuo karščio, pvz., ilgai nelaikykite saulės spinduliuose ar prie ugnies.
Gali sprogti.*

Jūsų saugumui

ĮSPĖJIMAS!

*Perskaitykite visus kartu su elektriniu įrankiu gautus saugos nurodymus, instrukcijas, paveikslėlius ir specifikacijas. Jeigu nesilaikoma saugos nurodymų ir instrukcijų, galimi elektros šokas, gaisras ir (arba) sunkios traumos. **Visus saugos nurodymus ir instrukcijas saugokite ateičiai.***

Prieš naudodami elektrinį įrankį, pirmiausia perskaitykite ir tik tada dirbkite. Laikykitės:

- šios instrukcijos,
- „Bendrujų saugos taisyklių“, esančių pridamedoje knygelėje, naudojantis elektriniais įrankiais (spaudinio Nr.: 315.915),
- naudojimo vietoje galiojančių taisyklių, siekiant išvengti nelaimingų atsitikimų.

Šis elektrinis įrankis pagamintas pagal naujausią technikos lygį ir pripažintas technikos saugos taisykles.

Tačiau juo naudojantis, gali kilti pavojus juo dirbančiojo ar pašalinio asmens gyvybei ar sveikatai, taip pat gali būti sugadintas įrankis ar atsirasti kiti materialiniai nuostoliai.

Šis elektrinis įrankis gali būti naudojamas tik

- pagal paskirtį,
- saugumo technikos požiūriu nepriklaištingos būklės.

Būtina nedelsiant pašalinti saugai neigiamos įtakos turinčius gedimus.

Naudojimas pagal paskirtį

Akumulatorinis smūginis suktuvas DD 2G 10.8-EC yra skirtas

- profesionaliam naudojimui pramonės ir smulkaus verslo įmonėse,
- varžtams įsukti ir išsukti,
- medienai, metalui, keramikai ir plastikui gręžti.

Akumulatorinis smūginis gręžtuvas-suktuvas PD 2G 18.0-EC yra skirtas

- profesionaliam naudojimui pramonės ir smulkaus verslo įmonėse,
- varžtams įsukti ir išsukti,
- medienai, metalui, keramikai ir plastikui gręžti,
- smūginiam gręžimui į plytas, mūrą ir akmenį.

Gręžtuvų ir suktuvų saugos nurodymai

- **Prietaisą laikykite tik už izoliuotų rankenų, kai atliekant darbus įstatytas įrankis arba varžtas gali kliudyti paslėptus elektros laidus ar savąjį tinklo kabelį.**

Varžtui prisilietus prie laidų, kuriais teka elektros srovė, net metalinėse prietaiso dalyse gali atsirasti įtampa ir įvykti elektros smūgis.

- **Naudokite papildomas rankenas, jei jos buvo pristatytos su elektriniu įrankiu.** Jei nesuvaldysite įrankio, galite susižeisti.
- **Paslėptomis maitinimo linijoms aptikti naudokite tinkamus ieškilnius arba kreipkitės į vietinę elektros energijos tiekimo įmonę.** Sąlytis su elektros laidais gali sukelti gaisrą ir elektros smūgį. Pažeidus dujotiekio liniją gali įvykti sproginimas. Pragręžus vandentiekio liniją, gali būti padaryta materialinės žalos.
- **Elektriniam įrankiui užsiblokovus nedelsdami išjunkite elektrinį įrankį. Galite tikėtis reaktyviojo momento, dėl kurio galite patirti atgalinį smūgį.** Įstatomasis įrankis užsiblokuoja, kai:
 - elektrinis įrankis per daug apkraunamas arba
 - jis užstringa apdirbamame ruošinyje.

- **Elektrinį įrankį laikykite tvirtai.** Priveržiant ir išsukant varžtus gali trumpam atsirasti didelis reaktyvusis momentas.
- **Įtvirtinkite gaminį.** Spaustuvoose arba veržiamajame įtaise įtvirtintas gaminys yra laikomas tvirčiau nei ranka.
- **Elektrinį įrankį padėkite tik jam visiškai sustojus.** Įstatomasis įrankis gali įstrigti, todėl gali nepavykti suvaldyti elektrinio įrankio.
- **Naudokite tik originalius akumulatorius, kurių elektros įtampa atitinka Jūsų elektrinio įrankio specifikacijų lentelėje nurodytą elektros įtampą.** Naudojant kitokius akumulatorius, pvz., panašaus modelio, perdirtbus ar kitų gamintojų, sproges akumulatorius gali sužaloti ir padaryti materialinės žalos.

Papildomas saugos nurodymas smūginiams gręžtuvams-suktuvas (PD ...)

- **Naudojant smūginius gręžtuvus reikia užsidėti ausų apsaugą.** Dėl triukšmo poveikio galite prarasti klausą.

Saugos nurodymai naudojant akumuliatorių

- **Neatidarykite akumulatoriaus.** Gali įvykti trumpasis jungimas.
- **Saugokite akumuliatorių nuo karščio, pvz., taip pat nuo nuolatinės saulės apšvietos, ugnies, vandens ir drėgmės.** Gali sprogti.
- **Pažeidus akumuliatorių ir jį naudojant netinkamai gali pasklisti garų.** Pasirūpinkite šviežiu oru ir, jei pasijutote blogai, kreipkitės į gydytoją. Garai gali dirginti kvėpavimo takus.
- **Netiesiogiai naudojant baterijas gali iš jų išbėgti skystis. Nelieskite skysčio rankomis. Jeigu atsitiktinai prisilietėte, nedelsiant nuplaukite jas su vandeniu. Jeigu skystis pateks į akis, kreipkitės į gydytoją. Išbėgęs baterijų skystis gali išsaukti odos sudirginimą arba nudegimą.**
- **Akumulatorius kraukite tik krovimo prietaisuose, kuriuos siūlo gamintojas.** Jei krovimo prietaise galima naudoti tik tam tikrus akumulatorius, naudojant kitokius akumulatorius gali kilti gaisras.

- Akumuliatorių gali apgadinti smailūs daiktai, pvz., vinys arba atsuktuvės, arba išorinės jėgos poveikis. Taip gali įvykti vidinis trumpasis jungimas ir akumuliatorius užsidegti, imti rūkti, susprogti arba perkaisti.

Krovimo prietaisas

- Visada patikrinkite, ar elektros tinklo įtampa atitinka krovimo prietaiso specifikaciją lentelėje nurodytą elektros tinklo įtampą.
- Krovimo prietaiso prijungimo kištukas turi tikt kištukiniam lizdui. Jokių būdu nepakeiskite kištuko. Nenaudokite jokių adapterio kištukų kartu su saugiai įžemintais įrankiais. Originalūs kištukai ir tinkami tinklo lizdai sumažina elektros smūgio riziką.
- Krovimo prietaisą naudokite tik sausose patalpose ir stenkitės, kad ant jo nepatektų drėgmės ir lietaus. Prasiskverbęs į krovimo prietaisą vanduo padidina elektros smūgio riziką.
- Niekada nenaudokite krovimo prietaiso, jei dėl išorinio poveikio yra pažeistas laidas, kištukas ar prietaisas. Nuneškite krovimo prietaisą į artimiausias kvalifikuotas dirbtuves.
- Jokių būdu neatidarykite krovimo prietaiso. Jei sugestų, nuneškite į kvalifikuotas dirbtuves.
- Ant krovimo prietaiso nedėkite jokių daiktų ir nestatykite jo ant minkštų paviršių. Gali kilti gaisras.

Specialieji saugos nurodymai

- Prieš pradėdami bet kokius darbus prie elektrinio įrankio, sukimosi krypties parinkties jungiklį (2) nustatykite per vidurį.
- Sukimosi krypties parinkties jungiklį (2) ir sukimo momento nustatymo ratuką (5) perjunkite tik įrankiui sustojus.
- Norėdami pažymėti elektrinį įrankį, naudokite tik lipdukus. Neleistina gręžti kiaurymių korpuse.

Triukšmas ir vibracija

NURODYMAS

Triukšmo ir vibracijos dydžiai išmatuoti pagal EN 60745.

Reikšmės pateiktos lentelėje „Techniniai duomenys“.

ISPĖJIMASI!

Pateikiami dydžiai galioja naujiems prietaisams. Kasdien naudojant, triukšmo ir vibracijos lygis keičiasi.

NURODYMAS

Šiuose techniniuose reikalavimuose pateiktas vibracijos lygis buvo išmatuotas pagal EN 60745 standarte patvirtintus matavimo metodus ir gali būti taikomas norint palyginti elektrinius įrankius. Šis lygis taip pat gali būti taikomas apytiksliai vibracijos apkrovai įvertinti. Pateiktas vibracijos lygis nurodo pagrindinę elektrinio įrankio taikymo sritį. Tačiau jei elektrinis įrankis bus naudojamas kitoje srityje, su kitais įstatomaisiais įrankiais arba netinkamai atlikus techninės priežiūros darbus, vibracijos lygis gali pakisti.

Todėl darbo metu vibracijos apkrova gali smarkiai padidėti.

Norint tiksliai įvertinti vibracijos apkrovą, reikėtų atsižvelgti ir į laiką, kada prietaisas yra išjungtas arba veikia, tačiau tuo metu nenaudojamas. Šiuo atveju darbo metu vibracijos apkrova gali smarkiai sumažėti. Kad operatorius būtų apsaugotas nuo vibracijos poveikio, būtina imtis papildomų saugos užtikrinimo priemonių, pavyzdžiui, atlikti elektrinių ir įstatomųjų įrankių techninę priežiūrą, šiltai laikyti rankas, organizuoti darbo procesus.

ATSARGIAI!

Jei triukšmo slėgis didesnis, negu 85 dB(A), būtina naudotis klausos apsauga.

Techniniai duomenys

Prietaisas		DD 2G 10.8-EC	PD 2G 10.8-EC
Tipas		Gręžtuvas-suktuvas	Smūginis gręžtuvas-suktuvas
Akumulatorius		AP 10.8/2,5 AP 10.8/4,0 AP 10.8/6,0	
Krovimo laikas (atsižvelgiant į krovimo būklę) – AP 10.8/2,5 – AP 10.8/4,0 – AP 10.8/6,0	min. min. min.	0–40 0–55 0–85	
Sukimo momentas, didžiausias – Sukimas į minkštą medžiagą – Sukimas į kietą medžiagą	Nm Nm	32 58	32 58
Sukimo momento pakopos		20	24
Tuščios veikos sukimosi greitis – 1 pakopa – 2 pakopa	min. ⁻¹ min. ⁻¹	0...450 0...1700	0...450 0...1700
Smūgių skaičius – 1 pakopa – 2 pakopa	min. ⁻¹ min. ⁻¹	–	0...5850 0...22100
Grąžto griebtuvas		mm 1,5–13	
Maks. gręžiamos skylės skersmuo – medienoje – pliene – mūre	mm mm mm	25 13 –	25 13 13
Svoris pagal „EPTA-procedure 01/2003“ (be akumulatoriaus)	kg	1,12	1,23
Svoris, akumulatorius 2,5 Ah 4,0 Ah 6,0 Ah	kg kg kg	0,26 0,42 0,43	
A svertinis garso slėgio lygis		* Vyksta smūginis gręžimas betone	
Triukšmo slėgio lygis L _{pA}	dB(A)	71	71 / 90*
Triukšmo galios lygis L _{WA}	dB(A)	82	82 / 101*
Paklaida K		db 3,0	
Bendra vibracijos reikšmė (trijų krypčių vektorių suma)			
Vibracijos emisijos reikšmė a _h , kai...			
– gręžiama metale	m/s ²	<2,5	<2,5
– vyksta smūginis gręžimas betone	m/s ²	–	10,8
– sukant	m/s ²	<2,5	<2,5
Paklaida K		m/s ² 1,5	

Bendras įrankio vaizdas

Šioje instrukcijoje aprašyti įvairūs elektriniai įrankiai. Kai kuriomis smulkmenomis atvaizdas gali skirtis nuo įsigyto elektrinio įrankio.

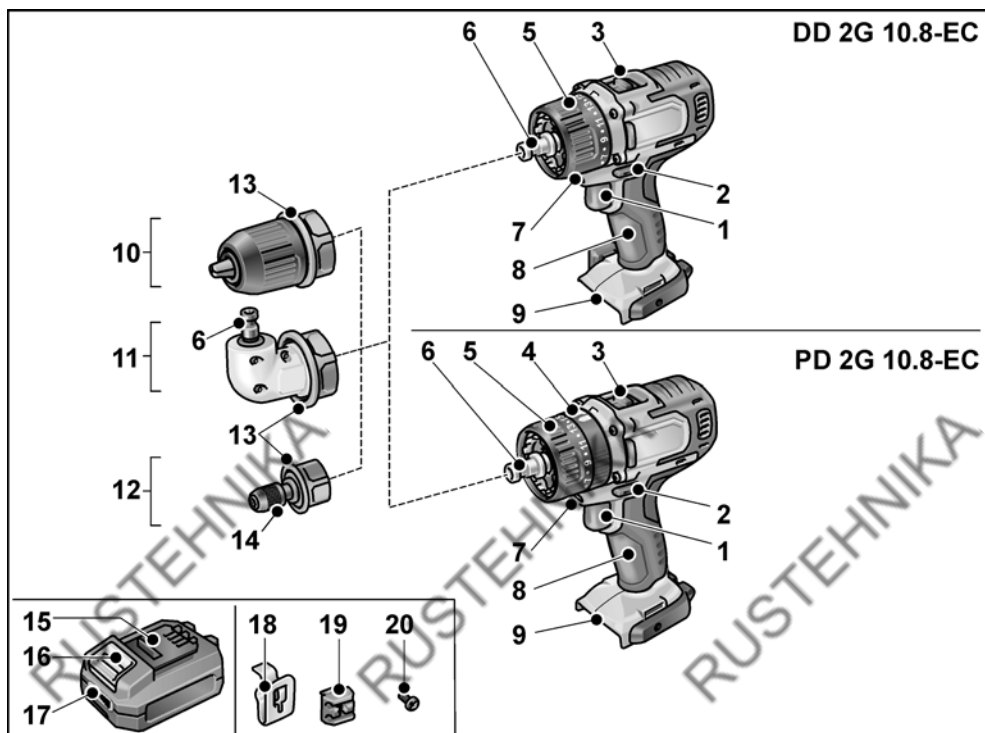

- | | | | |
|----|--|----|---|
| 1 | Jungiklis
Skirtas įjungti ir išjungti bei pasiekti didžiausią sūkių skaičių. | 11 | Kampinis priedėlis WV 10.8-EC |
| 2 | Sukimosi krypties parinkties jungiklis | 12 | Antgalių laikiklio priedėlis BV 10.8-EC |
| 3 | Greičio parinkties jungiklis | 13 | Atblokavimo žiedas |
| 4 | Darbo režimo sukamasis ratukas (tik naudojant PD ...) | 14 | Įrankio fiksatorius |
| 5 | Sukamasis ratukas sukimo momentui nustatyti | 15 | Ličio jonų akumuliatorius (2,5 Ah/4,0 Ah/6,0 Ah) |
| 6 | Įrankio laikiklis | 16 | Akumuliatoriaus atfiksavimo mygtukas |
| 7 | Darbo vietos apšvietimas | 17 | Akumuliatoriaus įkrovimo būklės rodmuo |
| 8 | Rankena | 18 | Diržo spaustuvas |
| 9 | Akumuliatoriaus įstatymo skyrius | 19 | Prietaiso antgalių laikiklis |
| 10 | Greito keitimo griebtuvas BF 10.8-EC | 20 | Tvirtinimo varžtas |

Nurodymai dirbant

Prieš pirmą naudojimą

- Išpakuokite elektrinį įrankį ir priedus ir patikrinkite, ar pateiktas komplektas yra pilnas ir ar nepažeistas transportuojant.
- Diržo spaustuva ir prietaiso antgalių laikiklį pritvirtinkite pridėtu varžtu.

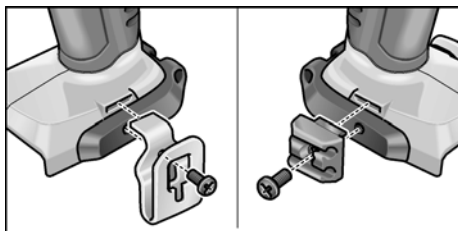

i NURODYMAS

Pristatytas akumulatorius nėra visiškai įkrautas. Prieš pradėdami naudoti pirmą kartą, visiškai įkraukite akumuliatorių. Apie tai skaitykite skyriuje „Krovimo prietaisai/ Krovimas“.

Greito keitimo griebtuvas BF 10.8-EC

⚠ ATSAUGIAI!

Prieš pradėdami bet kokius darbus prie elektrinio įrankio, sukimosi krypties parinkties jungiklį (2) nustatykite per vidurį.

Sumontavimas

- Patraukite atblokavimo žiedą į priekį (1.) ir spauskite greito keitimo griebtuvą ant įrankio laikiklio iki galo (2.).
- Paleiskite atblokavimo žiedą. Patikrinkite, ar greito keitimo griebtuvas užsifiksavo.

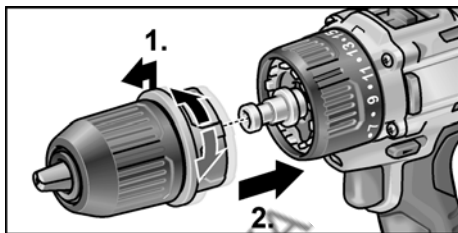

Išmontavimas

- Patraukite atblokavimo žiedą į priekį ir nuimkite greito keitimo griebtuvą.

Įrankių įstatymas

Grąžto laikiklis tvirtai prispaudžia 1,5–10 mm skersmens grąžtus, ¼" gręžimo antgalius ir ¼" prietaiso antgalių laikiklius.

- Viena ranka prilaikykite elektrinį įrankį, o kita ranka sukite grąžto griebtuvą.
 - Norėdami daugiau atidaryti grąžto griebtuvą, sukite prieš laikrodžio rodyklę.
 - Norėdami uždaryti grąžto griebtuvą, sukite pagal laikrodžio rodyklę.

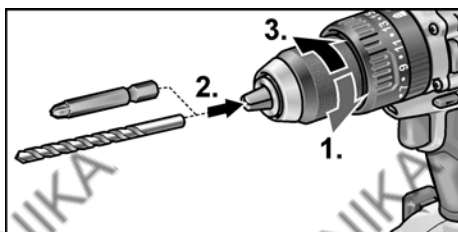

- Įstatykite įrankį.
- Visiškai uždarykite grąžto griebtuvą.

i NURODYMAS

Išbandykite, kad patikrintumėte, ar įrankis įtvirtintas centre.

Kampinis priedėlis WV 10.8-EC

⚠ ATSAUGIAI!

Prieš pradėdami bet kokius darbus prie elektrinio įrankio, sukimosi krypties parinkties jungiklį (2) nustatykite per vidurį.

Naudojant kampinį priedėlį lengviau dirbti sunkiai pasiekiamose vietose. Kampinį priedėlį galima pakreipti skirtingais kampais ir užfiksuoti kas 30°.

Sumontavimas

- Patraukite atblokavimo žiedą į priekį (1.) ir spauskite kampinį priedėlį ant įrankio laikiklio iki galo (2.).
- Užfiksuokite kampinį laikiklį norimu kampu.

- Paleiskite atblokavimo žiedą. Patikrinkite, ar užsifiksavo.

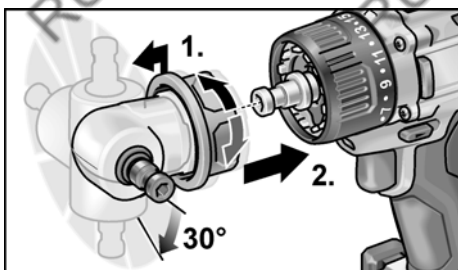

Išmontavimas

- Patraukite atblokavimo žiedą į priekį ir nuimkite kampinį priedėlį.

Įrankių įstatymas

Kampiniame priedėlyje yra ¼" įrankio laikiklis. Įrankių laikiklyje saugiai įtvirtinami atsuktuvo antgaliai ir antgalių laikiklis.

Kampiniame priedėlyje galima sumontuoti ir greito keitimo griebtuvą (žr. „Greito keitimo griebtuvas BF 10.8-EC“) arba antgalių laikiklį (žr. „Antgalių laikiklio priedėlis BV 10.8-EC“).

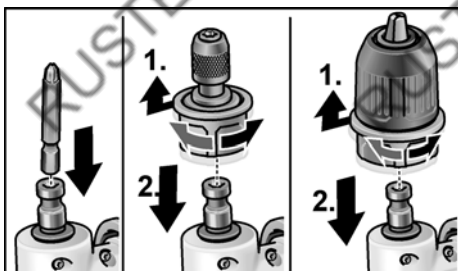

Antgalių laikiklio priedėlis BV 10.8-EC

⚠ ATSARGIAI!
Prieš pradėdami bet kokius darbus prie elektrinio įrankio, sukimosi krypties parinkties jungiklį (2) nustatykite per vidurį.

Sumontavimas

- Patraukite atblokavimo žiedą į priekį (1.) ir spauskite antgalių laikiklio priedėlį ant įrankio laikiklio iki galo (2.).

- Paleiskite atblokavimo žiedą. Patikrinkite, ar užsifiksavo.

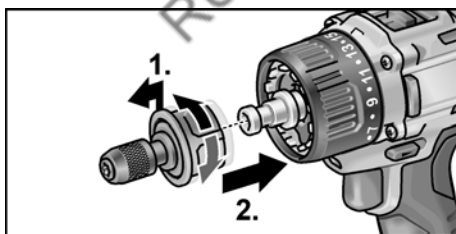

Išmontavimas

- Patraukite atblokavimo žiedą į priekį ir nuimkite antgalių laikiklio priedėlį.

Įrankių įstatymas

Antgalių laikiklio priedėlyje yra ¼" įrankio laikiklis. Įrankių laikiklyje saugiai įtvirtinami atsuktuvo antgaliai.

- Patraukite įrankio fiksatorių į priekį (1.) ir įkiškite įrankį iki galo (2.).
- Atleiskite įrankio fiksatorių.

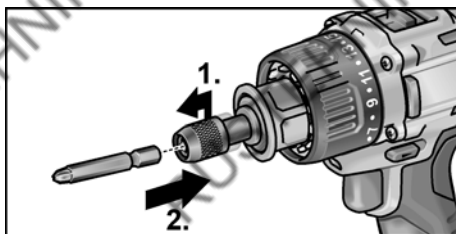

- Norėdami išimti įrankį, patraukite įrankio fiksatorių atgal.

Akumuliatoriaus įstatymas / keitimas

- Įkrautą akumuliatorių stumkite į elektros įrankį, kol akumuliatorius tinkamai užsifiksuos.

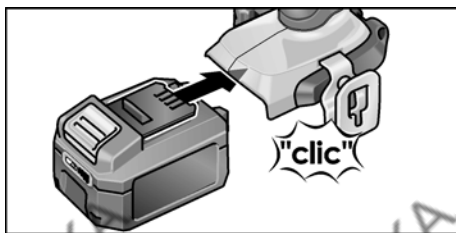

- Norėdami išimti, paspauskite atfiksavimo mygtukus (1.) ir ištraukite akumuliatorių (2.).

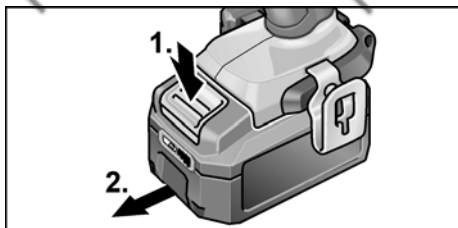

⚠ **ATSARGIAI!**

Kai nenaudojate, uždenkite akumuliatoriaus kontaktus. Dėl nepritvirtintų metalinių dalių gali įvykti kontaktų trumpasis jungimas, todėl gali įvykti sproginimas ir kilti gaisras!

Akumuliatoriaus įkrovimo būklė

- Paspaudus mygtuką, galima pagal akumuliatoriaus įkrovimo būklės indikatorius šviesos diodus patikrinti įkrovimo būklę.

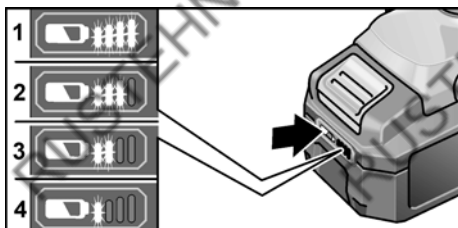

Indikatorius užgęsta po 5 sekundžių.

Jei vienas iš šviesos diodų sumirksi, reikia akumuliatorių įkrauti. Jei paspaudus mygtuką nešviečia nė vienas šviesos diodas, vadinasi, akumuliatorius sugedo ir jį reikia pakeisti.

Sukimosi krypties parinktis

⚠ **ATSARGIAI!**

Sukimosi kryptį keiskite tik elektriniam įrankiui sustojus.

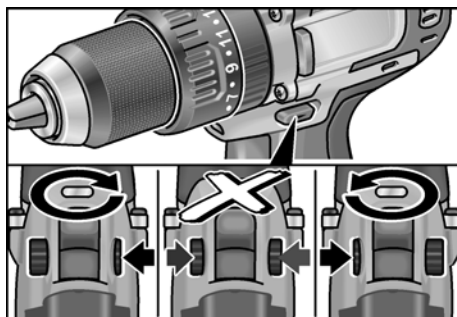

- Sukimosi krypties parinkties jungiklį nustatykite į reikiamą padėtį.
 - **Kairėn:** prieš laikrodžio rodyklę (varžtams išsukti, varžtams atlaisvinti)
 - **Dešinėn:** pagal laikrodžio rodyklę (norint gręžti, įsukti varžtus, privežti varžtus)
 - **Viduryje:** įjungimo blokuotė (keičiant įrankius, atliekant bet kokius darbus prie elektrinio įrankio)

Darbo režimas (tik naudojant PD 2G 18.0-EC)

⚠ **ATSARGIAI!**

Darbo režimą keiskite tik sustojus elektriniam įrankiui.

- Darbo režimo sukamąjį ratuką nustatykite į reikiamą padėtį.

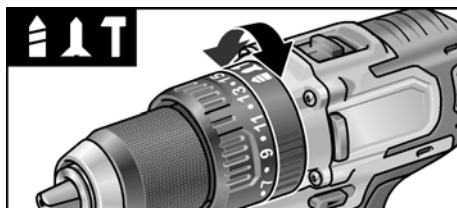

- 🏠 : gręžimas
- ▮ : sukimas
- T : smūginis gręžimas

Sukimo momento parinktis

⚠ ATSAUGIA!

Sukimo momentą keiskite tik elektriniam įrankiui sustojus.

- Sukimo momento nustatymo sukamąjį ratuką nustatykite į reikiamą padėtį.

DD 2G 10.8-EC:

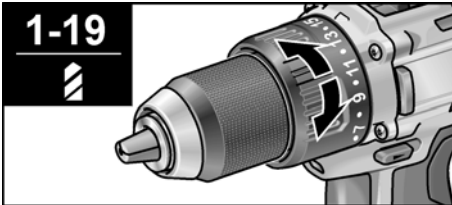

1-19: sukimas

⏏: gręžimas

i **NURODYMAS**

Gręžimo padėtyje **⏏** frikcinė mova yra išaktyvinta.

PD 2G 10.8-EC:

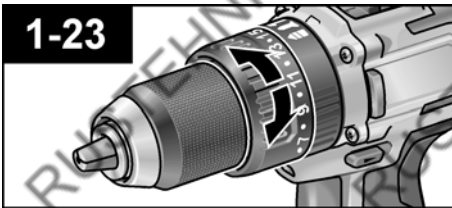

Greičio parinktis

⚠ ATSAUGIA!

Greitį keiskite tik sustojus elektriniam įrankiui.

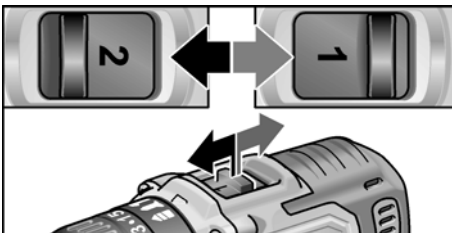

- Nustatykite perjungiklį ties reikiama pakopa.
 - 1: mažesnis greitis, didesnis sukimo momentas
 - 2: didesnis greitis, mažesnis sukimo momentas

Įrankio įjungimas

Prietaiso įjungimas:

- Jungiklį paspauskite. Elektrinio įrankio jungikliu galima sūkių skaičių pakopomis padidinti iki didžiausios reikšmės.

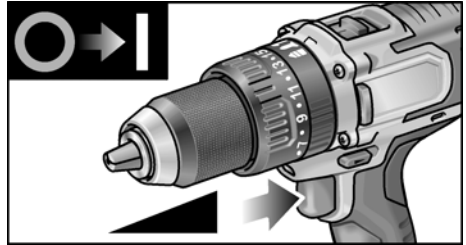

Išjunkite prietaisą:

- Jungiklį atleiskite.

i **NURODYMAS**

- Elektriniame įrankyje yra stabdys, kuris iš karto sustabdo elektrinį įrankį, kai atleidžiamas jungiklis.
- Jei elektrinis įrankis naudojamas ilgai, reikėtų dirbti jungiklį įspaudus iki galo.

Darbas įrankiu

⚠ ATSAUGIA!

Prieš pradėdami bet kokius darbus prie elektrinio įrankio, sukimosi krypties parinkties jungiklį (2) nustatykite per vidurį.

i **NURODYMAS**

Norint įrankiu naudotis patogiau, galima atsuktuvo antgalį įkišti tiesiai į prietaiso įrankio laikiklį.

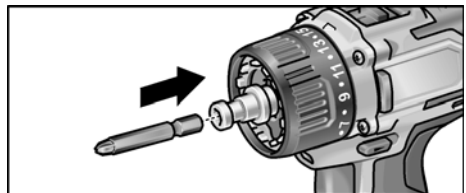

1. Sumontuokite įrankių laikiklį (greito keitimo griebtuvą, kampinį priedėlį arba antgalių laikiklio priedėlį).
2. Įstatykite akumuliatorių.
3. Įstatykite įrankį (gražta, atsuktuvo antgalį arba antgalių laikiklį).

4. Atsivėlgiant į darbo užduotį, nustatykite darbo režimą (tik PD...).
5. Sukimo momento parinkties ratuką nustatykite ties reikiama pakopa.
6. Nustatykite reikiamą greičio pakopą.
7. Nustatykite reikiamą sukimosi kryptį.
8. Elektrinį įrankį suimkite viena ranka už rankenos ir atsistokite į darbinę padėtį.

Veikiant varikliui niekada nespauskite sukimosi krypties parinkties jungiklio ir nekeiskite sukimo momento nustatymo!

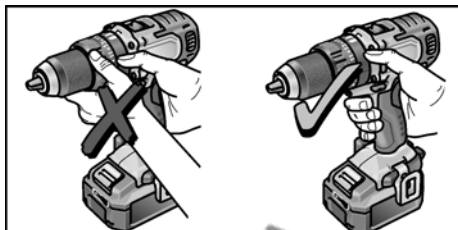

9. Prietaiso įjungimas.
- Baigus darbą:
10. Jungiklį atleiskite.
11. Sukimosi krypties parinkimo jungiklį (2) nustatykite per vidurį.

Krovimo prietaisas

Krovimo prietaisas CA 10.8 yra skirtas įkrauti toliau nurodyto tipo FLEX akumulatorius

- AP 10.8/2,5,
- AP 10.8/4,0 ir
- AP 10.8/6,0.

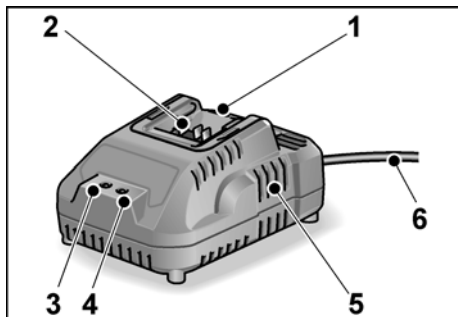

- 1 Akumulatoriaus įstatymo skyrius
- 2 Kontaktai
- 3 Klaidos pranešimo šviesos diodas (raudonas)

- 4 Įkrovimo būklės šviesos diodas (žalias)
- 5 Ventiliacijos plyšiai
- 6 El. tinklo laidas su el. tinklo kištuku

Šviesos diodų indikatoriai

				
		raudonas	žalias	
išjungtas	mirksi	Akumuliatorius kraunamas.		
išjungtas	įjungtas	Įkrauta. Palaikomas krovimas.		
Žr. „Krovimas“.				
mirksi	išjungtas	Akumuliatorius per karštas arba per šaltas.		
įjungtas	išjungtas	Sugedo akumuliatorius arba krovimo prietaisas.		
Žr. „Klaidų pranešimai“.				

Krovimas

ATSARGIAI!

Į tiekiamą krovimo prietaisą įstatykite tik originalų akumuliatorių.

- Prijunkite krovimo prietaiso el. tinklo kištuką. Trumpam įsijiebia klaidos pranešimo ir įkrovimo būsenos šviesos diodai.

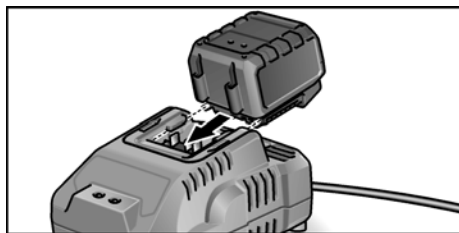

- Akumuliatorių iki galo įstumkite į krovimo prietaisą. Mirksi įkrovimo būsenos šviesos diodas ir kraunamas akumuliatorius. Kai akumuliatorius visiškai įkrautas, nuolat šviečia įkrovimo būsenos šviesos diodas.

- Išimkite akumuliatorių iš krovimo prietaiso.

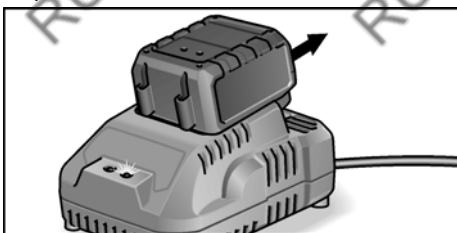

- Ištraukite kištuką iš tinklo lizdo.

Klaidų pranešimai

Jei įstačius akumuliatorių į krovimo prietaisą šviesos diodais pranešama apie vieną iš nurodytų būsenų, vadinasi, sugedo akumuliatorius arba krovimo prietaisas.

Klaidos pranešimo šviesos diodas šviečia nuolat:

- Akumuliatorius per karštas arba per šaltas. Kai akumuliatorius įkaista iki krovimo temperatūros (nuo 0°C iki 40°C), jis pradeda mas krauti.

Klaidos pranešimo šviesos diodas mirksi arba nešviečia nė vienas iš dviejų šviesos diodų:

- Išimkite akumuliatorių iš krovimo prietaiso. Patikrinkite, ar krovimo prietaiso ir akumuliatoriaus kontaktai neužteršti, jei reikia, nuvalykite. Vėl įstatykite akumuliatorių. Jeigu rodmuo toks pat, akumuliatorius yra sugedęs. Pakeiskite akumuliatorių arba paveskite patikrinti jį specializuotose dirbtuvėse.
- Jei įstačius kitą akumuliatorių vėl pasirodo šis klaidos pranešimas, vadinasi, sugedo krovimo prietaisas. Krovimo prietaisą nuneškite patikrinti į kvalifikuotas dirbtuves.

Nurodymai, kurių laikantis akumuliatorius bus naudojamas ilgiau

⚠ **ATSARGIA!!**

- *Niekada nekraukite akumuliatoriaus žemesnėje nei 0 °C arba aukštesnėje nei 40 °C temperatūroje.*
- *Akumuliatoriaus nekraukite labai drėgnoje aplinkoje arba aukštoje temperatūroje.*

- *Neuždenkite kraunamo akumuliatoriaus ir krovimo prietaiso.*
- *Baigę krauti ištraukite krovimo prietaiso el. tinklo kištuką.*

Kraunant akumuliatorius ir krovimo prietaisas įkaista. Tai yra normalu! Ličio jonų akumuliatoriai neturi žinomo „atminties efekto“. Vis dėlto reikėtų prieš kraunant visiškai iškrauti akumuliatorių ir jį įkrauti iki galo. Jei akumuliatoriaus ilgai nenaudosite, jį šiek tiek įkraukite ir laikykite vėsioje vietoje.

Techninis aptarnavimas ir priežiūra

Valymas

⚠ **ISPĖJIMAS!**

Apdirbant metalus, ekstremaliais atvejais vidinėse korpuso ertmėse gali susikaupti laidžios dulės.

Reguliariai valykite elektrinius įrankius ir ventilacijos plyšius. Kaip dažnai tai reikia daryti, priklauso nuo apdirbamos medžiagos ir naudojimo trukmės.

- Korpuso vidų ir variklį reguliariai prapūskite sausu suslėgtuoju oru. Tuo metu elektrinis įrankis turi būti įjungtas.

Krovimo prietaisas

⚠ **ISPĖJIMAS!**

Prieš atlikdami bet kokius įrankio priežiūros ar kt. darbus, ištraukite kištuką iš elektros tinklo lizdo. Nenaudokite vandens arba skystų valiklių.

- Nešvarumus ir dulkes nuo korpuso valykite teptuku arba sausa servetėle.

Remontas

Remontuoti atiduokite tik į gamintojo įgaliotas klientų aptarnavimo dirbtuves.

Atsarginės dalys, priedai ir reikmenys

Informaciją apie kitus priedus, ypač įstatomuosius darbo įrankius, rasite gamintojo kataloguose.

Surinkimo brėžinius ir atsarginių dalių sąrašus rasite mūsų svetainėje adresu:

www.flex-tools.com.

Transportavimas

Tiekiamo akumulatoriaus ličio ekvivalento kiekis nesiekia taikomų ribinių verčių. Todėl akumulatoriui, kaip atskirai daliai, ir elektriniam įrankiui su tiekiamu komplektu netaikomos nacionalinės ar tarptautinės pavojingų krovinių vežimo taisyklės. Transportuojant kelis prietaisus su ličio jonų akumulatoriais, gali būti taikomos minėtos taisyklės ir gali reikėti imtis specialių saugos priemonių (pvz., pakuočių). Šiuo atveju sužinokite apie naudojimo šalyje galiojančius potvarkius.

CE-Atitikties deklaracija

Atsakingai pareiškiame, kad skirsnyje „Techniniai duomenys“ aprašytas gaminytis atitinka toliau nurodytus standartus arba normatyvinius dokumentus:

EN 60745 pagal direktyvų 2014/30/ES, 2006/42/EK, 2011/65/ES apibrėžtis.

Už techninę dokumentaciją atsakingas:
FLEX-Elektrowerkzeuge GmbH, R & D
Bahnhofstrasse 15, D-71711 Steinheim/Murr



Eckhard Rühle
Manager Research &
Development (R & D)

Klaus Peter Weinper
Head of Quality
Department (QD)

21.06.2016; FLEX-Elektrowerkzeuge GmbH
Bahnhofstrasse 15, D-71711 Steinheim/Murr

Nurodymai utilizuoti

ISPĖJIMAS!

Prieš utilizuodami netinkamus naudoti elektrinius įrankius, juos sugadinkite:

- *nupjaukite prie el. tinklo jungiamų elektrinių įrankių kabelį,*
- *iš elektrinių įrankių su akumulatoriumi išimkite akumulatorių.*



Tik ES šalyse.

Neišmeskite elektrinių įrankių į buitinių atliekų konteinerius!

Pagal Europos direktyvą 2012/19/ES dėl elektros ir elektroninės įrangos atliekų ir pagal šalies vidaus įstatymus pasenę elektriniai įrankiai turi būti renkami atskirai ir utilizuojami arba perdirbami taip, kad nekenktų aplinkai.



Antrinis žaliavų naudojimas vietoje atliekų tvarkymo.

Prietaisą, priedus ir pakuotę reikėtų atiduoti aplinką tausojančiam antriniam panaudojimui. Kad būtų galima tinkamai išrūšiuoti perdirbimui, plastikinės dalys yra paženklintos.



ISPĖJIMAS!

Nemeskite akumulatorių į buitines atliekas, ugnį arba vandenį. Atitarnavusių akumulatorių neatidarykite.

Akumulatorius / baterijas reikia surinkti, perdirbti ar kitaip utilizuoti nekenkiant aplinkai.



Tik ES šalyse.

Pagal Europos direktyvą 2006/66/EK, pažeisti ir išseikvoti akumulatoriai bei baterijos turi būti surenkami atskirai ir perdirbami aplinkai nekenksmingu būdu.



NURODYMAS

Informacijos apie galimybes utilizuoti teiraukitės pardavėjo.

Atsakomybės pašalinimas

Gamintojas ir jo atstovai neatsako už nuostolius ir negautą pelną dėl darbinės veiklos nutraukimo, kurį sukėlė gaminytis arba trūkstama galimybė naudotis gaminiu. Gamintojas ir jo atstovai neatsako už nuostolius, atsiradusius dėl naudojimo ne pagal paskirtį arba kartu su kitų gamintojų gaminiais.

Saturs

Izmantotie simboli	304
Simboli uz instrumenta	304
Jūsu drošībai	304
Trokšņi un vibrācija	306
Tehniskā informācija	307
Īss apskats	308
Lietošanas instrukcija	309
Tehniskā apkope un kopšana	314
Transportēšana	315
€ € atbilstība	315
Norādes par utilizāciju	315
Atbildības izslēgšana	315

Izmantotie simboli

BRĪDINĀJUMS!

Apzīmē tiešu draudošu bīstamību.
Šī norādījuma neievērošanas gadījumā draud nāve vai ļoti smagas traumas.

UZMANĪBU!

Apzīmē iespējamu bīstamu situāciju.
Šī norādījuma neievērošanas gadījumā draud traumas vai materiāli zaudējumi.

NORĀDE

Apzīmē izmantošanas ieteikumus un svarīgu informāciju.

Simboli uz instrumenta



Pirms ekspluatācijas izlasiet lietošanas pamācību!



Nēsājiet acu aizsargu!



Īsslēgumdrošs aizsardzības transformators



Sargājiet akumulatoru no karstuma, piem., arī no ilgstošas saules staru iedarbības, un liesmām.
Pastāv eksplozijas risks.



Nemetiet akumulatoru ugunī.
Pastāv eksplozijas risks.



Instrumenti ir piemēroti vienīgi izmantošanai telpās. Neatstājiet instrumentu lietū. Glabājiet elektroinstrumentu un akumulatorus sausās telpās.



Norādes par utilizāciju (skat. 315. lpp.)!

Jūsu drošībai

BRĪDINĀJUMS!

Izlasiet visus elektroinstrumenta piegādes komplektā ietvertos drošības tehnikas noteikumus, norādījumus, attēlus un specififikācijas. Drošības tehnikas noteikumu un norādījumu neievērošanas gadījumā var tikt izraisītas elektrotraumas, ugunsgrēks un/vai smagi ievainojumi. **Saglabājiet visus drošības tehnikas noteikumus un norādījumus nākotnei.**

Pirms elektroinstrumenta izmantošanas izlasiet un rīkojieties saskaņā ar:

- šo lietošanas pamācību,
- pievienotās brošūras „Vispārējiem drošības tehnikas norādījumiem” darbā ar elektroinstrumentiem (Aprakstu Nr.: 315.915),
- darba iecirknī paredzētajiem nelaiemes gadījumu aizsardzības noteikumiem un instrukcijām.

Šis elektroinstrumenti ir izgatavoti atbilstoši tehnikas līmenim un balstoties uz atzītiem darba drošības tehnikas noteikumiem. Tomēr tā izmantotājam vai trešajām personām ekspluatēšanas laikā var rasties dzīvībai bīstamas situācijas, kā arī mašīnas bojājumi vai citi materiāli zaudējumi.

Elektroinstrumentu drīkst izmantot tikai – paredzētajiem darbiem, – drošības tehnikas noteikumiem atbilstošā stāvoklī.

Nekavējoties novērsiet traucējumus, kas ietekmē drošību.

Noteikumiem atbilstoša izmantošana

Akumulatora urbis – skrūvgriezis
DD 2G 10.8-EC ir paredzēts

- profesionālai izmantošanai rūpniecībā un amatniecībā,
- skrūvju ieskrūvēšanai un izskrūvēšanai,
- urbšanai kokā, metālā, keramikā un plastmasās.

Akumulatora triecienu urbis – skrūvgriezis
PD 2G 18.0-EC ir paredzēts

- profesionālai izmantošanai rūpniecībā un amatniecībā,
- skrūvju ieskrūvēšanai un izskrūvēšanai,
- urbšanai kokā, metālā, keramikā un plastmasās,
- urbšanai ar triecienu ķieģeļos, mūrī un iežos.

Drošības norādes darbam ar urbja mašīnām un skrūvgriežiem

- Turiet instrumentu tikai aiz izolētajiem rokturiem, ja izpildāmā darba laikā izmantotais instruments var skart neseģtus elektriskos vadus vai paša instrumenta tīkla kabeli.

Skrūves kontakts ar strāvu vadošu vadu var pārvadīt spriegumu arī uz instrumenta metāla detaļām un radīt elektrotraumu.

- Izmantojiet papildrokturus, ja tādi ir piegādāti kopā ar elektroinstrumentu. Kontroles zudums var izraisīt traumas.
- Izmantojiet piemērotus kontrolaparātus apslēptu elektropadeves vadu konstatēšanai vai iesaistiet vietējo elektroapgādes dienestu. Kontakts ar elektriskajiem vadiem var izraisīt degšanu un elektrotraumas. Gāzes vada bojājumi var izraisīt sprādzienu. Ieurbjot ūdensvadā, rodas materiālie zaudējumi.
- Nekavējoties izslēdziet elektroinstrumentu, ja tas tiek nobloķēts. Esiet gatavi ievērojamiem reakcijas momentiem, kas radīs atspiedienu. Izmantotais instruments tiek nobloķēts, kad:
 - elektroinstruments ir pārslogots vai
 - tas ir saliekts apstrādājamajā detaļā.

- Turiet stingri elektroinstrumentu. Ieskrūvējot vai izskrūvējot skrūves, var rasties islaicīgi, bet lieli reakcijas momenti.
- Nostipriniet detaļu. Detaļu ir drošāk nostiprināt iespīlēšanas ierīcēs vai skrūvspīlēs nekā turēt rokās.
- Pirms noliekat elektroinstrumentu, nogaidiet, kamēr tas pārstāj darboties. Izmantotais instruments var aizākēties, tādējādi liekot zaudēt kontroli pār elektroinstrumentu.
- Izmantojiet vienīgi oriģinālos akumulatorus ar spriegumu, kāds norādīts jūsu elektroinstrumenta datu plāksnītē. Ja tiek izmantoti citādi akumulatori, piemēram, atdarinājumi, atjaunoti akumulatori vai citu firmu ražojumi, iespējams traumu un materiālo zaudējumu risks, ko rada eksplodējoši akumulatori.

Papildu drošības norāde darbam ar triecienu urbi-skrūvgriezi (PD ...)

Urbjot uzlieciet ausiņas. Trokšņa iedarbība var izraisīt dzirdes zudumu.

Drošības norādes par darbu ar akumulatoriem

- Neatveriet akumulatoru. Pastāv īsslēguma risks.
- Sargājiet akumulatoru no karstuma, piem., arī no ilgstošas saules staru iedarbības, kā arī liesmām, ūdens un mitruma. Pastāv eksplozijas risks.
- No bojāta vai nepareizi izmantota akumulatora var izplūst tvaiki. Nodrošiniet svaigu gaisu un sūdzību gadījumā vērsieties pie ārsta. Tvaiki var kairināt elpceļus.
- Nepareizas izmantošanas rezultātā no akumulatora var izlīst šķidrums. Izvairieties no saskaršanās ar to. Saskaroties ar šķidrumu aiz neuzmanības, noskalojiet to ar ūdeni. Ja šķidrums iekļūst acīs, tad papildus griezieties pie ārsta. Izplūdušais akumulatoru šķidrums var izraisīt ādas kairinājumus vai apdegumus.

- **Uzlādējiet akumulatorus tikai ražotāja ieteiktajās uzlādes ierīcēs.** Uzlādes ierīce, kura piemērota tikai noteikta tipa akumulatoru uzlādei, var izraisīt uguns bīstamību, ja tiek izmantota kopā ar citiem akumulatoriem.
- **Akumulatoru var sabojāt ar tādiem smailiem priekšmetiem kā naglām un skrūvngriežiem vai ārēja spēka iedarbībā.** Iespējams iekšējais īssavienojums un akumulatori var aizdegties, sākt kūpēt, eksplodēt vai pārkarst.

Uzlādes ierīce

- **Vienmēr pārbaudiet, vai tīkla spriegums atbilst spriegumam, kāds norādīts uzlādes ierīces datu plāksnītē.**
- **Uzlādes ierīces pieslēguma spraudnim jābūt saderīgam ar kontaktligzdu.** Spraudni nekādā gadījumā nedrīkst pārveidot. **Neizmantojiet spraudņus adapterus kopā ar iezemētiem elektroinstrumentiem.** Nepārveidoti spraudņi un piemērotas kontaktligzdas samazina elektrotraumu iespēju.
- **Izmantojiet uzlādes ierīci vienīgi sausās telpās un nepieļaujiet saskari ar mitrumu vai lietu.** Ūdens iekļūšana uzlādes ierīcē palielina elektrotraumu risku.
- **Nekad nelietojiet uzlādes ierīci, ja ārējas iedarbības rezultātā ir bojāts kabelis, spraudnis vai pati ierīce.** Nogādājiet uzlādes ierīci tuvākajā darbnīcā.
- **Nekādā gadījumā neatveriet uzlādes ierīci.** Ja ir darbības traucējumi, aiznesiet uz darbnīcu.
- **Nelieciet uz uzlādes ierīces nekādus priekšmetus un nenovietojiet to uz mīkstām virsmām.** Pastāv aizdegšanās risks.

Īpašās drošības norādes

- Pirms uzsākat elektroinstrumenta apkopes darbus, pārvietojiet rotācijas virzienu izvēles slēdzi (2) vidējā pozīcijā.
- Rotācijas virzienu izvēles slēdzi (2) vai griezes momenta iestatījumu (5) drīkst nospiegt tikai tad, kad instruments ir miera stāvoklī.

- Elektroinstrumenta apzīmēšanai izmantojiet tikai uzlīmes. Neurbiet korpusā caurumus.

Trokšņi un vibrācija

NORĀDE

Trokšņa un vibrācijas vērtības tika noteiktas atbilstoši EN 60745. Vērtības jūs atradīsiet tabulā „Tehniskā informācija“.

BRĪDINĀJUMS!

Dotās mērījumu vērtības attiecas uz jauniem instrumentiem. Izmantojot katru dienu, trokšņa un vibrācijas vērtības mainās.

NORĀDE

Sajās tehniskajās prasībās norādītais vibrāciju līmenis ir izmērīts atbilstoši EN 60745 standartizētajai mērīšanas metodei, un to var izmantot, lai savstarpēji salīdzinātu elektroinstrumentus. Tas ir piemērots arī sākotnējai vibrāciju slodzes novērtēšanai. Dotais svārstību līmenis atbilst galvenajiem elektroinstrumenta izmantošanas veidiem. Ja elektroinstruments tiek izmantots citādi, tam ir citi darba instrumenti vai nepietiekama apkope, vibrāciju līmenis var atšķirties. Tas var ievērojami palielināt vibrāciju radīto slodzi visā darba periodā. Lai precīzi noteiktu vibrāciju slodzi, vajadzētu ņemt vērā arī laiku, kad instruments ir izslēgts vai darbojas, bet faktiski netiek izmantots darbā. Tas var ievērojami samazināt vibrāciju radīto slodzi visā darba periodā. Lai pasargātu lietotāju no vibrāciju iedarbības, nosakiet papildu aizsardzības pasākumus, piemēram: elektro-instrumenta un darba instrumentu apkope, roku siltuma uzturēšana, darba procesu organizācija.

UZMANĪBU!

Skaņas spiedienam pārsniedzot 85 dB(A), jālieto ausiņas.

Tehniskā informācija

Instrumenti		DD 2G 10.8-EC	PD 2G 10.8-EC
Tips		Urbisskrūvgriezis	Triecienu-urbisskrūvgriezis
Akumulators		AP 10.8/2,5 AP 10.8/4,0 AP 10.8/6,0	
Uzlādes laiks (atkarīgs no uzlādes līmeņa)			
- AP 10.8/2,5	min	0-40	
- AP 10.8/4,0	min	0-55	
- AP 10.8/6,0	min	0-85	
Griezes moments, maks.			
- mīksts skrūvējuma kritums	Nm	32	32
- ciets skrūvējuma kritums	Nm	58	58
Griezes momenta pakāpes		20	24
Apgrīzumu skaits tukšgaitā			
- 1. pakāpe	min ⁻¹	0...450	0...450
- 2. pakāpe	min ⁻¹	0...1700	0...1700
Triecienu skaits			
- 1. pakāpe	min ⁻¹	-	0...5850
- 2. pakāpe	min ⁻¹	-	0...22100
Urbja patrona	mm	1,5-13	
Maks. urbuma diametrs			
- kokā	mm	25	25
- tēraudā	mm	13	13
- mūrī	mm	-	13
Svars atbilstoši „EPTA-procedure 01/2003” (bez akumulatora)	kg	1,12	1,23
Svars akumulators 2,5 Ah	kg	0,26	
4,0 Ah	kg	0,42	
6,0 Ah	kg	0,43	
A skaņas skaņas spiediena līmenis		* Triecienu urbjet betonā	
Skaņas spiediena līmenis L _{pA}	dB(A)	71	71 / 90*
Skaņas jaudas līmenis L _{WA}	dB(A)	82	82 / 101*
Kļūda K	db	3,0	
Vibrāciju kopējās vērtības (trīs virzienu vektoru summa)			
Vibrāciju emisijas vērtība a _h ,			
- urbjetot metālā	m/s ²	<2,5	<2,5
- ar triecienu urbjetot betonā	m/s ²	-	10,8
- skrūvējot	m/s ²	<2,5	<2,5
Kļūda K	m/s ²	1,5	

Īss apskats

Šajā instrukcijā aprakstīti dažādi elektroinstrumenti. Attēli detaļās var atšķirties no iegādātā elektroinstrumenta.

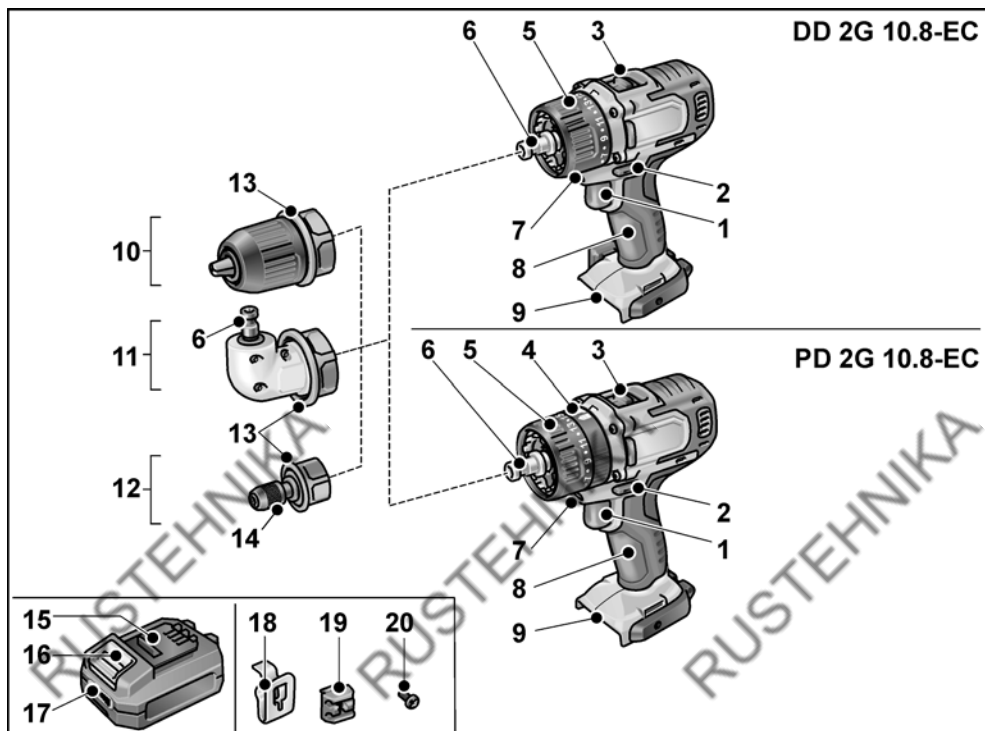

- | | | | |
|---|--|----|--|
| 1 | Slēdzis
ieslēgšanai un izslēgšanai,
maksimālā apgriezumu skaita
sasniegšanai | 10 | Urbja patronas nomaiņa
BF 10.8-EC |
| 2 | Rotācijas virziena izvēles slēdzis | 11 | Leņķa uzliktnis WV 10.8-EC |
| 3 | Ātruma izvēles slēdzis | 12 | Uzgaļu turētāja uzliktnis
BV 10.8-EC |
| 4 | Darba režīma iestāšanās gredzens
(tikai PD ...) | 13 | Atbloķēšanas gredzens |
| 5 | Griezies momenta iestāšanās
gredzens | 14 | Instrumenta fiksators |
| 6 | Instrumenta ligzda | 15 | Litija jonu akumulators
(2,5 Ah/4,0 Ah/6,0 Ah) |
| 7 | Darbavietas apgaismojums | 16 | Akumulatora atbloķēšanas taustiņš |
| 8 | Rokturis | 17 | Akumulatora līmeņa indikators |
| 9 | Akumulatora nodalījums | 18 | Siksniņas skava |
| | | 19 | Uzgaļu turētājs |
| | | 20 | Stiprinājuma skrūve |

Lietošanas instrukcija

Pirms ekspluatācijas

- Izpakojiet elektroinstrumentu un aprikojumu, pārbaudiet piegādes komplektāciju un transportēšanas bojājumus.
- Ar pievienoto skrūvi piestipriniet siksnīņas skavu vai uzgaļu turētāju.

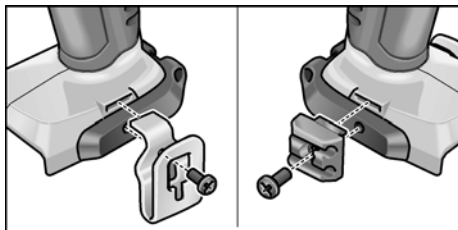

i NORĀDE

Piegādes stāvoklī akumulatori nav uzlādēti pilnībā. Pirms pirmreizējās lietošanas pilnībā uzlādējiet akumulatorus. Šai nolūkā skatīt „Uzlādes ierīce/Uzlādes process“.

Nomaināmā urbja patrona BF 10.8-EC

! UZMANĪBU!

Pirms uzsākat elektroinstrumenta apkopes darbus, pārvietojiet rotācijas virziena izvēles slēdzi (2) vidējā pozīcijā.

Montāža

- Pavelciet atbloķēšanas gredzenu uz priekšu (1) un iespiediet nomaināmas urbja patronu (2) instrumenta ligzdā līdz atdurei.
- Atlaidiet atbloķēšanas gredzenu. Pārbaudiet, vai urbja patrona ir nofiksēta.

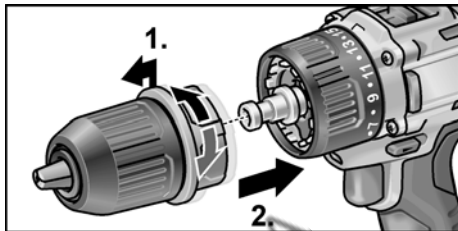

Demontāža

- Pavelciet atbloķēšanas gredzenu uz priekšu un izņemiet urbja patronu.

Instrumentu ievietošana

Urbja patronā tiek stingri nofiksēti urbji ar diametru 1,5–10 mm, skrūvgrīžu uzgaļi ¼ collas, kā arī uzgaļu turētājs ¼ collas.

- Ar vienu roku turiet elektroinstrumentu, ar otru roku grieziet urbja patronu.
 - Pretēji pulkstenrādītāju kustības virzienam, lai urbja patronu atvērtu platāk.
 - Pulkstenrādītāju kustības virzienā, lai urbja patronu aizvērtu vairāk.

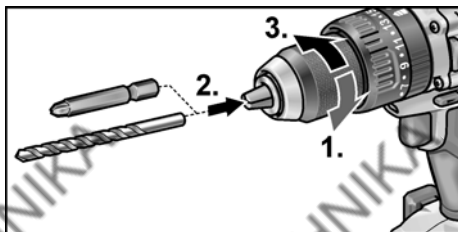

- Ievietojiet instrumentu.
- Pilnībā aizveriet urbja patronu.

i NORĀDE

Izmēģiniet darbību, lai pārbaudītu, vai instruments ir iespīlēts tieši centrā.

Leņķa uzliktnis WV 10.8-EC

! UZMANĪBU!

Pirms uzsākat elektroinstrumenta apkopes darbus, pārvietojiet rotācijas virziena izvēles slēdzi (2) vidējā pozīcijā.

Leņķa uzliktnis atvieglo darbu grūti pieejamās vietās. Leņķa uzliktni ar 30° grādu nobīdi var nofiksēt dažādās leņķa pozīcijās.

Montāža

- Pavelciet atbloķēšanas gredzenu uz priekšu (1) iespiediet leņķa uzliktni līdz atdurei instrumenta ligzdā (2).
- Nofiksējiet leņķa uzliktni vēlamajā leņķa pozīcijā.

- Atlaidiet atbloķēšanas gredzenu. Pārbaudiet nostiprinājumu.

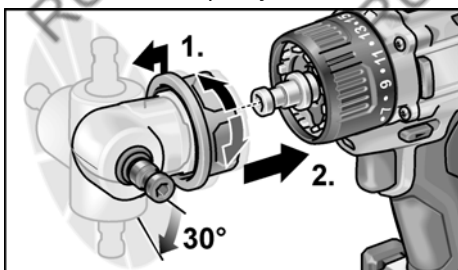

Demontāža

- Pavelciet atbloķēšanas gredzenu uz priekšu un izņemiet leņķa uzliktni.

Instrumentu ievietošana

Leņķa uzliktnim ir 1/4" instrumenta stiprinājums. Instrumenta ligzdā tiek stingri nofiksēti skrūvgrieža uzgaļi un uzgaļu turētājs.

Leņķa uzliktnim var pievienot arī nomaināmas urbja patronu (skatiet „Nomaināmā urbja patrona BF 10.8-EC”) vai uzgaļu turētāju (skatiet „Uzgaļu turētāja uzliktnis BV 10.8-EC”).

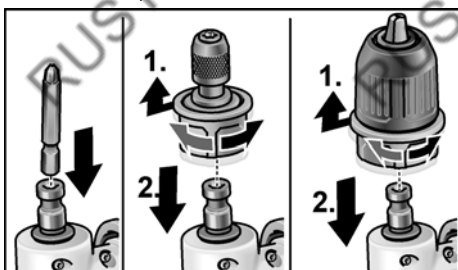

Uzgaļu turētāja uzliktnis BV 10.8-EC

⚠ UZMANĪBU!

Pirms uzsākat elektroinstrumenta apkopes darbus, pārvietojiet rotācijas virziena izvēles slēdzi (2) vidējā pozīcijā.

Montāža

- Pavelciet atbloķēšanas gredzenu uz priekšu (1) un iespiediet uzgaļu turētāju instrumenta ligzdā līdz atdurei (2).
- Atlaidiet atbloķēšanas gredzenu. Pārbaudiet nostiprinājumu.

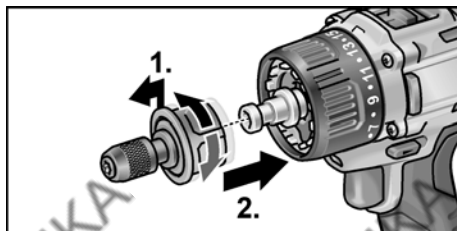

Demontāža

- Pavelciet atbloķēšanas gredzenu uz priekšu un izņemiet uzgaļu turētāju.

Instrumentu ievietošana

Uzgaļu turētājam ir 1/4" instrumenta ligzda. Instrumenta ligzdā tiek stingri nofiksēti skrūvgrieža uzgaļi.

- Pavelciet instrumenta fiksatoru uz priekšu (1) un iespiediet instrumentu līdz atdurei (2).
- Atlaidiet instrumenta fiksatoru.

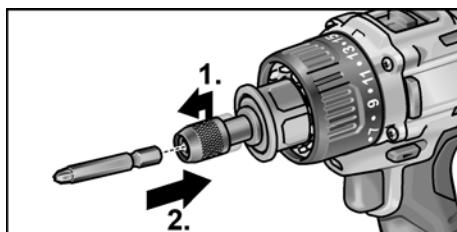

- Lai izņemtu instrumentu, pavelciet instrumenta fiksatoru uz aizmuguri.

Akumulatora ievietošana/maina

- Uzlādētu akumulatoru iespiediet elektroinstrumentā, līdz tas pilnībā nofiksējas.

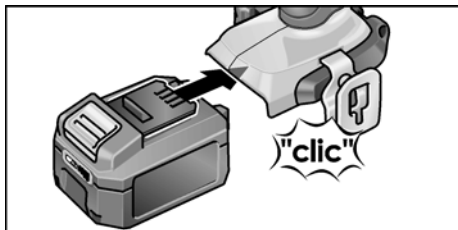

- Lai izņemtu akumulatoru, nospiediet atbloķēšanas taustiņus (1.) un izvelciet akumulatoru (2.).

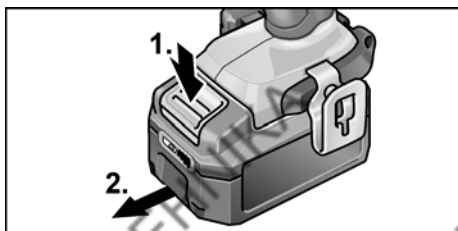

⚠ UZMANĪBU!

Ja akumulators netiek lietots, aizsargājiet akumulatora kontaktus. Metāla priekšmeti var savienot kontaktus īsslēgumā, izraisot eksplozijas un aizdegšanās risku!

Akumulatora uzlādes līmenis

- Nospiežot taustiņu, akumulatora uzlādes indikatorā ar LED diodēm var pārbaudīt uzlādes līmeni.

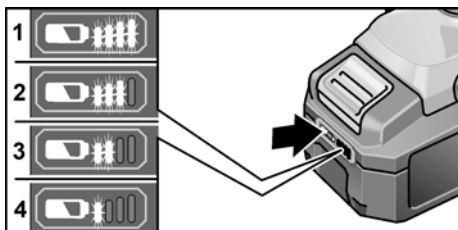

Rādījums nodziest pēc 5 sekundēm.

Ja mirgo viena no LED diodēm, akumulators ir jāuzlādē. Ja pēc taustiņa nospiešanas neiedegas neviena LED diode, akumulatoram ir defekts, un tas ir jānomaina.

Rotācijas virziena izvēle

⚠ UZMANĪBU!

Rotācijas virzienu var mainīt tikai elektroinstrumenta miera stāvoklī.

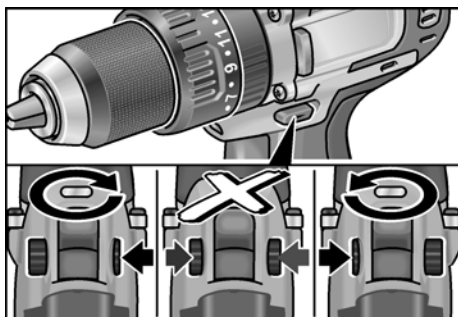

- Pārvietojiet rotācijas virziena izvēles slēdzi vajadzīgajā pozīcijā.
 - **Pa kreisi:** pretēji pulkstenrādītāju kustības virzienam (izskrūvēt vai atskrūvēt skrūves)
 - **Pa labi:** pulkstenrādītāju kustības virzienā (ieskrūvēt vai pievilkt skrūves, urbt)
 - **Vidū:** ieslēgšana blokētā (darba instrumentu maiņa; veicot jebkādas darbus pie elektroinstrumenta)

Darba režīms (tikai PD 2G 18.0-EC)

⚠ UZMANĪBU!

Darba režīmu var mainīt tikai elektroinstrumenta miera stāvoklī.

- Pārvietojiet darba režīma gredzenu vajadzīgajā pozīcijā.

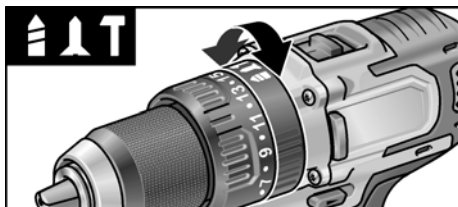

- 🔨 : Urbšana
- 🔩 : Skrūvēšana
- 🔨🔩 : Urbšana ar triecienu

Griezes momenta izvēle

⚠ UZMANĪBU!

Griezes momentu var mainīt tikai elektroinstrumenta miera stāvoklī.

- Pārvietojiet griezes momenta iestatīšanas gredzenu vajadzīgajā pozīcijā.

DD 2G 10.8-EC:

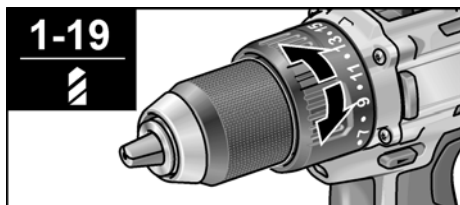

1-19: skrūvēšana

urbšana

i NORĀDE

Urbšanas pozīcijā ir deaktivizēts frikcijas sajūgs.

PD 2G 10.8-EC:

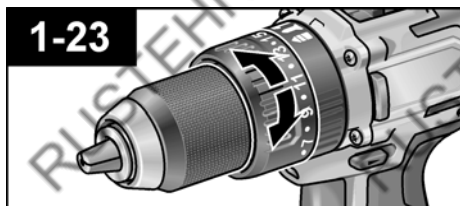

Ātruma izvēle

⚠ UZMANĪBU!

Ātrumu var mainīt tikai elektroinstrumenta miera stāvoklī.

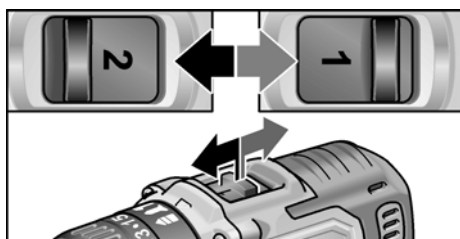

- Pagrieziet izvēles slēdzi uz vajadzīgo pakāpi:

1: mazāks ātrums, liels griezes moments
2: lielāks ātrums, mazs griezes moments

Elektroinstrumenta ieslēgšana

Ierīces ieslēgšana

- Nospiediet slēdzi.
Elektroinstrumenta slēdzis ļauj bez pakāpēm palielināt apgriezīenu skaitu līdz maksimālajai vērtībai.

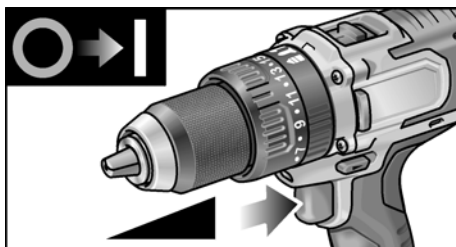

Ierīces izslēgšana:

- Atlaidiet slēdzi.

i NORĀDE

- Elektroinstrumentam ir bremze, kas aptur instrumentu tūdaļ pēc slēdža atlaišanas.
- Izmantojot elektroinstrumentu nepārtrauktā darbībā, vajadzētu strādāt ar pilnīgi iespiestu slēdzi.

Darbs ar elektroinstrumentu

⚠ UZMANĪBU!

Pirms uzsākat elektroinstrumenta apkopes darbus, pārvietojiet rotācijas virziena izvēles slēdzi (2) vidējā pozīcijā.

i NORĀDE

Lai atvieglotu skrūvēšanas procesu, uzgaļu turētāju var ievietot arī ierīces instrumenta ligzdā.

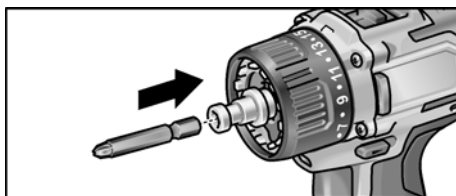

1. Instrumenta stiprinājuma (nomaiņas urbja patronas, leņķa uzliktņa, uzgaļu turētāja) montāža.
2. Ievietojiet akumulatoru.
3. Ievietojiet instrumentu (urbi, skrūvgrieža uzgaļus, uzgaļu turētāju).

4. Iestatiet darba uzdevumam atbilstošu ekspluatācijas veidu (tikai PD...).
5. Pagrieziet griezes momenta slēdzi uz vajadzīgo pakāpi.
6. Iestatiet vajadzīgo ātruma pakāpi.
7. Iestatiet vajadzīgo rotācijas virzienu.
8. Satveriet elektroinstrumentu ar vienu roku un nostāieties darba pozīcijā.

Nepārslēdziet rotācijas virziena izvēles slēdzi vai griezes momenta iestatīšanas gredzenu brīdī, kad darbojas dzinējs!

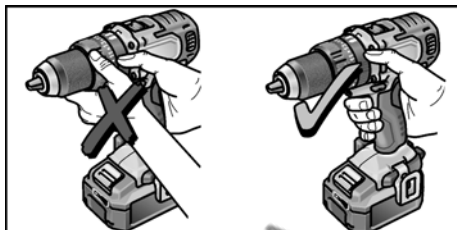

9. Ieslēdziet instrumentu.
- Pēc darba beigām:
10. Atlaidiet slēdzi.
 11. Pārvietojiet rotācijas virziena izvēles slēdzi (2) vidējā pozīcijā.

Uzlādes ierīce

Uzlādes ierīce CA 10.8 ir paredzēta, lai uzlādētu šādu modeļu FLEX akumulatorus:

- AP 10.8/2,5,
- AP 10.8/4,0 un
- AP 10.8/6,0.

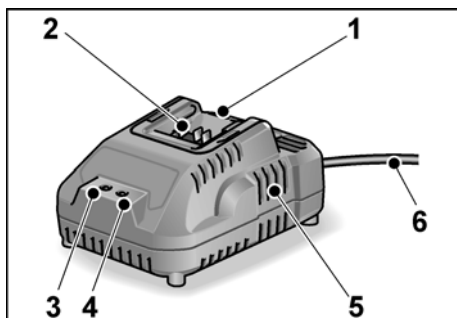

- 1 Akumulatora nodalījums
- 2 Kontakti
- 3 Kļūdas paziņojuma gaismas diode (sarkana)

- 4 Uzlādes līmeņa gaismas diode (zaļa)
- 5 Ventilācijas sprauga
- 6 Tikla kabelis ar tikla spraudni

Gaismas diožu rādījumi

 		
sarkana	zaļa	
nedeg	mirgo	Notiek akumulatora uzlāde.
nedeg	deg	Uzlādes process ir pabeigts. Notiek nepārtrauktā papilduzlāde.
		Šai nolūkā skatīt „Uzlādes process“.
mirgo	nedeg	Akumulators ir pārāk karsts vai pārāk auksts.
deg	nedeg	Akumulators vai uzlādes ierīce ir bojāta.
		Šai nolūkā skatīt „Kļūdas paziņojumi“.

Uzlādes process



UZMANĪBU!

Izmantojiet vienīgi oriģinālos akumulatorus ar komplektā piegādāto uzlādes ierīci.

- Iespraudiet uzlādes ierīces tīkla spraudni. Īsi iedegas kļūdas paziņojuma un uzlādes līmeņa gaismas diode.

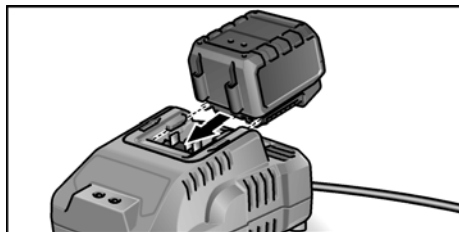

- Ievietojiet akumulatoru uzlādes ierīcē līdz atdurei. Uzlādes līmeņa gaismas diode mirgo un notiek akumulatora uzlāde. Kad akumulators ir pilnīgi uzlādēts, uzlādes līmeņa gaismas diode deg nepārtraukti.

- Izņemiet akumulatoru no uzlādes ierīces.

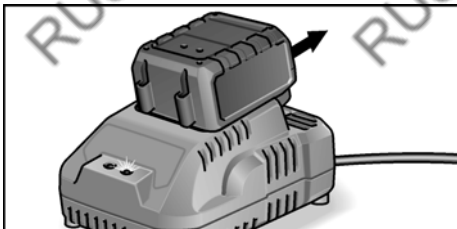

- Atvienojiet spraudni.

Kļūdas paziņojumi

Akumulators vai uzlādes ierīce ir bojāta, ja pēc akumulatora ievietošanas uzlādes ierīcē gaismas diodes deg tālāk norādītajos veidos.

Kļūdas paziņojuma gaismas diode deg nepārtraukti:

- Akumulators ir pārāk karsts vai pārāk auksts. Kad akumulators sasniedz uzlādes temperatūru (0°C–40°C), sākas uzlādes process.

Kļūdas paziņojuma gaismas diode mirgo vai nedeg neviena no diodēm:

- Izņemiet akumulatoru no uzlādes ierīces. Pārbaudiet un nepieciešamības gadījumā notīriet uzlādes ierīces un akumulatora kontaktpusmas. Atkārtoti ievietojiet akumulatoru. Ja rādījums nemainās, akumulators ir bojāts. Nomainiet akumulatoru vai nogādājiet to servisa darbnīcā pārbaudei.
- Ja šāds kļūdas paziņojums parādās arī ar citu akumulatoru, bojāta ir uzlādes ierīce. Lieciet pārbaudīt uzlādes ierīci darbnīcā.

Norādes par akumulatoru darbmuža paildzināšanu

UZMANĪBU!

- *Nekad neuzlādējiet akumulatorus temperatūrā, kas zemāka par 0 °C vai augstāka par 40 °C.*
- *Neuzlādējiet akumulatorus vidē ar augstu gaisa mitrumu vai augstu temperatūru.*
- *Uzlādes laikā neapklājiet akumulatorus un uzlādes ierīci.*

- *Kad uzlāde ir pabeigta, atvienojiet uzlādes ierīces tīkla spraudni.*

Uzlādes laikā akumulators un uzlādes ierīce sasilst. Tas ir normāli!

Litija jonu akumulatoriem nav tā sauktā „atmiņas efekta”. Tomēr pirms uzlādes akumulatoram vajadzētu būt pilnībā izlādētam, un uzlādes process vienmēr jāpabeidz līdz galam.

Ja akumulatori ilgāku laiku netiek izmantoti, tie jāglabā vēsā vietā daļēji uzlādētā stāvoklī.

Tehniskā apkope un kopšana

Tīrīšana

BRĪDINĀJUMS!

Apstrādājot metālus, ekstrēmos izmantošanas gadījumos korpusa iekšpusē var sakrāties elektrovadītspējīgi putekļi. Regulāri iztīriet elektroinstrumentu un ventilācijas spraugas. Tīrīšanas biežums ir atkarīgs no apstrādātā materiāla un no lietošanas ilguma.

- Korpusa iekšpuse un motors regulāri jāizpūš ar sausu saspiesto gaisu. Elektroinstrumentam šai laikā jāatrodas darbībā.

Uzlādes ierīce

BRĪDINĀJUMS!

Pirms visu apkopes darbu uzsākšanas atvienojiet tīkla spraudni. Neizmantojiet ūdeni un šķidrus tīrīšanas līdzekļus.

- Neīrsumus un putekļus no korpusa notīriet ar slotiņu vai sausu lupatu.

Remontdarbi

Remontdarbus drīkst veikt tikai ražotāja autorizētā klientu servisa darbnīcā.

Rezerves daļas un aprīkojums

Ar pārējo aprīkojumu, galvenokārt ar izmantojamiem darba instrumentiem, var iepazīties ražotāja katalogā.

Uzbūves attēlus ar visiem komponentiem un rezerves daļu sarakstus jūs atradīsiet mūsu mājas lapā: www.flex-tools.com

Transportēšana

Litija ekvivalenta daudzums piegādes komplektā iekļautajos akumulatoros ir zemāks par noteiktajām robežvērtībām. Tāpēc uz akumulatoru kā atsevišķu komponentu, gan pašu elektroinstrumentu ar visu piegādes komplektu nevar attiecināt nacionālos vai starptautiskos noteikumus par bīstamajām kravām.

Transportējot vairākus instrumentus ar litija jonu akumulatoriem, šie noteikumi var kļūt aktuāli un prasīt īpašus piesardzības pasākumus (piemēram, attiecībā uz iepakojumu).

Šādā gadījumā uzziniet, kādi noteikumi ir spēkā attiecīgajā valstī.

CE atbilstība

Ar pilnu atbildību deklarējam, ka sadaļā „Tehniskā informācija” aprakstītais izstrādājums atbilst šādiem standartiem vai normatīvajiem dokumentiem:

EN 60745 saskaņā ar direktīvas 2014/30/ES, 2006/42/EB, 2011/65/ES.

Par tehnisko dokumentāciju atbild:
FLEX-Elektrowerkzeuge GmbH, R & D
Bahnhofstrasse 15, D-71711 Steinheim/Murr



Eckhard Rühle
Manager Research &
Development (R & D)

Klaus Peter Weinper
Head of Quality
Department (QD)

21.06.2016; FLEX-Elektrowerkzeuge GmbH
Bahnhofstrasse 15, D-71711 Steinheim/Murr

Norādes par utilizāciju

BRĪDINĀJUMS!

Nolietotus elektroinstrumentus pirms utilizācijas padariet nelietojamus:

- Elektroinstrumentiem, kam nepieciešama strāvas tīkla barošana – noņemiet strāvas kabeli;
- Elektroinstrumentiem ar akumulatora barošanu – izņemiet akumulatoru.



Tikai ES valstīm.

Neizmetiet elektroinstrumentus majsaimniecības atkritumos! Saskaņā ar Eiropas 2012/19/ES direktīvu „Par elektrisko un elektronisko iekārtu atkritumiem”, kas iekļauta nacionālajā likumdošanā, nolietoti elektroinstrumenti jāsavāc atsevišķi un jānodod videi nekaitīgai atreizejai pārstrādei.



Izejvielu pārstrāde, nevis atkritumu iznīcināšana.

Instrumenti, aprīkojums un iepakojums jānodod videi nekaitīgai atreizejai pārstrādei. Plastmasas detaļu materiāls ir marķēts, lai varētu pārstrādāt viena veida materiālus.



BRĪDINĀJUMS!

Nemetiet akumulatorus/baterijas majsaimniecības atkritumos, ugunī vai ūdenī. Neatveriet nolietotus akumulatorus. Akumulatori/baterijas ir jāsavāc, jāpārstrādā vai jāutilizē videi nekaitīgā veidā.



Tikai ES valstīm.

Atbilstoši Eiropas Savienības direktīvai 2006/66/EB, bojātie vai nolietotie akumulatori un baterijas jāsavāc atsevišķi un jānodod atreizejai pārstrādei apkārtnē videi nekaitīgā veidā.



NORĀDE

Informāciju par instrumenta utilizācijas iespējām var iegūt no tirgotāja.

Atbildības izslēgšana

Ražotājs un viņa pārstāvis nav atbildīgi par zaudējumiem un peļņas zudumiem uzņēmuma darbības pārtraukšanas gadījumā, kurš tika izraisīts izstrādājuma vai izstrādājuma neiespējamās izmantošanas dēļ.

Ražotājs un viņa vietnieks nav atbildīgi par materiālajiem zaudējumiem, kuri tika izraisīti, izstrādājumu neprasmīgi izmantojot vai izmantojot to savienojumā ar citu ražotāju izstrādājumiem.

النقل

فقط لدول الاتحاد الأوروبي

يجب عدم التخلص من أدوات العمل الكهربائية من خلال إلقائها مع الخلفات المنزلية!



حسب القاعدة التوجيهية الأوروبية 2012/19/EG بشأن الأجهزة الكهربائية والإلكترونية المستهلكة وتطبيق هذه القاعدة التوجيهية في تشريعات قومية، فإن أدوات العمل الكهربائية يلزم جمعها بصورة منفصلة والانتفاع من موادها بصورة متوافقة مع المتطلبات البيئية.

إعادة اكتساب المواد الخام بدلا من التخلص



من النفايات.

الجهاز والملحقات التكميلية ومواد التغليف ينبغي أن يتم إعادة الانتفاع من موادها بصورة متوافقة مع المتطلبات البيئية. الأجزاء المصنوعة من لدائن اصطناعية مميزة بعلامة لغرض إعادة التدوير كنوع مادة صرف.

تحذير!



البطاريات القابلة لإعادة الشحن/البطاريات يجب عدم التخلص منها من خلال إلقائها مع الخلفات المنزلية. ويجب عدم وضعها في نار أو في ماء. يجب عدم فتح البطاريات القابلة للشحن المستهلكة.

البطاريات القابلة لإعادة الشحن/البطاريات يجب أن يتم جمعها وإعادة تدويرها أو التخلص منها بصورة غير مضره بالبيئة.

فقط لدول الاتحاد الأوروبي:

حسب القاعدة التوجيهية الأوروبية EG/66/2006 فإن البطاريات القابلة لإعادة الشحن/البطاريات التالفة أو المستهلكة يلزم أن يتم إعادة تدويرها.

تنبيها!



يرجى منكم الاستعلام لدى التاجر التخصصي عن إمكانيات التخلص من الأجهزة المستهلكة!

إخلاء المسؤولية

صانع المنتج ومثله لا يتحملان أية مسؤولية عن أي ضرر وعن فوات كسب يتم التسبب فيه من خلال انقطاع مؤقت للعمل في المؤسسة يكون قد تم التسبب فيه من خلال المنتج أو من خلال عدم إمكانية استخدام المنتج.

صانع المنتج ومثله لا يتحملان أية مسؤولية عن أي ضرر يكون قد تم التسبب فيه من خلال الاستخدام بصورة غير صحيحة أو من خلال الاستخدام ارتباطا بمنتجات مصنوعة من قبل منتجين آخرين.

كمية معادل الليثيوم الخاصة بالبطاريات القابلة للشحن الموردة ضمن متضمنات التوريد يقع تحت القيم الحدية الواجبة التطبيق. لهذا السبب فإن البطارية القابلة للشحن بوصفها جزء فردي وكذلك أداة العمل الكهربائية مع متضمنات التوريد الخاصة بها لا تكون خاضعة لقواعد مواد خطرة قومية أو دولية. عند نقل عدة أجهزة تحتوي على بطاريات ليثيوم أيون قابلة للشحن فإن هذه القواعد يمكن أن تصبح واجبة التطبيق وتتطلب إجراءات أمان وسلامة خاصة (على سبيل المثال فيما يتعلق بالتغليف). في هذه الحالة يرجى منكم أن تقوموا بالاستعلام عن القواعد السارية في الدولة الجاري استخدام الجهاز فيها.

بيان التوافق CE

بهذا نصرح على مسؤوليتنا الشخصية بأن المنتج الموصوف تفصيلا تحت «بيانات تقنية» يفي بمتطلبات العاير أو مستندات معايير التوحيد القياسي التالية:

EN 60745 حسب أحكام القواعد التوجيهية

.2011/65/EU, 2006/42/EG, 20 14/30/EU

المسؤول عن المستندات التقنية:

FLEX-Elektrowerkzeuge GmbH, R & D

Bahnhofstrasse 15, D-71711 Steinheim/Murr

Eckhard Rühle
Manager Research &
Development (R & D)

Klaus Peter Weiper
Head of Quality
Department (QD)

FLEX-Elektrowerkzeuge GmbH ;2016/06/21

Bahnhofstrasse 15, D-71711 Steinheim/Murr

تنبيه بشأن التخلص من المنتج المستهلك

تحذير!



قبل التخلص من أدوات العمل الكهربائية المستهلكة يجب جعلها غير صالحة للاستخدام:

- من خلال استبعاد كبل التوصيل بالكهرباء عند تعلق الأمر بأدوات عمل كهربائية يتم تشغيلها بالتوصيل بشبكة الكهرباء.
- من خلال استبعاد البطارية القابلة للشحن عند تعلق الأمر بأدوات عمل كهربائية يتم تشغيلها ببطارية قابلة للشحن.

- يجب عدم تغطية البطاريات القابلة للشحن وجهاز الشحن أثناء عملية الشحن.
- يجب إخراج قابس جهاز الشحن من مقبس التغذية بالتيار الكهربائي بعد انتهاء عملية الشحن.
- أثناء عملية الشحن فإن البطارية القابلة للشحن وجهاز الشحن يصبحان دافئين. هذا شيء عادي! بطاريات الليثيوم أيون لا يوجد بها «مفعول الذاكرة» المعروف. بالرغم من ذلك ينبغي أن يتم تفريغ البطارية القابلة للشحن بالكامل قبل الشحن وينبغي دائماً أن يتم إتمام عملية الشحن بالكامل.
- عند عدم استخدام البطاريات القابلة للشحن لفترة طويلة من الوقت يجب تخزين البطاريات القابلة للشحن في مكان بارد حال كونها مشحونة جزئياً.

الصيانة والعناية

التنظيف

⚠ تحذير!

- عند معالجة معادن يمكن خت ظروف عمل قاسية أن يتجمع غبار قابل للتوصيل في النطاق الداخلي من جسم الجهاز. يجب تنظيف الجهاز وفنحات التهوية بصورة منتظمة. تواتر عمليات التنظيف يكون متوقفاً على نوع المادة الجاري معالجتها وعلى مدة الاستخدام.

- يجب تنظيف النطاق الداخلي من جسم الجهاز مع الحرك بصورة منتظمة عن طريق إزالة الخلفات بالنفخ بهواء مضغوط. عند القيام بذلك يجب ترك أداة العمل الكهربائية دائرة.

جهاز الشحن

⚠ تحذير!

- قبل القيام بأية أعمال يجب إخراج القابس من مقبس التغذية بالتيار الكهربائي. يجب عدم استخدام ماء أو مواد تنظيف سائلة.

- يتم إزالة الاتساخات والغبار من على الجسم الخارجي باستخدام فرشاة أو قطعة قماش جافة.

أعمال الإصلاح

- يجب عدم إجراء أية أعمال إصلاح إلا من قبل إحدى ورش خدمة العملاء المعتمدة من قبل صانع المنتج.

قطع الغيار والملحقات التكميلية

- في كتالوجات صانع المنتج تجدون ملحقات تكميلية أخرى. وعلى وجه الخصوص أدوات عمل تركيبية.
- للاطلاع على رسومات المنظر الممدد وقوائم قطع الغيار يرجى الرجوع إلى موقعنا في الإنترنت: www.flex-tools.com

- يتم إخراج البطارية القابلة للشحن من جهاز الشحن.

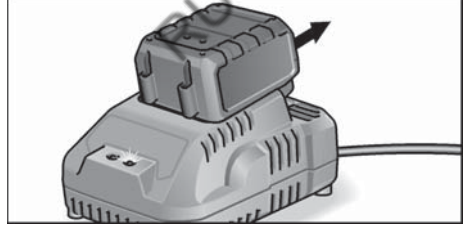

- يتم إخراج قابس جهاز الشحن من مقبس التغذية بالتيار الكهربائي.

بلاغات الأخطاء

- في حالة ما إذا حدث بعد إدخال البطارية في جهاز الشحن وتم إطلاق البيانات التالية من خلال المبين الضوئي LED، عندئذ يكون هناك خطأ في البطارية القابلة للشحن أو في جهاز الشحن. المبين الضوئي LED بلاغ خطأ يضيء بصورة مستمرة:
- البطارية القابلة للشحن ساخنة أكثر مما ينبغي أو باردة أكثر مما ينبغي. عندما تكون البطارية القابلة للشحن قد وصلت إلى درجة حرارة الشحن (0 درجة مئوية 40 درجة مئوية) تبدأ عملية الشحن.
- المبين الضوئي LED بلاغ خطأ يومض أو لا يضيء أي واحد من المبيينين الضوئيين LED:
- يتم إخراج البطارية القابلة للشحن من جهاز الشحن. يتم تفحص مواضع التماس الموجودة على جهاز الشحن وعلى البطارية القابلة للشحن للكشف عما قد يوجد من اتساخ. وعند اللزوم يتم تنظيفها. يتم إدخال البطارية القابلة للشحن مرة أخرى. عند إطلاق نفس البيان فإن البطارية القابلة للشحن تكون تالفة. يتم استبدال البطارية القابلة للشحن بأخرى سليمة أو يتم عمل ما يلزم لكي يتم فحصها من قبل ورشة تخصصية.
- في حالة ما إذا حدث عند استخدام بطارية أخرى قابلة للشحن وتم إطلاق نفس بلاغ الخطأ. عندئذ فإنه يكون هناك تلف في جهاز الشحن. يتم عمل ما يلزم لكي يتم فحص جهاز الشحن من قبل ورشة تخصصية.

تنبيهات من أجل عمر تشغيل طويل للبطارية القابلة للشحن

⚠ احترس!

- يجب عدم القيام في أي حال من الأحوال بشحن البطاريات القابلة للشحن في درجات حرارة تقل عن 0 درجة مئوية أو تزيد عن 40 درجة مئوية.
- يجب عدم شحن البطاريات القابلة للشحن في محيط تسوده فيه رطوبة هواء عالية أو درجات حرارة محيطية عالية.

- 4 مبدئ ضوئي LED حالة الشحن (أخضر)
5 فتحات تهوية
6 كبل توصيل بالكهرباء بقابس توصيل بالكهرباء

بيانات المبيئات الضوئية LED

	أحمر
	أخضر
منطفئ	يومض
منطفئ	مضيء
انظر «عملية الشحن».	
منطفئ	يومض
منطفئ	
مضيء	
انظر «بلاغات الأخطاء».	

عملية الشحن

⚠️ احترس!

- يجب عدم وضع أية بطاريات في جهاز الشحن إلا البطاريات القابلة للشحن الأصلية الموردة مع الجهاز.
- يتم إدخال قابس جهاز الشحن في مقبس تغذية بالتيار الكهربائي. المبدئ الضوئي LED بلاغ الخطأ والمبدئ الضوئي LED حالة الشحن بضئان لبرهة قصيرة.
 - يتم دفع وإدخال البطارية القابلة للشحن في جهاز الشحن مع الاستمرار في ذلك إلى أن تصل لمصدر الإيقاف.

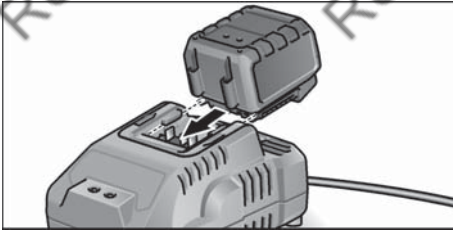

المبدئ الضوئي LED حالة الشحن يومض ويتم شحن البطارية القابلة للشحن. عندما تكون البطارية القابلة للشحن قد تم شحنها بالكامل فإن المبدئ الضوئي LED حالة الشحن يضيء بصورة مستمرة.

4. يتم ضبط نمط العمل بما يتناسب مع مهمة العمل المطلوب إنجازها (... PD فقط).
5. يتم ضبط الاختيار المسبق لعزم الدوران على المستوى المطلوب.
6. يتم ضبط السرعة على المستوى المطلوب.
7. يتم ضبط اتجاه الدوران المطلوب.
8. يتم الإمساك بأداة العمل الكهربائية بيد واحدة من على مقبض اليد ويتم اتخاذ وضع العمل.
- يجب عدم القيام في أي حال من الأحوال بإعمال مفتاح الاختيار المسبق لاتجاه الدوران أو الحلقة الدوارة لضبط عزم الدوران حال كون المحرك دائراً.

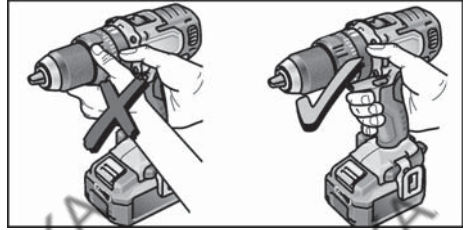

9. يتم إعمال تشغيل الجهاز بعد الانتهاء من العمل.
10. يتم ترك المفتاح.
11. يتم ضبط مفتاح الاختيار المسبق لاتجاه الدوران (2) على الوضع الأوسط.

جهاز الشحن

- جهاز الشحن CA 10.8 معد ومخصص لشحن بطاريات FLEX القابلة للشحن من الأنواع
- AP 10.8/2,5
 - AP 10.8/4,0
 - AP 10.8/6,0

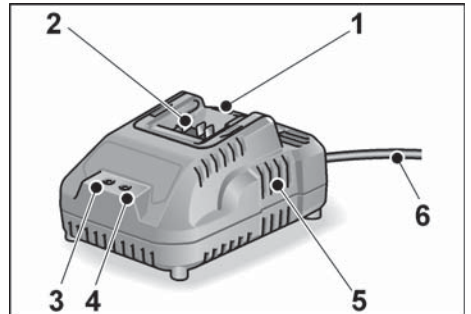

- 1 جوف إدخال للبطارية القابلة للشحن
- 2 مواضع تماس
- 3 مبدئ ضوئي LED بلاغ خطأ (أحمر)

تشغيل أداة العمل الكهربائية

تشغيل الجهاز:

- يتم ضغط المفتاح.
- مفتاح أداة العمل الكهربائية يجعل من الممكن زيادة عدد الدورات بصورة مندرجة إلى أن يتم الوصول إلى القيمة القصوى.

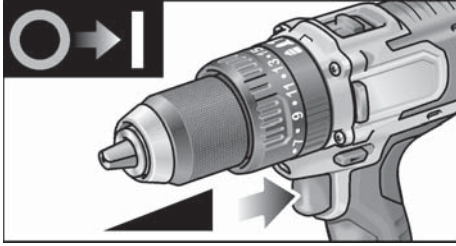

إيقاف تشغيل الجهاز:

- يتم ترك المفتاح.

تنبيه!

- أداة العمل الكهربائية مجهزة بمكبس يقوم بإيقاف أداة العمل التركيبية على الفور عند ترك المفتاح.
- عند الاستخدام المستمر لأداة العمل الكهربائية يجب أن يتم بصورة رئيسية أن يتم العمل مع كون المفتاح مضغوطا بالكامل.

العمل بأداة العمل الكهربائية

احترس!

- قبل البدء في تنفيذ أية أعمال يجب ضبط مفتاح الاختيار المسبق لإجاه الدوران (2) الموجود على أداة العمل الكهربائية على الوضع الأوسط.

تنبيه!

- لكي يصبح التعامل عند ربط براغي أكثر سهولة، فإنه يكون من الممكن أن يتم أيضا إدخال لقمه الربط في جبهة احتواء أداة العمل الخاصة بالجهاز مباشرة.

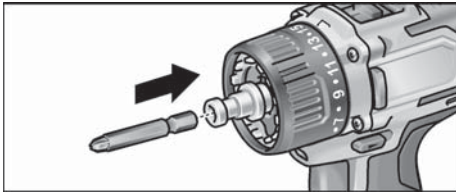

1. يتم تركيب حامل أداة العمل (طرف مثقاب قابل للتغيير، جبهة أمامية زاوية، جبهة قابض لقم أمامية).
2. يتم إدخال البطارية القابلة للشحن.
3. يتم إدخال أداة العمل (مثقاب، لقم ربط براغي، ماسك لقم).

الاختيار المسبق لعزم الدوران

احترس!

- يجب عدم تغيير عزم الدوران إلا عندما تكون أداة العمل الكهربائية متوقفة عن التشغيل وموجودة في وضع السكون التام.

- يتم ضبط الحلقة الدوارة لضبط عزم الدوران على الوضع المطلوب.

PD 2G 10.8-EC

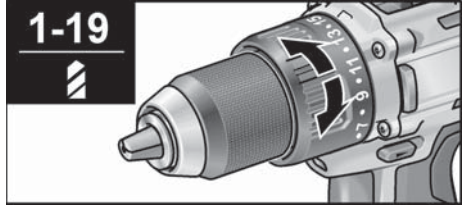

1-19: ربط براغي

■ ثقب

تنبيه!

- في وضع الثقب تكون الفارسة الانزلاقية غير مفعلة.

PD 2G 10.8-EC

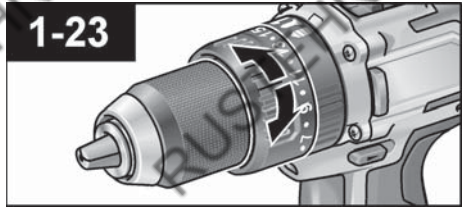

الاختيار المسبق للسرعة

احترس!

- يجب عدم تغيير السرعة إلا عندما تكون أداة العمل الكهربائية متوقفة عن التشغيل وموجودة في وضع السكون التام.

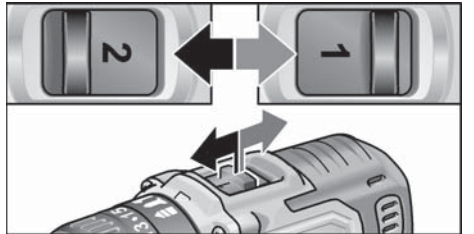

- يتم ضبط مفتاح الاختيار على الوضع المطلوب:

- 1: سرعة بطيئة، عزم دوران عالي
- 2: سرعة سريعة، عزم دوران منخفض

الاختيار المسبق لآجاء الدوران

⚠ احتريس!

يجب عدم تغيير آجاء الدوران إلا عندما تكون أداة العمل الكهر بائية متوقفة عن التشغيل وموجودة في وضع السكون التام.

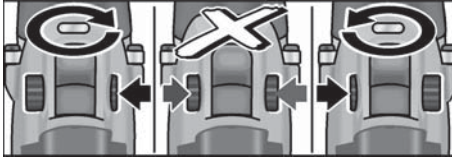
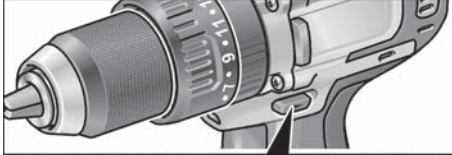

■ يتم ضبط مفتاح الاختيار المسبق لآجاء الدوران على الوضع

المطلوب:

- يساراً: في عكس اتجاه دوران عقرب الساعة (فك وإخراج براغي. حل براغي)
- ميئاً: في اتجاه دوران عقرب الساعة (ثقب. إدارة وإدخال براغي. إحكام ربط براغي)
- وسط: تجهيزة منع التشغيل (تغيير أداة العمل. عند إجراء أية أعمال على أداة العمل الكهربائية)

نمط التشغيل (فقط PD 2G 10.8-EC)

⚠ احتريس!

يجب عدم تغيير نمط التشغيل إلا عندما تكون أداة العمل الكهربائية متوقفة عن التشغيل وموجودة في وضع السكون التام.

■ يتم ضبط الحلقة الدوارة على الوضع المطلوب.

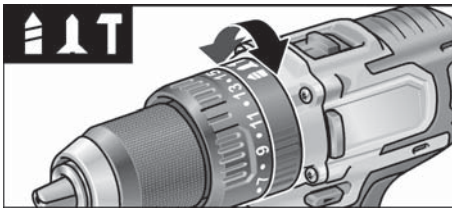

⚠ ثقب

⚠ ربط براغي

⚠ ثقب بالطرق

■ لإخراج البطارية القابلة للشحن يتم ضغط أزرار التحرير (1.) ويتم سحب البطارية القابلة للشحن وإخراجها (2.).

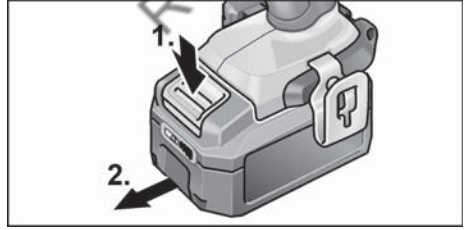

⚠ احتريس!

عند عدم الاستخدام يجب حماية مواضع تماس البطارية القابلة للشحن. الأجزاء المعدنية السائبة يمكن أن تتسبب في إحداث دائرة قصر في مواضع التماس. يوجد خطر حدوث انفجار وخطر حدوث حريق!

حالة شحن البطارية القابلة للشحن

■ من خلال ضغط الزر يمكن مراجعة حالة الشحن على المبيئات الضوئية LED الموجودة على البيان الضوئي لحالة شحن البطارية القابلة للشحن.

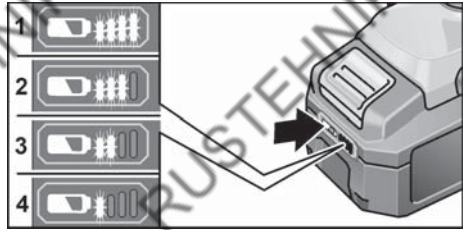

البيان الضوئي ينطفئ بعد 5 ثوان.

عندما يومض أحد المبيئات الضوئية LED.

يكون من اللازم شحن البطارية القابلة للشحن. في حالة ما إذا لم يضيء أي واحد من المبيئات الضوئية LED بعد الضغط على الزر. عندئذ فإن البطارية القابلة للشحن تكون تالفة ويلزم استبدالها بأخرى سليمة.

- يتم ترك حلقة التحرير. يتم مراجعة والتأكد من استقرار طرف المثقاب.

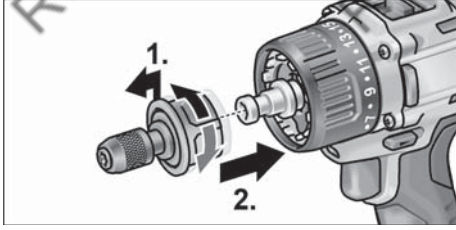

التفكيك

- يتم جذب حلقة التحرير إلى الأمام ويتم إخراج تجهيزة قابض اللقم الأمامية.

إدخال أداة العمل

تجهيزة قابض اللقم الأمامية يتوفر بها تجهيزة احتواء أداة عمل ¼ بوصة. في تجهيزة احتواء أداة العمل يتم الإمساك بأمان بلقم ربط.

- يتم جذب تجهيزة تثبيت أداة العمل إلى الأمام (1). ويتم ضغط أداة العمل على تجهيزة احتواء أداة العمل مع الاستمرار في ذلك حتى تصل إلى مصد الإيقاف (2).
- يتم ترك تجهيزة تثبيت أداة العمل.

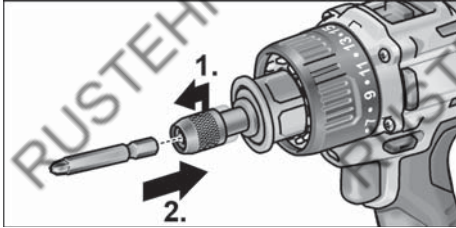

- لإخراج أدوات العمل يتم جذب تجهيزة تثبيت أداة العمل إلى الخلف.

إدخال/تغيير البطارية القابلة للشحن

- يتم دفع البطارية القابلة للشحن للمشحونة في أداة العمل الكهربائية مع الاستمرار في ذلك إلى أن تكون قد استقرت بالكامل.

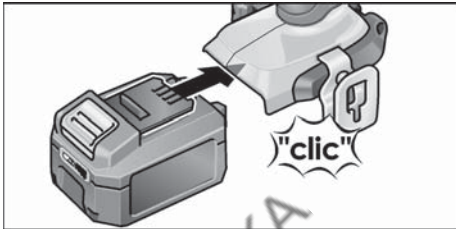

- يتم ترك حلقة التحرير يتم مراجعة والتأكد من الاستقرار بصورة صحيحة.

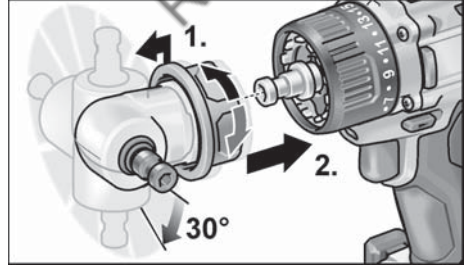

التفكيك

- يتم جذب حلقة التحرير إلى الأمام ويتم إخراج التجهيزة الأمامية الزاوية.

إدخال أداة العمل

التجهيزة الأمامية الزاوية يتوفر بها تجهيزة احتواء أداة عمل ¼ بوصة. في تجهيزة احتواء أداة العمل يتم الإمساك بأمان بلقم ربط وكذلك قابض لقم.

على التجهيزة الأمامية الزاوية يمكن أيضا تركيب طرف المثقاب القابل للتغيير (انظر «طرف مثقاب قابل للتغيير BF 10.8-EC» أو قابض لقم (انظر «تجهيزة قابض لقم أمامية BV 10.8-EC»).

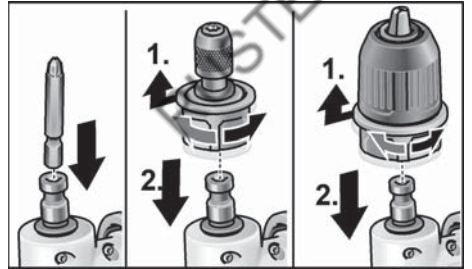

تجهيزة قابض اللقم الأمامية BV 10.8-EC

⚠ احترس!

قبل البدء في تنفيذ أية أعمال يجب ضبط مفتاح الاختيار المسبق لإتجاه الدوران (2) الموجود على أداة العمل الكهربائية على الوضع الأوسط.

التركيب

- يتم جذب حلقة التحرير إلى الأمام (1). ويتم ضغط تجهيزة قابض اللقم الأمامية على تجهيزة احتواء أداة العمل مع الاستمرار في ذلك حتى تصل إلى مصد الإيقاف (2).

التفكيك

- يتم جذب حلقة التحرير إلى الأمام ويتم إخراج طرف المثقاب.

إدخال أداة العمل

في طرف المثقاب يتم الإمساك بأمان بلقم ثقب ذات قطر قدره 10-15 ملمتر. ولقم ربط ¼ بوصة، وكذلك قابض لقم ¼ بوصة.

- يتم الإمساك بأداة العمل الكهربائية بإحدى اليدين ويتم إدارة طرف المثقاب باليد الأخرى.
- في عكس اتجاه دوران عقرب الساعة لكي يتم متابعة فتح طرف المثقاب.
- في اتجاه دوران عقرب الساعة لكي يتم إغلاق طرف المثقاب.

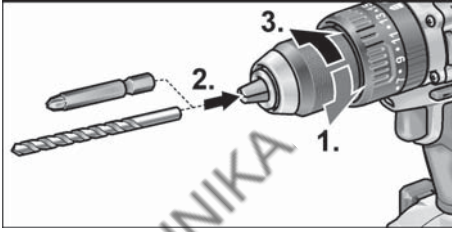

- يتم إدخال أداة العمل.

- يتم إغلاق طرف المثقاب بالكامل.

تنبيه!

يتم إجراء تجربة تشغيل، وذلك لغرض التأكد من أن أداة العمل قد تم شدّها مركزياً.

التجهيزة الأمامية الزاوية WV 10.8-EC

⚠️ احتس!

قبل البدء في تنفيذ أية أعمال يجب ضبط مفتاح الاختيار المسبق لاجّاه الدوران (2) الموجود على أداة العمل الكهربائية على الوضع الأوسط.

التجهيزة الأمامية الزاوية تسهل العمل في مواضع يصعب الوصول إليها. التجهيزة الزاوية يمكن أن تستقر في أوضاع زوايا مختلفة بتغيير وضع قدره 30 درجة في كل مرة.

التركيب

- يتم جذب حلقة التحرير إلى الأمام (1) ويتم ضغط التجهيزة الأمامية الزاوية على تجهيزة احتواء أداة العمل مع الاستمرار في ذلك حتى تصل إلى مصد الإيقاف (2).
- يتم تأمين استقرار التجهيزة الأمامية الزاوية في وضع الزاوية المرغوب فيه.

إرشادات الاستعمال

قبل البدء في التشغيل لأول مرة

- يتم إخراج أداة العمل الكهربائية والملحقات التكميلية من مواد التغليف ويتم التأكد من وجود متضمنات التوريد بالكامل ومن عدم وجود أي تلف أو ضرر مترتب على النقل.
- يتم تثبيت مشبك الحزام أو ماسك اللقم بالبرغي المورد ضمن متضمنات التوريد.

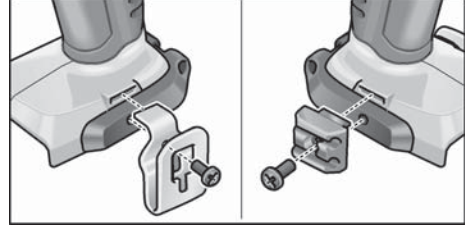

تنبيه!

عند التوريد فإن البطاريات القابلة للشحن لا تكون مشحونة بالكامل. قبل التشغيل لأول مرة يجب شحن البطاريات القابلة للشحن بالكامل. فيما يتعلق بذلك انظر «جهاز الشحن/عملية الشحن».

ظرف المثقاب القابل للتغيير BF 10.8-EC

⚠️ احتس!

قبل البدء في تنفيذ أية أعمال يجب ضبط مفتاح الاختيار المسبق لاجّاه الدوران (2) الموجود على أداة العمل الكهربائية على الوضع الأوسط.

التركيب

- يتم جذب حلقة التحرير إلى الأمام (1) ويتم ضغط طرف المثقاب القابل للتغيير على تجهيزة احتواء أداة العمل مع الاستمرار في ذلك حتى يصل إلى مصد الإيقاف (2).
- يتم ترك حلقة التحرير. يتم مراجعة والتأكد من استقرار ظرف المثقاب.

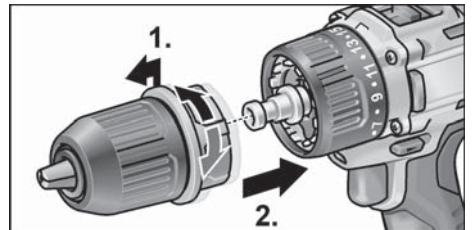

نظرة عامة

في هذه الإرشادات يتم وصف أدوات عمل كهربائية مختلفة. الإيضاحات المعطاة يمكن أن تخيد في التفاصيل عن أداة العمل الكهربائية التي تم بثرائها.

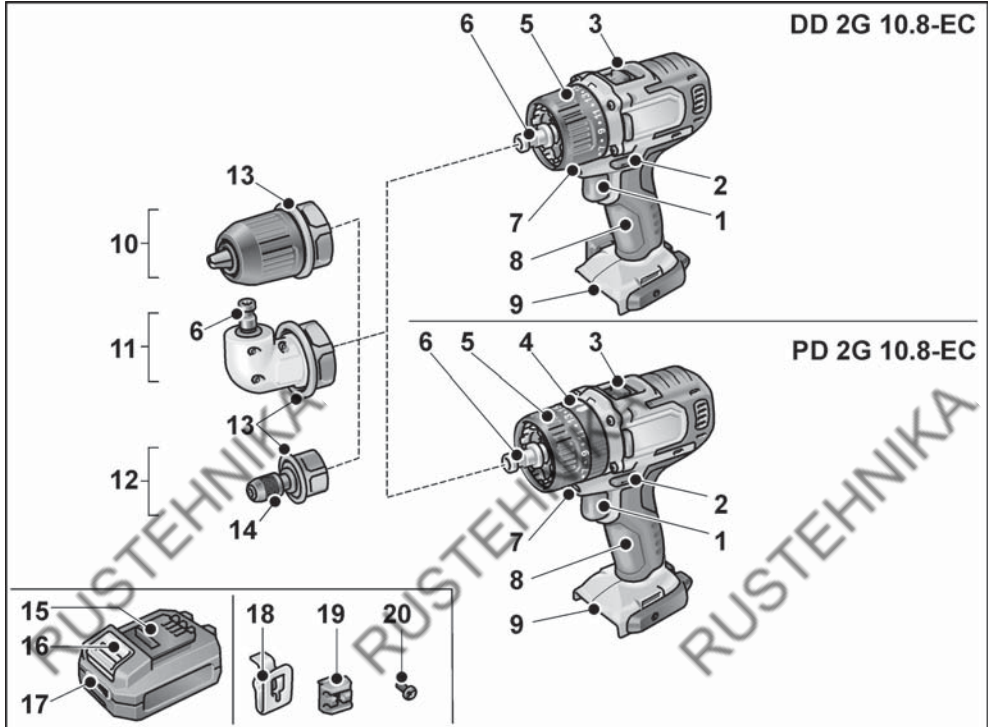

- | | | | |
|----|---|----|--|
| 11 | جهاز أمامية زاوية WV 10.8-EC | 1 | مفتاح |
| 12 | جهاز قباض لقم أمامية BV 10.8-EC | 2 | لتنشغيل وإيقاف تشغيل الجهاز وكذلك لرفع عدد الدورات حتى الوصول إلى عدد الدورات الأقصى |
| 13 | حلقة خرب | 3 | مفتاح الاختيار المسبق لاجه الدوران |
| 14 | جهاز تثبيت أداة العمل | 4 | مفتاح اختيار السرعة |
| 15 | بطارية ليثيوم أيون قابلة للشحن (2.5 أمبير ساعة/4.0 أمبير ساعة/6.0 أمبير ساعة) | 5 | الحلقة الدوارة لاختيار نمط التشغيل (فقط PD ...) |
| 16 | زر خرب للبطارية القابلة للشحن | 6 | الحلقة الدوارة لضبط عزم الدوران |
| 17 | البيان الضوئي لحالة شحن البطارية القابلة للشحن | 7 | جهاز احتواء أداة العمل |
| 18 | مشبك حزام | 8 | إضاءة مكان العمل |
| 19 | ماسك لقم | 9 | مقبض يد |
| 20 | برغي تثبيت | 9 | جويف إدخال للبطارية القابلة للشحن |
| | | 10 | طرف مثقاب قابل للتغيير BF 10.8-EC (طرف مثقاب سريع القمط) |

بيانات تقنية

PD 2G 10.8-EC	DD 2G 10.8-EC		
جهاز مطرقة الثقب والمفك	جهاز المثقاب والمفك	طرز الجهاز	
AP 10.8/2,5 AP 10.8/4,0 AP 10.8/6,0		البطارية القابلة للشحن	
0 ... 40 0 ... 55 0 ... 85		دقيقة دقيقة دقيقة	مدة الشحن (حسب حالة الشحن) AP 10.8/2,5 – AP 10.8/4,0 – AP 10.8/6,0 –
32 58	32 58	نيوتن متر نيوتن متر	عزم الدوران. بحد أقصى – حالة ربط لينة – حالة ربط صلبة
24	20		مستويات عزم الدوران
0 ... 450 0 ... 1700	0 ... 450 0 ... 1700	دورة/دقيقة دورة/دقيقة	عدد دورات التشغيل بدون حمل – المستوى 1 – المستوى 2
0 ... 5850 0 ... 22100	–	طريقة/دقيقة طريقة/دقيقة	عدد الطرقات – المستوى 1 – المستوى 2
1,5 ... 13		مليمتر	ظرف المثقاب
25 13 13	25 13 –	مليمتر مليمتر مليمتر	قطر الثقب الأقصى – في خشب – في فولاذ – في جدار حجري
1,23	1,12	كيلوغرام	الوزن حسب معيار «EPTA-procedure 01/2003» (بدون البطارية القابلة للشحن)
0,26 0,42 0,43		كيلوغرام كيلوغرام كيلوغرام	وزن البطارية القابلة للشحن 2.5 أمبير ساعة 4.0 أمبير ساعة 6.0 أمبير ساعة
* ثقب بالطرق في خرسانة		منسوب ضغط الصوت المحدد للمنسوب «أ»	
71 / 90*	71	ديسيبل(أ)	منسوب ضغط الصوت L_{PA}
82 / 101*	82	ديسيبل(أ)	منسوب ضغط الصوت L_{WA}
		ديسيبل	نطاق عدم التيقن K
القيمة الإجمالية للاهتزازات (مجموع الكميات الموجهة لثلاث الاتجاهات)			
القيمة الإجمالية للاهتزازات $a_{h,r}$ عند			
7,7	7,7	متر/ثانية مربعة	– الثقب في معدن
7,7	7,7	متر/ثانية مربعة	– الثقب بالطرق في خرسانة
3,0	3,0	متر/ثانية مربعة	– ربط براغي
		متر/ثانية مربعة	نطاق عدم التيقن K

الضوضاء والاهتزازات

ⓘ تنبيه!

القيم الخاصة بمنسوب الضوضاء الذي تم تقييمها للمنسوب «أ» وكذلك القيمة الإجمالية للاهتزازات يمكن الاطلاع عليها في «بيانات تقنية».

قيم الضوضاء وقيم الاهتزازات تم تحديدها وفقا للمعيار EN 60745.

⚠ تحذير!

قيم القياس المذكورة تكون سارية للأجهزة الجديدة. في أثناء الاستخدام اليومي تتغير قيم الضوضاء وقيم الاهتزازات.

ⓘ تنبيه!

منسوب الاهتزازات المنصوص عليه في إرشادات التشغيل هذه تم قياسها بأسلوب قياس موحد قياسيا في المعيار EN 60745 ويمكن استخدامه لمقارنة أدوات عمل كهربائية مع بعضها. وهو مناسب أيضا لإجراء تقدير أولي لحمل الاهتزازات.

منسوب الاهتزازات المذكور راجع إلى الاستخدامات الرئيسية لأداة العمل الكهربائية. إلا أنه عند استخدام أداة العمل الكهربائية في تطبيقات أخرى مع أدوات عمل تركيبية مختلفة أو تحت ظروف صيانة غير كافية، فإن منسوب الاهتزازات يمكن أن يحيد عن القيمة المذكورة. وهذا ما يمكن أن يؤدي إلى زيادة حمل الاهتزازات بصورة واضحة على مكان العمل بأكمله.

لإجراء تقدير دقيق لحمل الاهتزازات فإنه يجب أيضا مراعاة الأوقات التي يكون فيها الجهاز متوقفا عن التشغيل أو يكون فيها الجهاز مشغلا إلا أنه لا يتم استخدامه بالفعل. هذا يمكن أن يؤدي إلى خفض حمل الاهتزازات بصورة واضحة على مكان العمل بأكمله.

يرجى منكم تحديد إجراءات أمان وسلامة إضافية لحماية القائم بتشغيل الجهاز من مفعول الاهتزازات. على سبيل المثال: صيانة أداة العمل الكهربائية وأدوات العمل التركيبية. الحفاظ على الأيدي دافئة. تنظيم مجريبات العمل.

⚠ احترس!

⚠ وجود ضغط صوت يزيد عن 85 ديسيبل (أ) يجب ارتداء تجهيزة واقية للسمع.

البطارية القابلة للشحن يمكن أن يلحق بها تلف أو ضرر من خلال الأتشياء ذات الحواف المدببة مثل المسامير أو المفكات أو من خلال تعرضها لمفعول قوة خارجي. يمكن أن يحدث دائرة قصر داخلية وتشتعل البطارية القابلة للشحن أو ينبعث منها دخان أو أن تنفجر أو تسخن بصورة مفرطة.

جهاز الشحن

- يرجى منكم أن تقوموا دائما بمراجعة والتأكد من أن جهد شبكة التغذية بالتيار الكهربائي مطابقا لقيمة الجهد المذكورة على لوحة بيانات الطراز الخاصة بجهاز الشحن.
- قابس التوصيل بالكهرباء الخاص بجهاز الشحن يلزم أن يكون مناسبا لمقبس التغذية بالتيار الكهربائي. لا يسمح بإدخال أية تغييرات من أي نوعا كان على القابس. يجب عدم استخدام أية قوابس مهيائة سويا مع أدوات عمل كهربائية مزودة بتأريض حماية. القوابس التي لم يدخل عليها أي تغيير والمقابس المناسبة تنقل من مخاطرة حدوث صدمة كهربائية.
- يجب عدم استخدام جهاز الشحن إلا في غرف جافة. ويجب تجنب حدوث اتصال بسوائل ومطر. تسرب ماء إلى داخل جهاز الشحن يزيد من مخاطرة حدوث صدمة كهربائية.
- يجب عدم القيام في أي حال من الأحوال باستخدام جهاز الشحن عند حدوث تلف أو ضرر بالكبل أو القابس أو الجهاز نفسه من خلال مفعول قوى خارجية. يجب إحضار جهاز الشحن إلى أقرب ورشة تخصصية.
- يرجى منكم عدم القيام في أي حال من الأحوال بفتح جهاز الشحن. في حالة وجود خلل يرجى منكم إحضار جهاز الشحن إلى إحدى الورش التخصصية.
- يجب عدم وضع أية أشياء على جهاز الشحن. ويجب عدم وضع جهاز الشحن على أسطح لينية. يوجد خطر حدوث حريق.

تنبيهات أمان وسلامة خاصة

- قبل البدء في تنفيذ أية أعمال يجب ضبط مفتاح الاختيار المسبق لإتجاه الدوران (2) الموجود على أداة العمل الكهربائية على الوضع الأوسط.
- يجب عدم إعمال مفتاح الاختيار المسبق لإتجاه الدوران (2) أو الحلقة الدوارة لضبط عزم الدوران (5) إلا عندما تكون أداة العمل متوقفة عن التشغيل وموجودة في وضع السكون التام.
- لتزويد أداة العمل الكهربائية بعلامة تمييز يجب فقط استخدام لوحات لاصقة. يجب عدم ثقب أية ثقب في الجسم الخارجي.

- قبل أن تتركوا أداة العمل الكهربائية من يدكم وتضعوها على أي سطح يرجى منكم الانتظار إلى أن تكون أداة العمل التركيبية قد توقفت عن الدوران وأصبحت في وضع السكون التام. أداة العمل التركيبية يمكن أن تشتبك بشيء ويمكن بالتالي أن تؤدي إلى فقدان السيطرة على أداة العمل الكهربائية.
- يرجى منكم استخدام بطاريات قابلة للشحن مطابقة لقيمة الجهد الكهربائي المذكورة على لوحة بيانات الطراز الموجودة على أداة العمل الكهربائية الخاصة بكم. عند استخدام بطاريات قابلة للشحن من نوع آخر. على سبيل المثال بطاريات مقلدة أو بطاريات قابلة للشحن معاد تهيئتها للاستخدام أو بطاريات قابلة للشحن منتجة من قبل صانع آخر. فإنه يوجد خطر قائم لحدوث إصابات وكذلك لحدوث أضرار من خلال انفجار بطاريات قابلة للشحن.

تنبيهات أمان وسلامة لآلات المثقاب والمفكات

- عند قيامكم بتنفيذ أعمال يمكن في سياقها أن تصيب أداة العمل الكهربائية أو البرغي خطوط تيار كهربائي غير ظاهرة أو كبل التوصيل بالكهرباء الخاص بالجهاز المستخدم. يرجى منكم الإمساك بالجهاز من على مسطحات القبض المعزولة. اتصال البرغي بخط ناقل جهد كهربائي يمكن أيضاً أن يتسبب في أن تصبح أجزاء معدنية من الجهاز واقعة تحت مفعول جهد كهربائي وأن يؤدي إلى حدوث صدمة كهربائية.
- يرجى منكم استخدام المقابض الإضافية عندما تكون هذه المقابض الإضافية قد تم توريدها مع أداة العمل الكهربائية. فقدان السيطرة على الجهاز يمكن أن يؤدي إلى حدوث إصابات.
- يرجى منكم استخدام أجهزة بحث مناسبة للكشف عما قد يوجد من خطوط إمداد غير ظاهرة. أو استدعاء مؤسسة الإمداد المحلية وإشراكها في ذلك. الاتصال بخطوط كهرباء يمكن أن يؤدي إلى حدوث حريق وإلى حدوث صدمة كهربائية. إلحاق ضرر أو تلف بخط غاز يمكن أن يؤدي إلى حدوث انفجار. الدخول في خطوط ماء يؤدي إلى إلحاق تلف أو ضرر بأشياء.
- يجب على الفور إيقاف تشغيل أداة العمل الكهربائية عند حدوث انحصار لأداة العمل التركيبية. يجب أن تضعوا في اعتباركم إمكان حدوث عزم تفاعلية عالية تؤدي إلى حدوث صدمة ارتدادية.

والمفك (PD ...)

- يرجى منكم ارتداء تجهيزة واقية للسمع. التعرض لمفعول ضوضاء يمكن أن يتسبب في فقدان أو إضعاف القدرة على السمع.

تنبيهات أمان وسلامة بشأن التعامل مع

البطاريات القابلة للشحن

- يجب عدم فتح البطارية القابلة للشحن. يوجد خطر حدوث دائرة قصر.
- يرجى منكم حماية البطارية القابلة للشحن من الحرارة. على سبيل المثال من خلال التعرض المستمر لأشعة الشمس، والنار والماء والرطوبة. يوجد خطر حدوث انفجار. عند حدوث تلف أو ضرر بالبطارية القابلة للشحن أو استخدامها بصورة غير صحيحة يمكن أن تتولد أبخرة. يتم عمل ما يلزم لتهوية المكان بهواء نقي. ويرجى منكم زيارة طبيب في حالة وجود متاعب. هذه الأبخرة يمكن أن تؤدي إلى تهيج مسالك التنفس.
- عند الاستخدام بصورة خاطئة يمكن أن يحدث ويتسرب سائل من البطارية القابلة للشحن. يرجى منكم تجنب حدوث اتصال مع هذا السائل. عند حدوث اتصال عرضي يتم تنظيف الموضع المعني بالشطف بماء. في حالة وصول السائل إلى داخل العينين يجب بصورة إضافية استشارة طبيب. سائل البطارية القابلة للشحن للتسرب للخارج يمكن أن يؤدي إلى إحداث تهيجات جلدية أو حروق.
- يجب عدم شحن البطاريات القابلة للشحن إلا باستخدام أجهزة الشحن الموصى بها من قبل صانع الجهاز. من خلال جهاز شحن صالح لنوع معين من البطاريات القابلة للشحن يوجد خطر حدوث حريق عند استخدام مثل جهاز الشحن هذا مع أنواع أخرى من البطاريات القابلة للشحن.

جهاز مطرقة الثقب والمفك العامل ببطارية قابلة للشحن

PD 2G 10.8-EC معد ومخصص

للاستخدام التجاري/الصناعي الاحترافي في نطاق

الصناعة والمهن والحرف اليدوية.

لربط وفك البراغي.

للتغيب في الخشب. المعدن. السيراميك واللدائن

الاصطناعية.

للتغيب بالطرق في الآجر (طوب البناء) الجدران الحجرية

والأحجار.

عند قيامكم بتنفيذ أعمال يمكن في سياقها أن تصيب

أداة العمل الكهربائية أو البرغي خطوط تيار كهربائي

غير ظاهرة أو كبل التوصيل بالكهرباء الخاص بالجهاز

المستخدم. يرجى منكم الإمساك بالجهاز من على

مسطحات القبض المعزولة. اتصال البرغي بخط ناقل

جهد كهربائي يمكن أيضاً أن يتسبب في أن تصبح أجزاء

معدنية من الجهاز واقعة تحت مفعول جهد كهربائي وأن

يؤدي إلى حدوث صدمة كهربائية.

يرجى منكم استخدام المقابض الإضافية عندما تكون

هذه المقابض الإضافية قد تم توريدها مع أداة العمل

الكهربائية. فقدان السيطرة على الجهاز يمكن أن يؤدي إلى

حدوث إصابات.

يرجى منكم استخدام أجهزة بحث مناسبة للكشف

عما قد يوجد من خطوط إمداد غير ظاهرة. أو استدعاء

مؤسسة الإمداد المحلية وإشراكها في ذلك. الاتصال

بخطوط كهرباء يمكن أن يؤدي إلى حدوث حريق وإلى حدوث

صدمة كهربائية. إلحاق ضرر أو تلف بخط غاز يمكن أن يؤدي

إلى حدوث انفجار. الدخول في خطوط ماء يؤدي إلى إلحاق

تلف أو ضرر بأشياء.

يجب على الفور إيقاف تشغيل أداة العمل الكهربائية

عند حدوث انحصار لأداة العمل التركيبية. يجب أن

تضعوا في اعتباركم إمكان حدوث عزم تفاعلية عالية

تؤدي إلى حدوث صدمة ارتدادية.

أداة العمل التركيبية تنحصر:

— عند وجود حميل زائد على أداة العمل الكهربائية

أو

— عند حدوث انحصار معيق لحركة أداة العمل التركيبية

في الشيء الجاري معالجته.

يرجى منكم الإمساك بأداة العمل الكهربائية بإحكام

جيد. عند إحكام ربط وفك البراغي يمكن في غضون وقت

قصير أن تطرأ عزم تفاعلية عالية.

يجب تأمين الشيء المطلوب معالجته: الشيء المطلوب

معالجته المقبوض عليه بواسطة تجهيزة قفط أو ملزمة

(متنقلة) يكون مقبوضا عليه بصور أكثر أمانا مقارنة

بالإمساك به في يدكم.

الجهاز صالح ومناسب فقط للاستخدام في غرف مغلقة. يجب عدم تعريض الجهاز للمطر. يجب تخزين أداة العمل الكهربائية والبطارية القابلة للشحن في غرف جافة. تنبيه بشأن التخلص من الجهاز القديم (أنظر صفحة 12-ar)!



من أجل أمانكم وسلامتكم

⚠️ تحذير!

يرجى منكم قراءة كافة تنبيهات الأمان والسلامة والإرشادات. التفتير في الالتزام بمراعاة تنبيهات الأمان والسلامة والإرشادات يمكن أن يؤدي إلى حدوث صدمة كهربائية. حرق وأ/أو إصابات جسيمة. يرجى منكم الحفاظ على تنبيهات الأمان والسلامة والإرشادات للرجوع إليها في المستقبل.

قبل البدء في استخدام أداة العمل الكهربائية يجب قراءة والتصرف وفقا للتنبيهات والإرشادات المنصوص عليها في:

- إرشادات التشغيل هذه.
- «تنبيهات الأمان والسلامة العامة» بشأن التعامل مع أدوات العمل الكهربائية في الكتيب المرفق (رقم المنشور: 315.915).
- قواعد وأحكام الوقاية من الحوادث الواجبة التطبيق في موقع استخدام الجهاز.
- أداة العمل الكهربائية هذه تم صنعها حسب أحدث ما تم التوصل إليه على المستوى التكنولوجي ووفقا لقواعد الأمان والسلامة المعتمدة المتعارف عليها. بالرغم من ذلك فإنه يمكن أن تنشأ عند استخدامها أخطار على صحة وحياة المستخدم أو أشخاص آخرين أو ضرر أو تلف بالجهاز أو بأشياء أخرى ذات قيمة. يجب عدم استخدام أداة العمل الكهربائية إلا في الغرض المعدة للاستخدام فيه.
- عندما تكون في حالة سليمة تماما من ناحية الأمان التقني.

يجب القيام على الفور بإزالة أي خلل يكون له تأثيرا سلبيا على الأمان والسلامة.

الاستخدام المطابق للغرض المعد له الجهاز

- جهاز الثقاب والفك العامل ببطارية قابلة للشحن DD 2G 10.8-EC معد ومخصص للاستخدام التجاري/الصناعي الاحترافي في نطاق الصناعة والمهن والحرف اليدوية.
- لربط وفك البراغي.
- للثقب في الخشب، المعدن، السيراميك واللدائن الاصطناعية.

المحتويات

- 1-ar الرموز المستخدمة في إرشادات التشغيل
- 1-ar الرموز الموجودة على الجهاز
- 1-ar من أجل أمانكم وسلامتكم
- 3-ar الضوضاء والاهتزازات
- 4-ar بيانات تقنية
- 5-ar نظرة عامة
- 6-ar إرشادات الاستعمال
- 11-ar الصيانة والعناية
- 12-ar النقل
- 12-ar بيان التوافق CE
- 12-ar تنبيه بشأن التخلص من المنتج المستهلك
- 12-ar إخلاء المسؤولية

الرموز المستخدمة في إرشادات التشغيل

⚠️ تحذير!

يشير إلى خطر محقق بصورة مباشرة. عدم الالتزام باتباع التنبيه يمكن أن يؤدي إلى الموت أو إلى إحداه إصابات جسيمة جدا.

⚠️ احتس!

يشير إلى موقف يحتمل أن يكون خطرا. عدم الالتزام باتباع التنبيه يمكن أن يؤدي إلى إحداه إصابات أو إلحاق ضرر أو تلف بأشياء.

ⓘ تنبيه!

يشير إلى تلميحات مفيدة حول الاستخدام ومعلومات هامة.

الرموز الموجودة على الجهاز

يجب قراءة إرشادات التشغيل قبل البدء في تشغيل الجهاز!



يجب ارتداء تجهيزة واقية للعينين!



محول أمان صامد لدوائر القصر



يرجى منكم حماية البطارية القابلة للشحن من الحرارة. على سبيل المثال من خلال التعرض المستمر لأشعة الشمس والنار. يوجد خطر حدوث انفجار.



يجب عدم إلقاء البطارية القابلة للشحن في النار. يوجد خطر حدوث انفجار.



FLEX

FLEX-Elektrowerkzeuge GmbH
Bahnhofstr. 15
71711 Steinheim/Murr

Tel. +49 (0) 7144 828-0
Fax +49 (0) 7144 25899

info@flex-tools.com
www.flex-tools.com
