

COMPANY WITH
QUALITY SYSTEM
CERTIFIED BY DNV GL
= ISO 9001 =

ЭЛЕКТРОМЕХАНИЧЕСКИЕ ПОДКАТНЫЕ КОЛОННЫ



ELECTRO-MECHANICAL MOBILE COLUMN LIFTS



ELEKTROMECHANISCHE, FAHRBARE RADGREIFER-HEBEBÖCKE



COLONNES MOBILES ELECTROMECHANIQUES



COLONNE MOBILI ELETTROMECCANICHE



RAV

210

220

230

240

260

270



ОСОБЕННОСТИ КОНСТРУКЦИИ:

- 6 МОДЕЛЕЙ грузоподъемностью от 3 до 10 тонн на колонну.
- 2 ТИПА УСТАНОВКИ: внутри и снаружи помещения.
- 3 КОМПЛЕКТАЦИИ: 4, 6 или 8 колонн.
- Большая и прочная основа для максимальной устойчивости.
- Подъемные винты из катанной стали и бронзовыми основной и предохранительной гайками.

BAUMERKMALE

- 6 BAUREIHEN mit Tragfähigkeiten von 3t bis 10 je Säule.
- 2 AUSLEGUNGEN: für Einsatz in Hallen und im Freien.
- 3 KONFIGURATIONEN: 4, 6 oder 8 Säulensätze.
- Grossdimensionierter Grundrahmen für maximale Stabilität bei Belastung.
- Hubspindel aus gewalztem Stahl mit Trag- und Sicherheitsmutter aus Bronze.

DESIGN FEATURES

- 6 MODELS with capacities ranging from 3 to 10 tonnes per column.
- 2 VERSIONS: indoor and outdoor installation.
- 3 CONFIGURATIONS: 4, 6 or 8 columns.
- Large and solid base for maximum stability under load.
- Lifting spindles in rolled steel with bronze main and safety nuts.

CARACTÉRISTIQUES DE CONSTRUCTION

- 6 SÉRIES avec capacité par colonne comprise entre 3 et 10 tonnes.
- 2 VERSIONS pour l'intérieur et pour l'extérieur.
- 3 CONFIGURATIONS: jeu de 4, 6 ou 8 colonnes.
- Base d'appui au sol de grandes dimensions pour une stabilité maximale en situation de charge.
- Vis de levage en acier roulé avec écrou porteur et contre-écrou de sécurité en bronze.

CARATTERISTICHE COSTRUTTIVE

- 6 SERIE con portate da 3 ton a 10 ton per colonna.
- 2 ALLESTIMENTI: per uso in interni o uso in esterni.
- 3 CONFIGURAZIONI: set di 4, 6 o 8 colonne.
- Base di appoggio a terra di grandi dimensioni per la massima stabilità sotto carico.
- Vite di sollevamento in acciaio rullato con chiocciola portante e controchiocciola di sicurezza in bronzo.



SINCE 1958

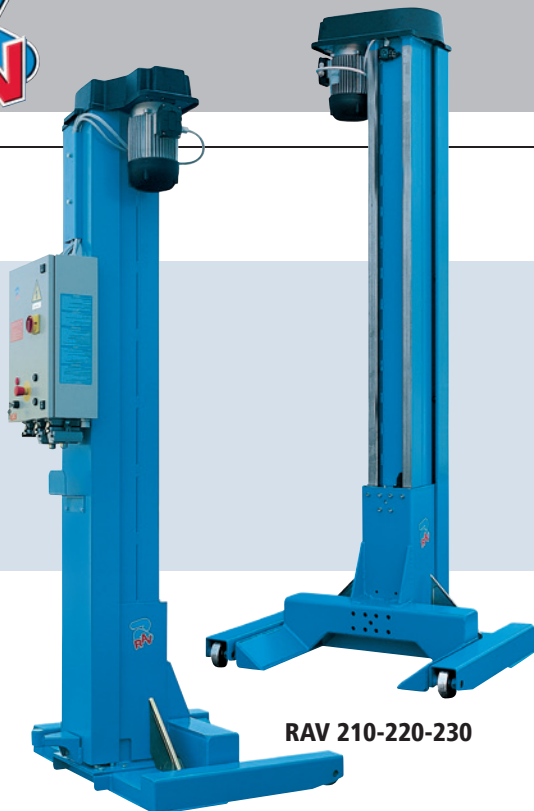

RAV 210-220-230

RAV 210-220-230

Винты автоматически смазываются, благодаря встроенным резервуарам и системе смазывания, что позволяет осуществлять смазку во время движения деталей. Серия направляющих (10 в каретке), изготовленных в Ertalon, с низким коэффициентом трения и отличной сопротивляемостью к износу, гарантируют сбалансированный подъем транспортного средства в любом положении.

Screws are automatically lubricated by felt pads fed by an oil tank which guarantees lubrication during movement. A series of Ertalon runners (10 per carriage), with low friction coefficient and excellent resistance to wear, guarantee balanced lifting of the vehicle in any position.

Die Schmierung der beiden Spindeln erfolgt automatisch durch ein permanentes, auf der Tragmutter integriertes Schmiersystem. 10 verschleissfeste Ertalon-Gleitschuhe, auf der Hubwagen gewährleisten max. Stabilität bei jeder Lage der Last.

La lubrification des vis est assurée automatiquement par un système situé dans le réservoir d'huile positionné sur l'écrou porteur qui garantit une lubrification efficace pendant le mouvement. Une série de patins en Ertalon (10 pour chaque chariot) à bas coefficient de frottement et excellente résistance à l'usure, assure un levage équilibré du véhicule dans n'importe quelle position.

Lubrificazione delle viti automatica, assicurata da un sistema di lubrificazione permanente con feltri situato nel serbatoio dell'olio e montato sulla chiocciola portante: garantisce una lubrificazione efficace durante il movimento. Una serie di pattini in Ertalon (10 ogni carrello), a basso coefficiente d'attrito e ottima resistenza all'usura, assicura un equilibrato sollevamento del veicolo in qualsiasi posizione.



RAV 270

RAV 240-260-270

Колонна произведена из высокопрочной листовой стали. Стальные ролики перемещения каретки установлены на самосмазывающихся подшипниках, не требующих дополнительного обслуживания. Мотор обеспечивает прямую передачу крутящего момента на винт подъемника. Автоматическая система смазывания.

Columns in boxed sheet steel with rollers sliding profiles in high resistance steel. Steel rollers for carriage movement fitted on self-lubricating bearings requiring no maintenance.

Direct drive to the spindle by means of a self-braking motor-gear unit. Automatic lubrication of spindle and nuts.

Säulen aus Kastenblech mit Gleitprofil für hochwiderstandsfähige Stahlrollen. Hubwagen-Stahlrollen mit selbstschmierenden, wartungsfreien Lagern. Selbstbremsender direkt mit der Hubspindel verbundener Getriebemotor. Automatische Schmierung der Spindel-Trag/Sicherheitsmuttergruppe.

Colonnes avec profils de coulissement des rouleaux en acier à haute résistance. Rouleaux de translation du chariot en acier avec bagues à graissage automatique ne nécessitant aucune maintenance.

Motoriduttore autofrenante accoppiato direttamente alla vite di sollevamento. Lubrificazione automatica del gruppo vis-écrous.

Colonna in lamiera sciolata con profili di scorrimento rulli in acciaio ad alta resistenza. Rulli di traslazione del carrello con boccole autolubrificanti esenti da manutenzione. Motoriduttore autofrenante accoppiato direttamente alla vite di sollevamento. Lubrificazione automatica del gruppo vite-chiocciola.

rustehnika.ru

rustehnika.ru

rustehnika.ru

СЕРИЯ	Груз-ть на колонну Capacity per column Tragfähigkeit je Säule Capacité par colonne Portata per colonna	4 x	6 x	8 x
		комплект	комплект	комплект
RAV	kg	RAV	RAV	RAV
210	3000	212N-212NL	214NL	216NL
220	4000	222N-222NL	224NL	226NL
230	5500	232N-232NL	234NL	236NL
240	7000	241-242	243-244	245-246
260	8500	261-262	263-264	265-266
270	10000	271-272	273-274	275-276

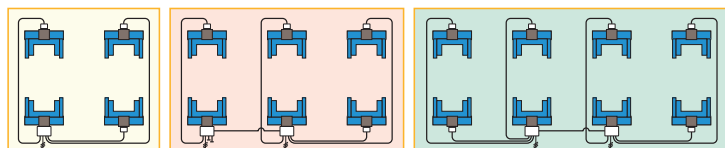

RAV 241-243-245-261-263-265-271-273-275:
per interni / indoor version / in der Halle / pour l'intérieur / para interior

RAV 242-244-246-262-264-266-272-274-276:
per esterni / outdoor version / im Freien / pour l'extérieur / para exterior

БЕЗОПАСНОСТЬ / SAFETY / SICHERHEIT / SÉCURITÉ / SICUREZZE

Механические и электрические предохранительные устройства соответствуют стандартам ЕС. Остановка подъема в случае износа основной гайки. Термальная защита в случае перегрузки двигателя.

Mechanical and electrical safety devices comply with European Safety Regulations. Cut-out of lifting operation in case of wear of main nut. Thermal protection against motors overload.

Den Europäischen Normen entsprechende mechanische und elektrische Sicherheitseinrichtungen. Hublaufsperrung bei starker Abnutzung der Tragmutter. Motoren mit Überlastwärmeschutz.

Dispositifs de sécurité mécanique et électrique conformes aux Règlements Européennes.

Dispositif d'arrêt de la montée en cas d'usure de l'écrou porteur. Moteurs avec protection thermique contre les surcharges.

Dispositivi di sicurezza meccanici ed elettrici conformi alle Normative Europee.

Dispositivo di blocco della salita in caso di eccessiva usura della chiocciola portante.

Motori con protezione termica nei confronti dei sovraccarichi.

RAV212N / 4 x 3000 кг
RAV222N / 4 x 4000 кг
RAV232N / 4 x 5500 кг

Одновременная работа всех колонн.

Электронная система гарантирует синхронизацию всех колонн.

Предохранительный стопор в случае поломки.

Электронное устройство, определяющее правильное подключение фаз.

Элементы управления низкого напряжения (24 V) на всех колоннах с защитной кнопкой.

Simultaneous operation of all columns.

Electronic system ensuring synchronization of all columns.

Safety stop in case of malfunction.

Electronic device checks the correct main supply phase sequence.

Low voltage controls (24 V) on the main column with dead-man push buttons.

Kollektivbetrieb aller Säulen.

Elektronische Gleichlaufkontrolleinrichtung mit automatischem Ausgleich und Notaus.

Elektronische Einrichtung zur automatischen Bestimmung der korrekten Phasenfolge.

Niederspannungssteuerung (24 V) auf Hauptsäule, mit Totmannastasten.

Fonctionnement collectif de toutes les colonnes.

Dispositif électronique de contrôle de la synchronisation avec fonctions de réalignement automatique et arrêt de sécurité.

Dispositif électronique pour la définition de la correcte séquence des phases.

Commandes à basse tension (24 Volts) sur la colonne principale, avec bouton-poussoir nécessitant la présence de l'opérateur.

Funzionamento in collettivo di tutte le colonne.

Dispositivo elettronico di controllo sincronizzazione con funzioni di riallineamento automatico e blocco di sicurezza.

Dispositivo elettronico per la definizione della corretta sequenza fasi.



RAV 210 N - 220 N - 230 N

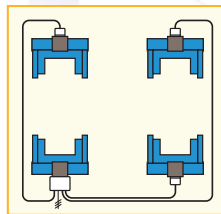

Основная панель управления - оснащена всеми элементами управления.

Control panel of the main column featuring all controls.

Schaltschrank von der Hauptsäule mit allen Selektier- und Kontrollsteuerungen

Tableau électrique principal avec toutes les commandes de sélection et de contrôle.

Quadro elettrico colonna principale con tutti i comandi di selezione e controllo.



Вспомогательная контрольная панель.

Secondary control panel.

Tableau électrique secondaire.

Quadro elettrico colonna secondaria.

ТЕЛЕЖКИ ДЛЯ ПЕРЕМЕЩЕНИЯ КОЛОНН



210-220-230 серии
 Ручная (1 на серию)
 Handle (1 per set)
 Stange (1 pro Satz)
 Levier (1 par jeu)
 Leva (1 per serie)



240 серии
 Механическая
 Mechanical towing jack
 Mechanischer Heber
 Vérin mécanique
 Martinetto meccanico



260-270 серии
 Гидравлическая
 Hydraulic towing jack
 Hydraulischer Heber
 Vérin hydraulique
 Martinetto idraulico

ОПОРЫ КОЛОНН



210-220-230-240-260 СЕРИИ
 Опорные транспортные стальные колеса.
 Self-supporting transportation steel wheels.
 Selbsttragende Stahlrollen.
 Roues de translation en acier autoportantes.
 Ruote di traslazione in acciaio autoportanti.

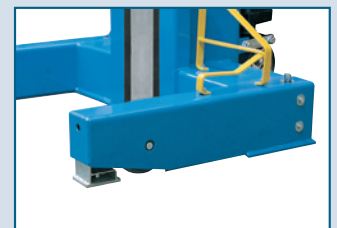

270 СЕРИИ
 Транспортные колеса из высокопрочного пластика.
 Наземные опоры, регулируемые с тыльной стороны.
 Transportation wheels in high resistance plastic. Ground pads adjustable from the rear side.
 Hochwiderstandsfähige Kunststoffrollen. Auf der Hinterseite zu betätigende verstellbare Auflagen.
 Roues de translation en matière plastique à haute résistance. Appuis réglables avec actionnement sur le côté postérieur.

СПЕЦИАЛЬНЫЕ ВЕРСИИ (инфо на www.ravaglioli.com)

РЕГУЛИРУЕМЫЙ ПОДХВАТ



RAV210, RAV220 → VAR210-220/F
 RAV230 → VAR230/F
 RAV240, RAV260 → VAR240-260/F
 RAV270 → N.A.

Специальная версия с регулируемым подхватом для колес диаметром от 500 до 1200 мм.

Version on demand featuring adjustable forks for wheels from 500 to 1200 mm in diameter.

Version auf Anfrage vertellbaren Radgreifern auf Radgrößen von 500 mm bis 1200 mm.

Version sur demande avec chariot avec fourches réglables pour diamètre de roue de 500 mm à 1200 mm.

Versione a richiesta con carrello a forche regolabili per diametro ruote da 500 mm a 1200 mm.

RAV212NC - ДОМ НА КОЛЕСАХ

Для легких коммерческих автомобилей и домов на колесах

For light commercial vehicles and mobile homes.

Für LLKW und Wohnmobile.

Pour VU et camping car. Suo veicolo commerciale leggero e camper.

4 x 2.500 кг



RAV232NF - ВИЛОЧНЫЙ ПОГРУЗЧИК

Для вилочных погрузчиков.

For fork lifts.

Für Gabelstapler. Pour chariots élévateurs.

Per carrelli elevatori.

2 x 5.500 кг



U ВЕРСИЯ

Универсальный подхват для индивидуальных адаптеров.

Universal carriage for customized adapters.

Universalhubwagen, ausgelegt für Sonderaufnahmen

Chariot universel pour supports spéciaux.

Carrello universale per supporti speciali.

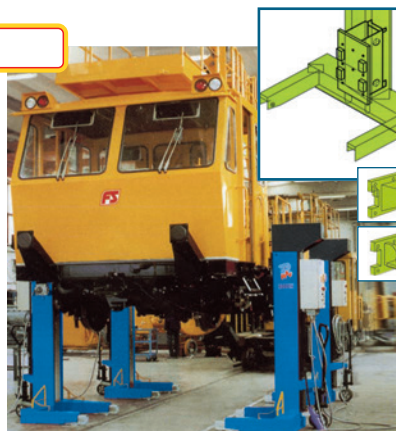

C ВЕРСИЯ

Консоль управления на тележке.

Separate control unit on wheels.

Verfahrbare Steuerkonsole

Pupitre de commande sur chariot.

Consolle di comando carrellata.



ШИРОКИЙ ПОДХВАТ - МАХ Ø 1600 мм

Для максимального диаметра колеса 1600 мм.

For max wheel diameter 1600 mm.

Für max Raddurchmesser 1600 mm.

Pour diamètre maxi de roue 1600 mm.

Per diametro ruota massimo 1600 mm.



ШИРОКИЙ ПОДХВАТ - МАХ Ø 2000 мм

Для максимального диаметра колеса 2000 мм.

For max wheel diameter 2000 mm.

Für max Raddurchmesser 2000 mm.

Pour diamètre maxi de roue 2000 mm.

Per diametro ruota massimo 2000 mm.

RAV271 VS603
4 x 8.000 kg





RAV 210NL-220NL-230NL-240-260-270 SERIES

Электронная система синхронизации всех колонн (PLC - программируемый контроллер с системой автодиагностики). Предохранительный стопор в случае неисправности.

Возможность выбора нескольких режимов:

- одновременная работа всех колонн.
- одна или две пары колонн.
- индивидуально.

Электронное устройство проверяет корректность последовательности фаз основного источника питания. Элементы управления низкого напряжения (24V) на всех колоннах с защитной кнопкой и предохранительной блокировкой в случае помехи в элементе управления.

Electronic system ensuring synchronization of all columns (PLC programmable controller with self-diagnostic system). Safety stop in case of malfunction.

Possibility to select several operating modes:

- simultaneous operation of all columns.
- one or more pairs of columns.
- single column.

Electronic device selects automatically the correct main supply phase sequence. Low voltage controls (24V) on all columns with dead-man push buttons and safety interlock in case of interference in the activated control.

Elektronische Gleichlaufkontrolleinrichtung (SPS programmierbare Kontrolleinrichtung mit Eigendiagnosesystem) mit automatischem Ausgleich und Notaus.

Verschiedene selektierbare Betriebsmodalitäten:

- Kollektivbetrieb aller Säulen.
- Betrieb 1 oder mehrerer Säulenpaare.
- Einzelbetrieb.

Elektronische Einrichtung zur automatischen Bestimmung der korrekten Phasenfolge. Niederspannungssteuerung (24V) auf allen Säulen, mit Totmanntasten und Sicherheitsblockierung bei Interferenzen auf der bereits aktivierten Steuerung.

Dispositif électronique de contrôle de la synchronisation (contrôleur programmable - PLC avec système d'auto-diagnostic) avec fonctions de réaligement automatique et arrêt de sécurité.

Sélection de différentes modalités de fonctionnement:

- collectif de toutes les colonnes.
- une ou de plusieurs paires de colonnes.
- individuel.

Dispositif électronique pour la définition de la séquence correcte des phases.

Commandes à basse tension (24V) sur toutes les colonnes, avec bouton-poussoir homme-présent et blocage de sécurité en cas d'interférence sur la commande déjà actionnée.

Dispositivo elettronico di controllo sincronizzazione (controllore programmabile - PLC - con sistema di autodiagnosi) con funzioni di riallineamento automatico e blocco di sicurezza.

Diverse modalità di funzionamento:

- collettivo di tutte le colonne selezionate.
- una o più coppie.
- singolo.

Dispositivo elettronico per la definizione automatica della corretta sequenza fasi. Comandi in bassa tensione (24V) su tutte le colonne, con pulsanti ad uomo presente e interblocco di sicurezza in caso di interferenza sul comando già attivato.

ВЫБОР УРОВНЯ ПОДЪЕМА ОСИ

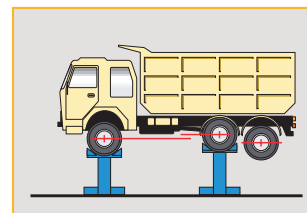

Возможность установки разной высоты между парами колонн.

Possibility of setting a different height between pairs of columns.

Möglichkeit, vorbestimmte Differenzen zwischen 2 oder mehreren Säulenpaaren zu selektieren.

Possibilità di selezionare sfasamenti prestabiliti tra due o più coppie di colonne.

Основная панель управления - оснащена всеми элементами управления.

Control panel of the main column featuring all controls.

Schaltschrank der Hauptsäule mit allen Selektier- und Kontrollsteuerungen.

Tableau électrique principal avec toutes les commandes de sélection et de contrôle.

Quadro elettrico colonna principale con tutti i comandi di selezione e controllo.

Вспомогательная контрольная панель с кнопками спуска / подъема и кнопкой экстренной остановки.

Secondary control panel, featuring lifting and lowering controls and emergency stop button.

Sekundärschaltschrank mit den Hub- und Absenkesteuerungen und Notausschalter.

Tableau électrique secondaire avec les commandes de montée et de descente et avec bouton-poussoir d'arrêt d'urgence.

Quadro elettrico colonna secondaria con i comandi di salita, di discesa e stop di emergenza.

МОДУЛЬНЫЙ

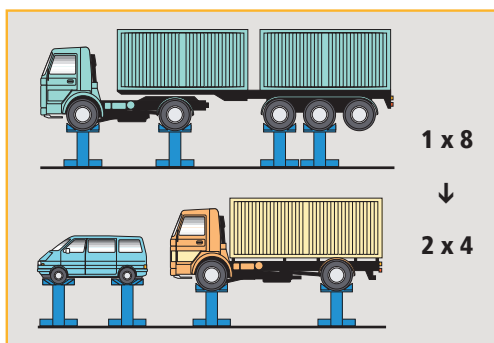

Модульная электрическая система позволяет формировать различные конфигурации (переход от 4 к 6 колоннам или 8-ми, или создание двух модулей по 4 колонны, разделив блок из 8).

Modular electrical system enables various configurations (passing 4 to 6 to 8 columns, or creating two sets of 4 by splitting a set of 8).

Modularelektroanlagen zur Gewährleistung darauffolgender Konfigurationsänderungen (Übergang von 4 auf 6 oder 8 Säulen oder Betrieb mit 2 Sätzen zu 4, erzielt durch Trennung 1 Satzes zu 8).

Installations électriques modulaires pour modifier la configuration (passage de 4 à 6 ou 8 colonnes, utilisation de deux jeux de 4 par la séparation d'un jeu de 8).

Impianti elettrici modulari per consentire varie configurazioni (passaggio da 4 a 6 o 8 colonne, o utilizzo di due set da 4 separando un set da 8).



ГАБАРИТЫ / DIMENSIONS / ABMESSUNGEN / DIMENSIONI / DIMENSIONI (mm)	A	B	C	E	F	G	H	I	L	M	N
210	1100	1100	1800	122	550	515	2705	390	345	840	576
220				151	602	500	2715	345	363		
230				153	602	500	2725	295	363		
240	1192	1120	1760	190	524	440	2760	290	315		
260	1126										
270	1090	1132	1810	190	524	440	2760	290	315		

ОПЦИИ

ТРАВЕРСА ДЛЯ ВЫВЕШИВАНИЯ КОЛЕС / WHEEL FREE CROSS-BEAM / TRAVERSA LIBERA RUOTE



S260A5 → Макс 15.000 кг
S270A7 → Макс 20.000 кг

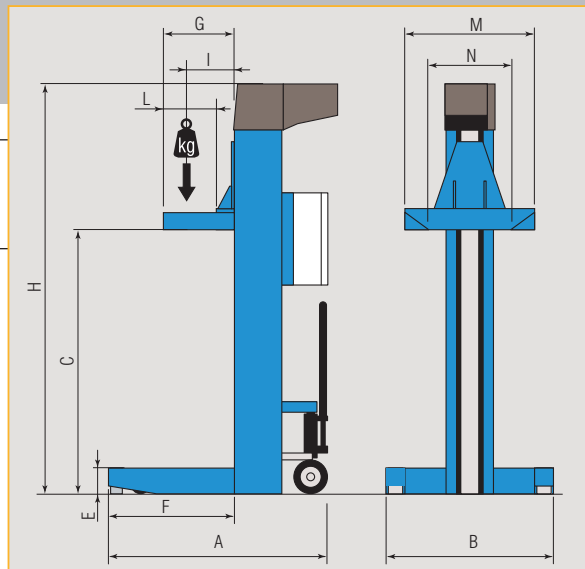

ОСЕВЫЕ СТОЙКИ / STANDS

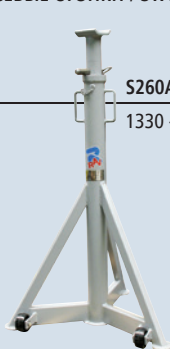

S260A1 / 7500 кг
1330 - 2030 мм



S270A1 / 10000 кг
1235 - 2040 мм



S270A2 / 10000 кг
1235 - 2040 мм

S270A2
Колеса с пружинным возвратом.
Spring-return wheels.
Auf Federn einfahrenden Rollen.
Roues sur ressorts.
Ruote su molle.

rustehnika.ru

rustehnika.ru

rustehnika.ru

АДАПТЕРЫ / ADAPTERS



S270A3

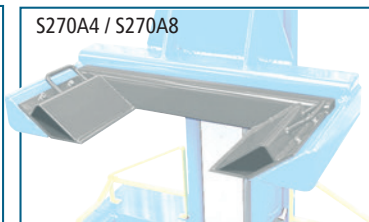

S270A4 / S270A8



S270A5

S270A3 - Ø 900 ÷ 800 мм → макс 7.500 кг
S270A4 - Ø 800 ÷ 700 мм → макс 7.500 кг
S270A8 - Ø 700 ÷ 500 мм → макс 7.500 кг

RAV210, RAV220 → макс 2.500 кг
RAV230, RAV240 → макс 5.000 кг
RAV260, RAV270 → макс 6.000 кг

ТЕХ. ДАННЫЕ	TECHNICAL DATA	TECHNISCHE DATEN	DONNEES TECHNIQUES	DATI TECNICI		RAV 210	RAV 220	RAV 230	RAV 240	RAV 260	RAV 270
Груз-ть на колонну	Capacity per column	Tragfähigkeit je Säule	Capacité par colonne	Portata per colonna	kg	3000	4000	5500	7000	8500	10000
Мотор	Motor	Motor	Moteur	Motore	kW	3,5	3,5	3,5	2,4	3,7	3,7
Мин. питание сети на колонну	Required mains power per column	Mindestnetzleistung je Säule	Puissance de réseau minimale par colonne	Potenza minima di rete per colonna	400v 50 Hz	7,5kW 13A	8,5kW 15A	7,5kW 14A	5 kW 8,5 A	6 kW 9,5 A	6,5 kW 10,5 A
Вес главной колонны	Master col weight	Hauptsäule - Gewicht	Poids col principale	Peso col principale	kg	410	430	450	473	510	650
Вес ведомой колонны	Slave col weight	Nebensäule - Gewicht	Poids col secondaire	Peso col secundaria	kg	360	380	400	455	460	600
Время подъема	Rise time	Hubzeit	Temps de levage	Tempo salita		60"	80"	120"	135"	135"	180"
Макс. Ø колеса	Maximum tyre Ø	Max. Reifendurchmesser	Ø max. du pneu.	Ø max. pneumatico	mm	1.200	1.200	1.200	1200	1200	1200
Мин. Ø колеса	Minimum tyre Ø	Min. Reifendurchmesser	Ø min. du pneu.	Ø min. pneumatico	mm	900	900	900	900	900	900
Мин. Ø диска	Minimum rim Ø	Min. Felgendurchmesser	Ø min. de la jante	Ø min. cerchio	mm	580	580	580	580	580	580



Ravaglioli S.p.A.
via 1° maggio 3
Fraz. Pontecchio M.
40037 Sasso Marconi (Bo) - Italia
Tel. +39 - 051 - 6781511
Fax +39 - 051 - 846349
rav@ravaglioli.com
www.ravaglioli.com

RAV France
4, Rue Longue Raie
ZAC de la Tremblate
91220 Le Plessis Pâté
Tel. 01.60.86.88.16
Fax 01.60.86.82.04
rav@ravfrance.fr

Ravaglioli Deutschland
Kirchenpoint 22
85354 Freising
Tel. 08165-646956
Fax 08165-646958
info@ravaglioli.de

RAV Equipment UK LTD
Prince Albert House
20 King Street
Maidenhead, SL6 1DT
Tel. +39 - 0516781522
rav@ravaglioli.com

RAV en Belgique
Nederlandstalig
Tel. 0498-162016
Fax 016-781025
Zone Francophone
Tel. 0498-163016
Fax 078 055030

RAV Equipos España
Avenida Europa 17
Pol. Ind. de Constanti
Tarragona 43120
Tel. 977 524525
Fax 977 524532
ravequipos@ravaglioli.e.telefonica.net

DRD17U (3)

Технические характеристики и комплектность оборудования, представленного в данном каталоге может изменяться. Все представленные фотографии являются демонстративными.

Technical data and composition presented in this catalogue may vary. Pictures reproduced are only indicative.
Die techn. Daten und die Ausrüstungen, die in diesem Prospekt enthalten sind, können Änderungen erfahren. Deshalb sind die Abbildungen unverbindlich.
Les caractéristiques techniques et les compositions présentées dans ce prospectus peuvent subir des variations. Les images reproduites n'ont qu'une valeur indicative.
I caratteristiche tecniche e gli allestimenti presentati in questo prospetto possono subire delle variazioni. Le immagini riprodotte non sono vincolanti.

