



" "

www.rustehnika.ru



12
100162047.026-04

С

ТБ



ТЕХНИКА

www.rustehnika.ru



www.rustehnika.ru

1
2
3
4
5
6
7
8
9
10
11
12
13
14
15
16
17

4
4
4
6
6
8
9
9
10
11
15
15
16
21
21
21
21
22

(),

12 (- 12) -

12

12,

www.rustehnika.ru

1

1.1

12

(3 8)

(4)

1.2

12 -

1.3

15150,

12

3.1**

20

50 °

1.4

12

L3

12997.

1.5

4/5

Ni-MH 2100 MAH.

1.6

12

30852.0

(

51330.0),

30852.1 (

51330.1),

30852.10 (

51330.10)

1Exibdll 5

.7.3

«

»

2

1
1

	185 × 60 × 35
	430
	4,2 6,0
	0,001 0,003
	1,00 ± 0,40 0,40 ± 0,16
	45
	1,5
	3
	0,3
	8
	6,0
	0,6

www.rustehnika.ru

- 2.2 30000 .
- 2.3 10 .
- 2.4 14254 (529)
- 2.5 IP20. 14254 (529)
IP54 (2).

3

3.1

12

2.

2

		- ,
-	56.00.00.000	1
12		
	100162047.026-04	1
	12 , 1	1
	15.09.00.000	1
	05-02.600	1
	08-01.000	1

4.

4.1

12

()

4.2

12

4.3

12

30852.10 (

51330.10), "

i"

"

30852.1 (51330.1)

12

30852.0 (51330.0).

4.3.1.

"

51330.10 (

51330.10).

VT1-VT4.

VD1, VD2.

R6, R9,

4.1.

www.rustehnika.ru

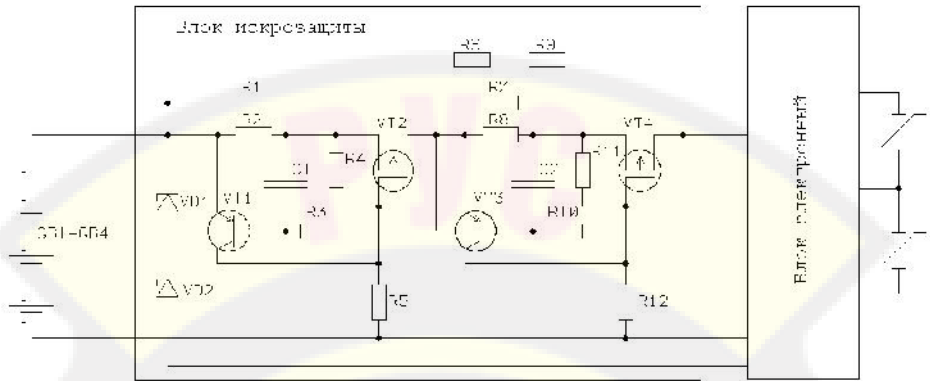

4.1

3

-6 (85°).

5.

IP54

14254.

12, 30852.0 (51330.0).

».

«

4.3.2

-1Ex

500°

50°

56°

5 (100°).

12,

30852.0 (

51330.0).

5

5.1

12

« 12»;

1ExibdII 5;

8001;

(12,

);

IP20

14254;

(ta): -20 °C<ta<+50 °C;

5.2

www.rustehnika.ru

—	;
—	« 12»;
—	;
—	;
—	;
—	;
—	1ExibdsII 5;
—	« »;
8001;	
—	;
—	IP20 14254;
—	;
—	;
—	;
5.3	12
6	
6.1	12,
6.2	
6.3	
	12
7	
7.1	12, 3
7.2	12

7.3

12

8

8.1

12

РУС

12

3.4. «
» (),

www.rustehnika.ru

8.2

1)

2)

3)

4)

8.3

12,
;

27

1987

8.4

! USB

12

ТЕХНИКА

9

9.1

12

12

9.2

12

9.3

9.3.1

220

9.3.2

12

12

«Ab».

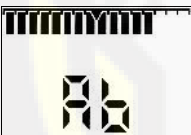

9.3.3

12

«

»

12.

9.3.4

4

«3Ab» , 12

12,

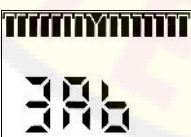

9.3.5

«EAb»

12

« » ,

!

9.4

12

« » ,

« - - - »

12

« »
« »

(3) ,

www.rustehnika.ru

30

1,

12

1-
1.

() .

1 -

« » .

8.

(2 3) « » ,

« » ,
(«

»
« ») .

1/2

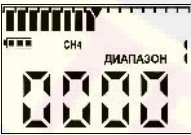

« »

« »

« »



9.5
(4,2 ± 0,1)

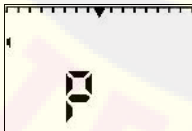

9.6 12
1) « »

2)

3/4

« » 3/4)
« »;
3) 12

4) «A04»;
9.7 12 - «A80»;
« ».

9.8 12
:

1) " " 12.
" 0 - - " ;

- "111"
" " " " ;
1, " " , « »
" - 0 - " , « ».
- 0 " ,

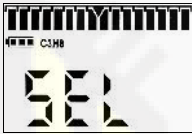

- 2, 3, 4...9,0,1 - « » ,
« » (12
) , " " ,

12

9.9

ТЕХНИКА



10.

10.1

16.407 "

,

51330.18.

10.2

10.1

10.1

www.rustehnika.ru

« 04», « 80», « 20» «EAb».

11

11.1

12

11.2

11.3

12

12.

(

)

11.4

12

()

12

.1432-2004.

12

(4),

(3 8)

(2)

12

12

6

(

8003).

12,

12

12,

www.rustehnika.ru

12.1

12.1.

12.2

12.2.

(),
12.3.

12.1

			-
			-
	12.7.1		
	12.7.2		
	12.7.3		
	12.7.4		
	12.7.5		

12.2

			-
			-
-	12.7.3 – 12.7.5	- 4 ⁻ , 3 8 ⁻ , 2-	
-		-2-2, .3 - -0,063 , 0-0,63 ^{3/}	
		4.463.002	
		() , 6 15	
1.			
2.			

www.rustehnika.ru

12.3

					%
			, %	%	
1	0	17433	-	—	-
2	-	507-2000	0,001	± 0,0003	± 0,0003
3	-	3905-87	0,60	± 0,06	± 0,04
4	-	3907-87	1,40	± 0,15	± 0,08
5	-	507-2000	0,003	± 0,0002	± 0,0002
6	-	3968-87	0,24	± 0,03	± 0,02
7	-	3969-87	0,56	± 0,03	± 0,03
8	-	507-2000	0,01	± 0,05	± 0,05
9	-	3949-87	0,48	± 0,04	± 0,03
10	-	3951-87	1,12	± 0,10	± 0,06

12.3

()

12.4

«

03-576-03.

12.5

:

-

-

-

, °

, %

(20 ± 5)

30 90

84 – 106,7

12.6

24 .

12.7

12.7.1

12

;

;

12.7.2

12

1) 12 « », « - - - »

2) « » (3), ;

3) 30 1. 12 1- 1. ;

12.7.3

1) ; ;

2) 12, 45 ;

3) 12 1- () ;

4) 30 ;

5) « », (« » « »);

6) 1/2 (- 0,001 %, - 0,003 %, - 0,01 %) ;

12

, « »

3/4

12.7.4

12.7.4.1

:

1)

. 12.7.3 (1-5);

2)

(- 0,001 %,

- 0,003 %, - 0,01 %),

;

3)

12

3

0,001 %,

- 0,003 %,

- 0,01 %),

(

3/4

12.7.5

:

12.7.5.1

1)

1;

2)

12;

3)

12,

45 ;

4)

;

5)

12

;

6)

(- 0,60 %,

- 0,24 %, - 0,48 %)

« »

7)

. 12.7.5.1 (1-6)

(- 1,40 %,

- 0,56 %,

- 1,12 %)

« »

« »,

12.7

12.7.1

()

12.7.2

12

12.7.3

12 ()

12.7.4

12,

8003).

8003-93).

13

13.1 12

1()

15150.

14

14.1

12

12

15

12,

100162047.026-2004

16

12

.1432-2004.

www.rustehnika.ru

17

17.1

12

100162047.026-2004

17.2

12

12

17.3

- 18

17.4

- 1

17.5

17.6

12

17.7

12

17.8

12

17.9

17.10

17.11

12

220013,

2,

/ (017) 2098437.

www.rustehnika.ru

()

www.rustehnika.ru

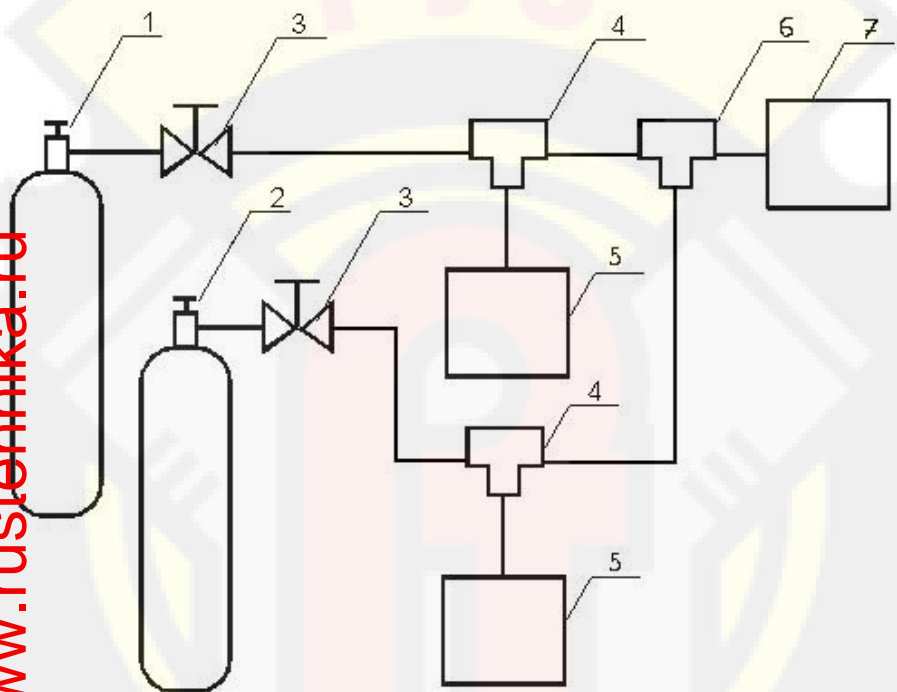

- 1, 2 –
- 3 – -50-2
- 4 – () - -6
- 5 – - -0,063
- 6 –
- 7 – 12

(РУС)

		0,058464
		0,374321
		0,010902
		0,00176

www.rustehnika.ru

	« »
-	220013, . , . , 2, . 2098451
« »	107113, , . , 17, . 519, 520, . 2645577, 8926- 5292894
« - »	107113, , . , 17, . 519, 520, . 2645577, 8926- 5292894
()	150071, . , . 50 . 30, .323254, 321259
« »	61004, . , . , . 57/59, . 282331, 7128466
« »	656010, . , . 80- . , . 63 , .333744
« »	190020, . - , . . - ,17, / .2525773, 1864044, 1865486, 2527661
« »	400131, . , . . ,38, . 971558, 971542,
« »	617760, . , . 8/25 / (34241) 60240, 60435, 65825,
« »	630132, . , . . , 7, . 302, .(3832) 217001, 391493, 218154