



Плунжерные подъемники МАХА

Серии: ZS SQUARE II 3.5 - 6.5 • VS SQUARE II 5.0 - 6.5
ZS VARIO 3.5 - 5.0 • ES SQUARE II 3.0

для автомобилей массой до 6,5 т



Rustehnika.ru

Rustehnika.ru

Rustehnika.ru



Подъемные технологии

- ▶ Технология позволяет экономить пространство
- ▶ Подъемники идеально подходят для работы со всеми типами автомобилей
- ▶ Технология обеспечивает длительное использование и надежность подъемников

Двухплунжерный подъемник с платформами для подхвата под кузов, грузоподъемность 3,5 т

Модель: ZS SQUARE II 3.5 FT

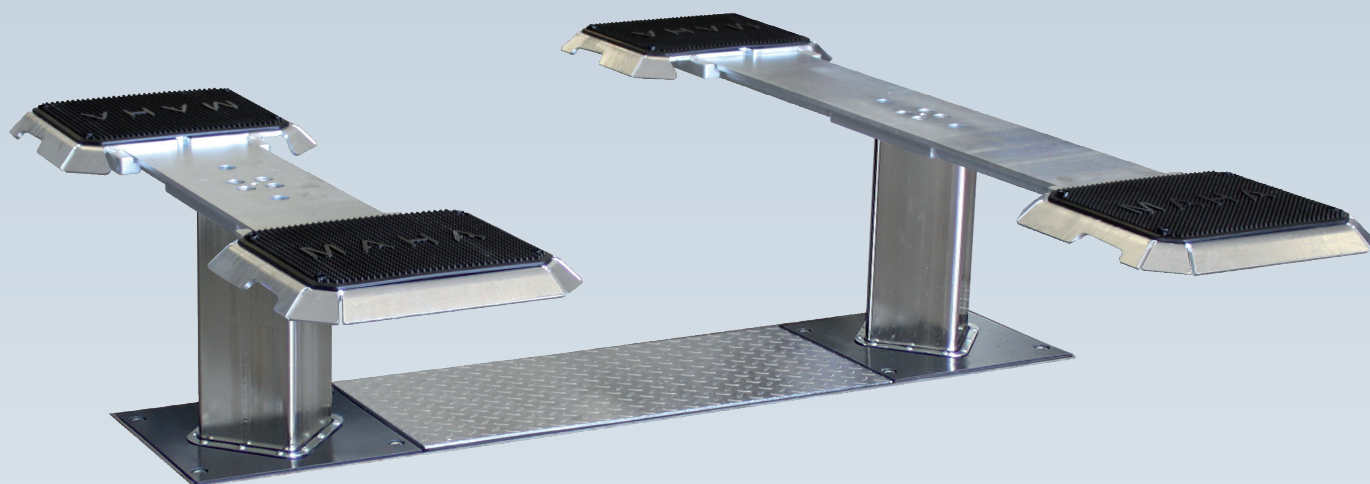

Rustehnika.ru

Rustehnika.ru

Rustehnika.ru

- ▶ Платформы с подвижными опорными площадками и резиновыми накладками
- ▶ Асимметричная конструкция опорных площадок с большим поперечным пределом раздвижения и небольшой высотой (60 мм)
- ▶ Поверхность платформ гальванизирована

Грузоподъемность	3500 кг
Максимальная высота подъема	1960 мм
Приблиз. время подъема/спуска (зависит от нагрузки)	30 / 20 с
Расстояние между центрами плунжеров	1350 мм
Диапазон регулировки длины платформ	1400 - 2000 мм
Диапазон подхвата в поперечном направлении	880 - 1820 мм
Размеры резиновых накладок	355 x 400 мм
Высота опорных площадок	60 мм
Система защиты от соприкосновения с поверхностью пола	CE-Stop со звуковым сигналом
Питание кВт / В / А	3 / 380 / 16

1. Сдвижные опорные площадки с уклонами по всему периметру
2. Выемки для облегчения регулировки площадок
3. Модульная система с использованием современной листовой стали
4. Центральная опора также изготовлена из листовой стали

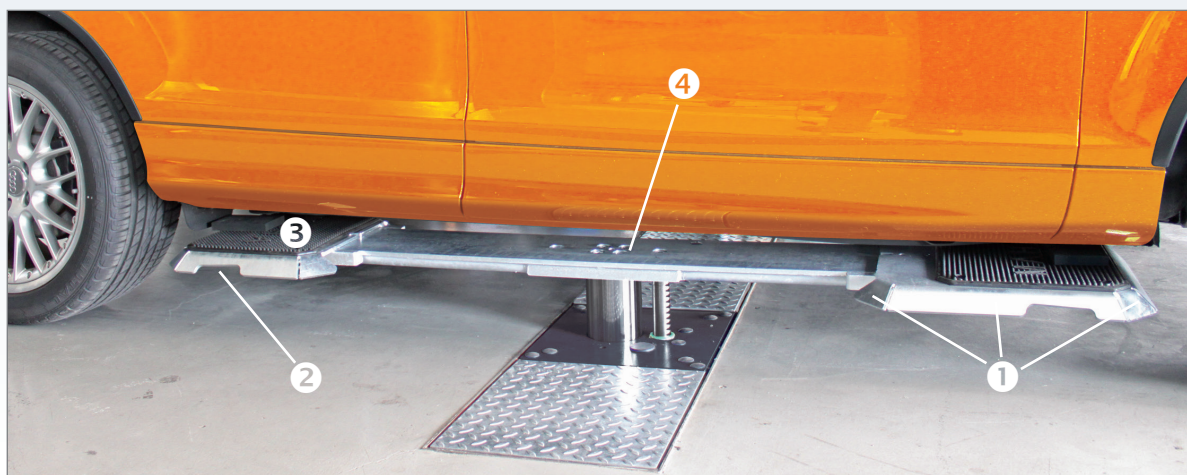

Подвижные опорные площадки с профилированными резиновыми накладками обеспечивают быстрый и безопасный подхват автомобиля под кузов.

Различные варианты исполнения опорных площадок

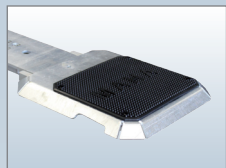

Специальное исполнение платформ с возможностью регулировки по длине от 1400 до 2200 мм.

2x VZ 972452

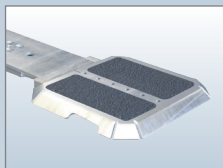

Опорные площадки с гранулированным покрытием

VZ 972423

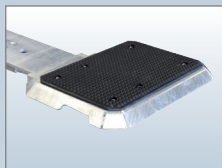

Увеличенные опорные площадки для достижения труднодоступных внутренних точек подхвата под кузовом автомобиля, также могут использоваться как подставка под инструмент.

VZ 972453



Специальное исполнение платформ с возможностью регулировки по длине от 1150 до 1750 мм. Например, для автомобилей Smart

VZ 972416

Опорные подставки

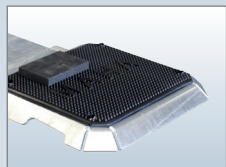

Подставка из твердой резины высотой 20 мм

VZ 97586

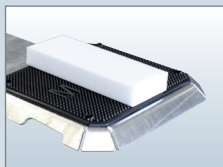

Подставки из пластика высотой 47 мм

VZ 975069

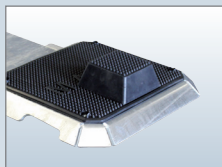

Подставка из твердой резины высотой 60 мм для точного подхвата; обеспечивает больше свободного пространства под автомобилем

VZ 975632

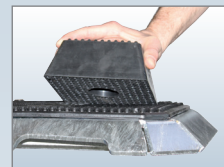

Подставка имеет профилированную поверхность для точного соприкосновения с поверхностью резиновой накладки.

Опорные площадки на уровне пола



Для простого проезда автомобиля по опорным площадкам.

Регулировка опорных площадок может осуществляться в опущенном состоянии подъемника, что обеспечивает быструю работу с подъемником. Опция заказывается в комплекте с установочной рамой D-ER (VZ 972420) и только с удлиненными опорными площадками (2 x VZ 972452)

Работа на подъемнике

Пространство используется по максимуму, когда автомобиль на подъемнике, можно полностью открыть его двери.

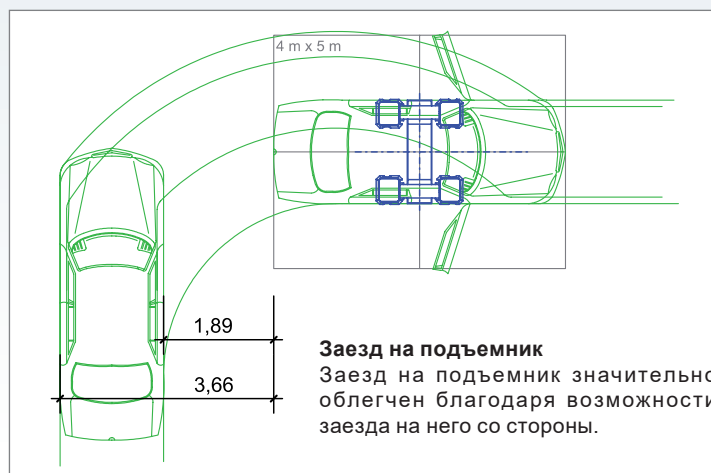

Свободная работа под автомобилем.

Поверхность пола ровная, отсутствуют выступающие элементы.

Двухплунжерный подъемник с поворотными телескопическими рычагами, грузоподъемность 3,5 т

Модель: ZS SQUARE II 3.5 S

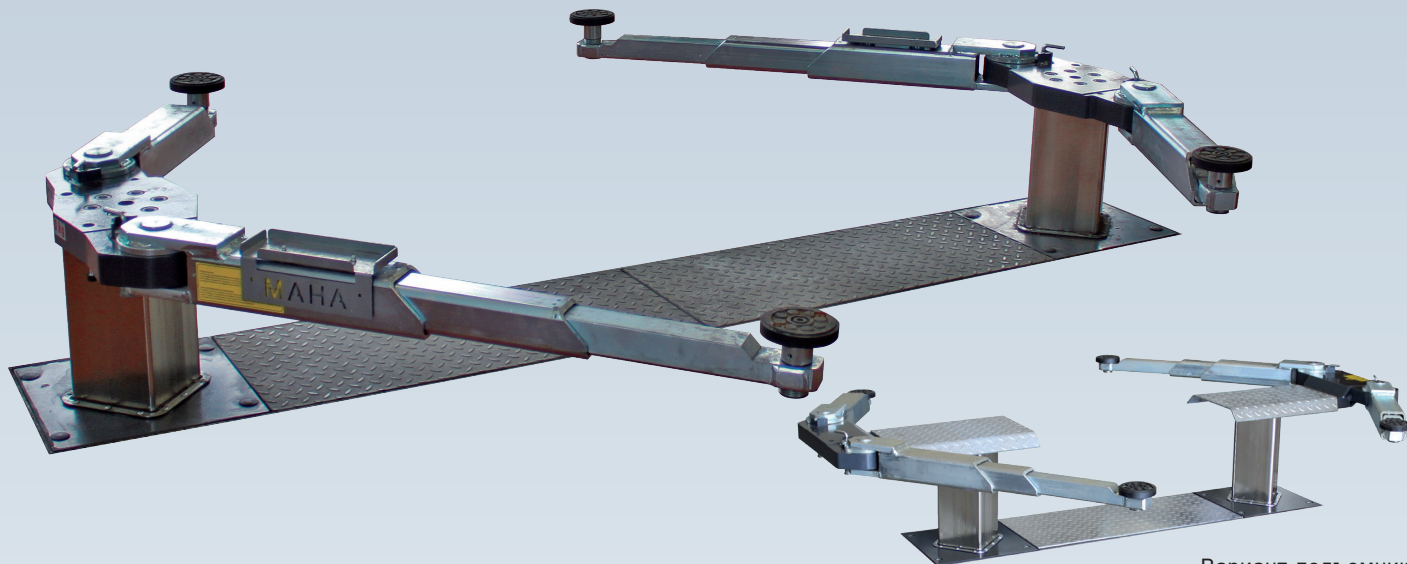

Вариант подъемника с расстоянием между плунжерами 1350 мм
VZ 37240

Rustehnika.ru

Rustehnika.ru

Rustehnika.ru

- ▶ Поворотные телескопические рычаги регулируются по длине и пределу раздвижения
- ▶ Опорные площадки оснащены системой Plug-In
- ▶ Автоматическая остановка подъемника при достижении поверхности пола

Грузоподъемность	3500 кг
Максимальная высота подъема	2006 мм
Приблиз. время подъема/спуска (зависит от нагрузки)	30 / 20 с
Расстояние между центрами плунжеров	2300 / 1350 мм
Диапазон регулировки длины рычага	560 - 1140 мм
Регулируемые опоры	75 - 106 +50 мм
Малый профиль рычагов	77 / 89 / 101 мм
Система защиты от соприкосновения с поверхностью пола	CE-Stop с сигналом
Питание кВт / В / А	3 / 380 / 16

1. Легкий въезд на подъемник благодаря пределу раздвижения рычагов в 270°
2. Рычаг можно разблокировать и сверху
3. Регулируемые трехзвенные телескопические рычаги

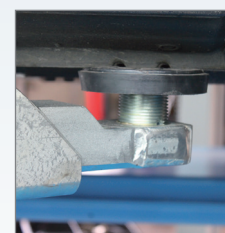
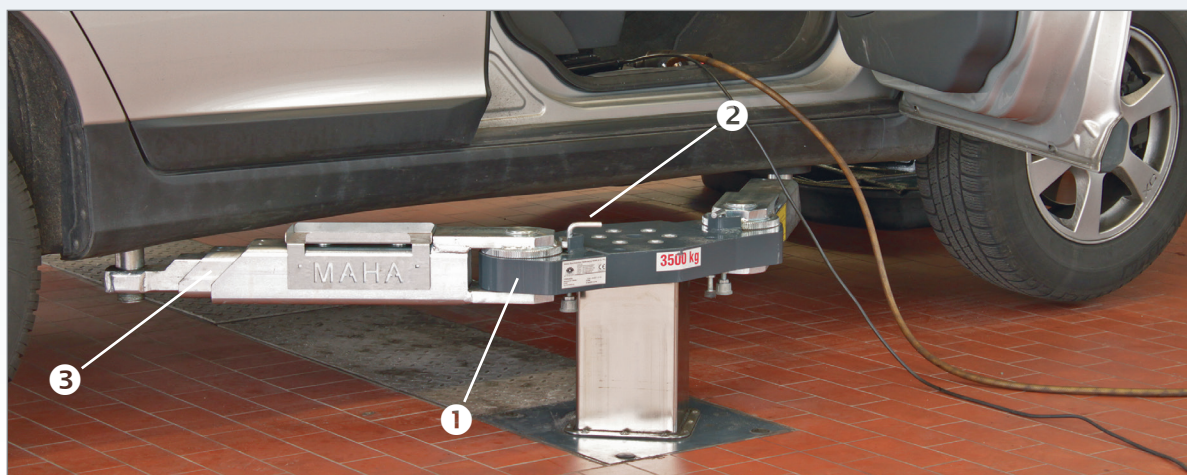

Опорная площадка может быть установлена предельно точно на точках подхвата под автомобилем.

Варианты применения опорных площадок

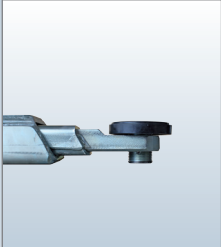

Точная регулировка опорной площадки в диапазоне 25 мм благодаря резьбе с малым шагом

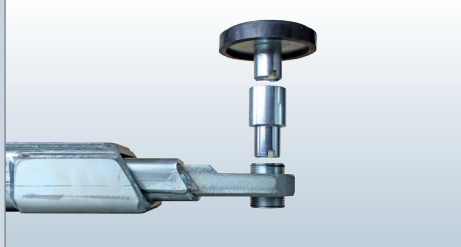
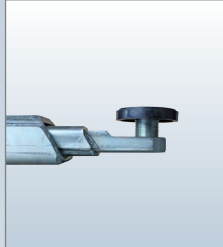

Система "Plug-In", поставляемая в стандартной комплектации, позволяет быстро увеличить высоту опорной площадки

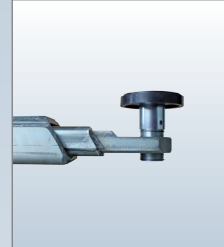

Высота опорной площадки при использовании удлинителей 50 мм (VZ 971220) или 100 мм (VZ 971221)

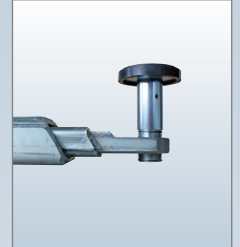

Высота опорной площадки при использовании удлинителей 150 мм (VZ 971222) или 200 мм (VZ 971223)

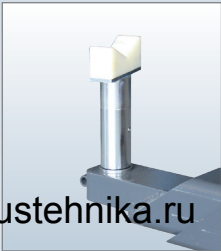

Rustehnika.ru

Специальная опорная площадка для автомобилей с круглыми или V-образными точками подхвата
 (VZ 971226)

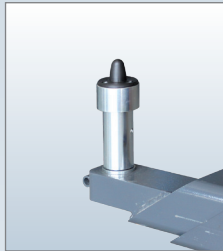

Специальная конусообразная опорная площадка для MB Sprinter / VW Crafter (VZ 975601)
 Используется совместно с удлинителями 200 мм (VZ 971223)

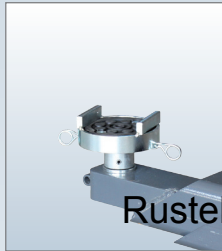

Rustehnika.ru

Приспособление для предотвращения сползания рамы автомобиля с опорной площадки. Для автомобилей VW Transporter T4 и др. Комплект 2 шт.
 (VZ 975050)

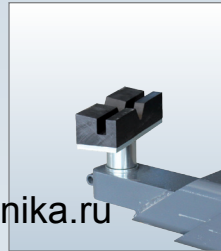

Rustehnika.ru

Специальные пневматические опорные площадки для MB, модель 463/460, г/п до 3500 кг, комплект 4 шт.
 (VZ 971227)

Работа на подъемнике

Пространство используется по максимуму, когда автомобиль на подъемнике, можно полностью открыть его двери.

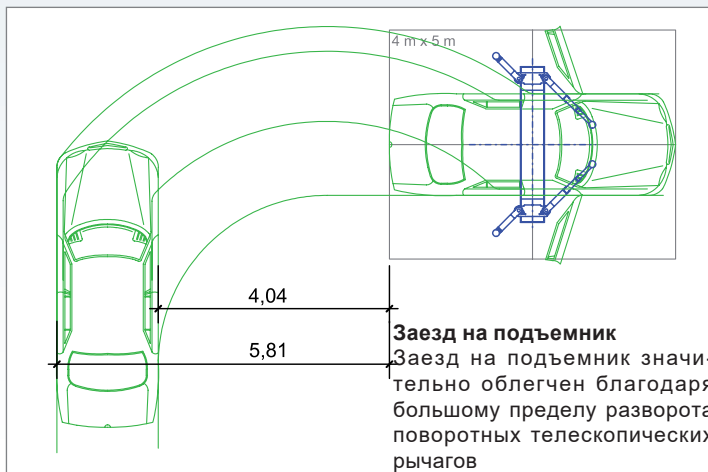

Идеально подходит для проведения всех типов ремонтных работ на автомобиле.



Свободная работа под автомобилем

Поверхность пола ровная, отсутствуют выступающие элементы.

Двухплунжерный подъемник с поворотными телескопическими рычагами, грузоподъемность 3,5 т

Модель: ZS SQUARE II 3.5 SP

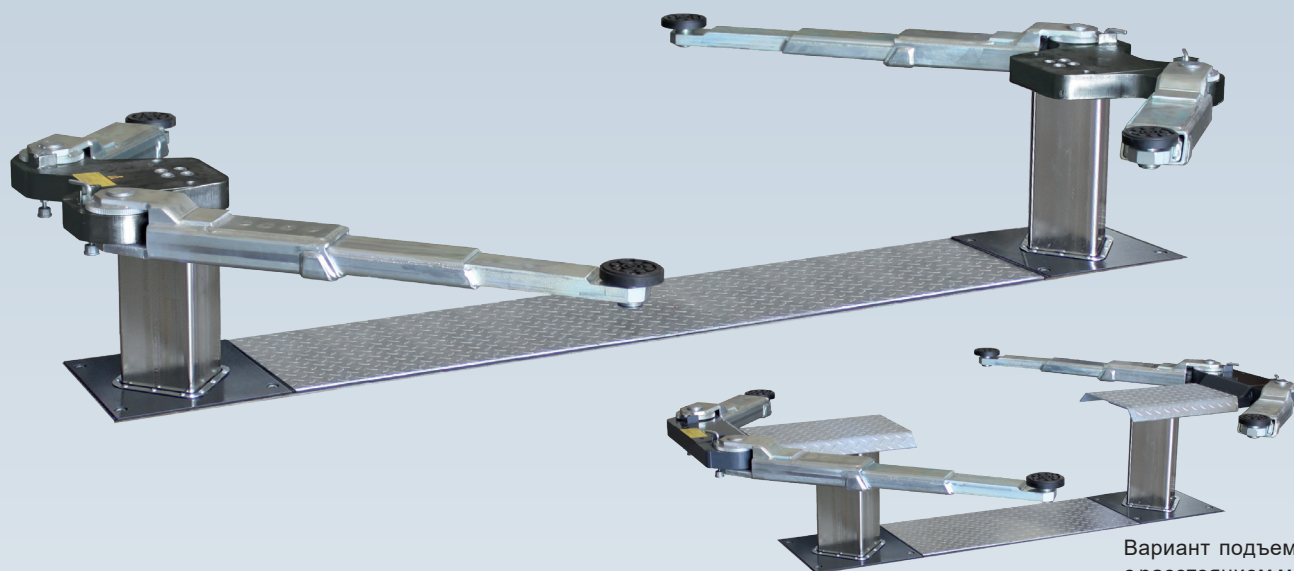

Вариант подъемника с расстоянием между плунжерами 1350 мм (VZS SQUARE II)

Rustehnika.ru

Rustehnika.ru

Rustehnika.ru

- ▶ Низкопрофильные телескопические рычаги с резиновыми накладками на опорах
- ▶ Низкопрофильные телескопические рычаги особенно подходят для спортивных автомобилей

Грузоподъемность	3500 кг
Максимальная высота подъема	1997 мм
Приблиз. время подъема/спуска (зависит от нагрузки)	30 / 20 с
Расстояние между центрами плунжеров	2300 / 1350 мм
Диапазон регулировки длины рычага	530 - 1020 мм
Регулируемые опоры	73 - 97 +50 мм
Малый профиль рычагов	58 / 65 / 84 мм
Система защиты от соприкосновения с поверхностью пола	CE-Stop с сигналом
Питание кВт / В / А	3 / 380 / 16

1. Низкопрофильные опорные рычаги
2. Большое расстояние между осями рычагов, подходит для подъема автомобилей с малой колесной базой и небольшой областью подхвата
3. Рычаг можно разблокировать и сверху

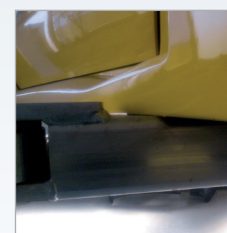
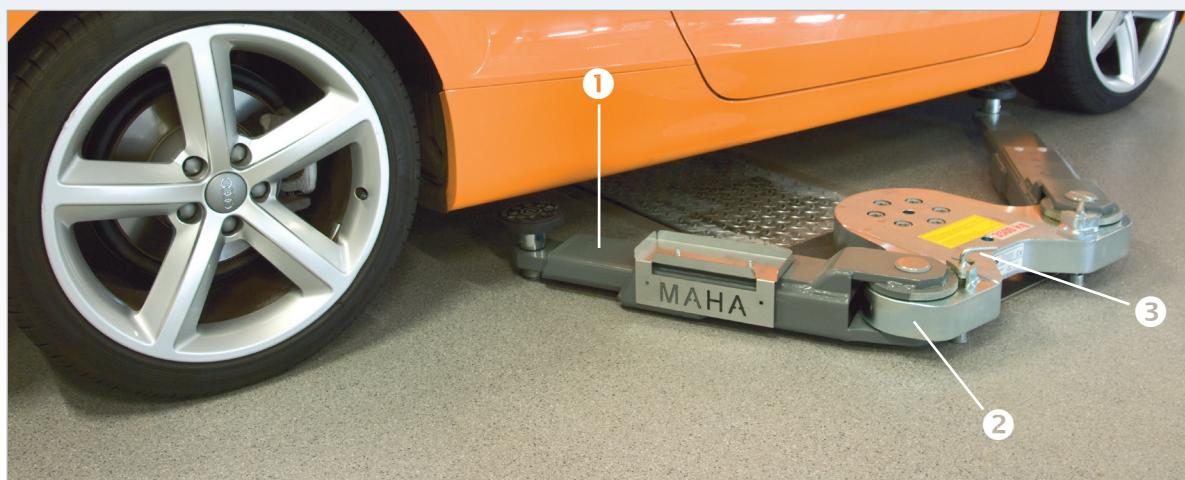

Простое позиционирование опорных площадок благодаря низкопрофильным рычагам.

Двухплунжерный подъемник с поворотными телескопическими рычагами, грузоподъемность 4,0 т

Модель: ZS SQUARE II 4.0 S

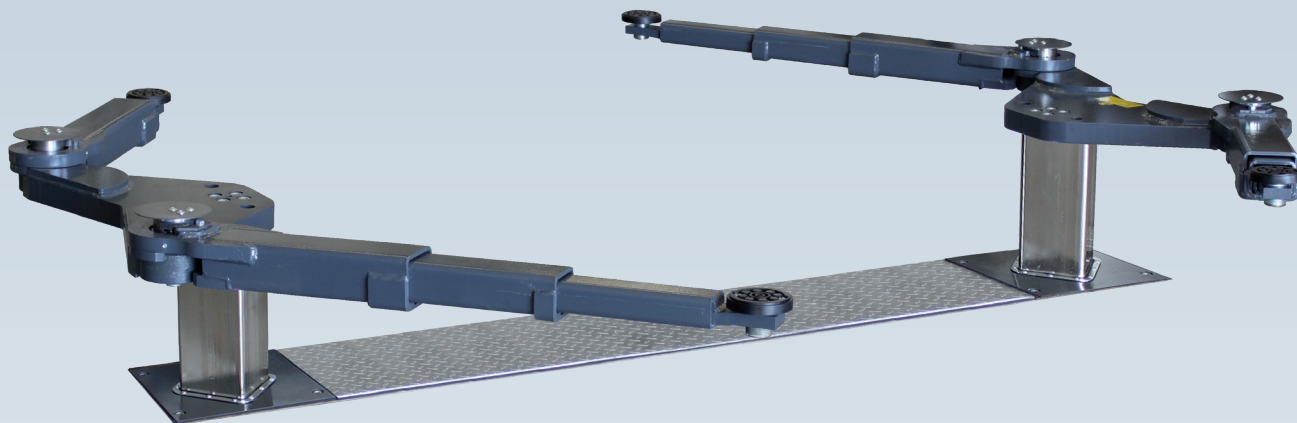

Rustehnika.ru

- ▶ Подъемник с рычагами грузоподъемностью 4,0 т и опорами с резиновыми накладками, предназначен для легковых автомобилей и микроавтобусов
- ▶ Плавное выдвижение рычагов обеспечивается благодаря специальной конструкции профиля рычагов
- ▶ Высота опорных площадок регулируется плавно (резьбой) и ступенчато (удлинителями 50, 100, 150, 200 мм с системой "Plug-In")

Rustehnika.ru

Грузоподъемность	4000 кг
Максимальная высота подъема	2018 мм
Приблиз. время подъема/спуска (зависит от нагрузки)	35 с
Расстояние между центрами плунжеров	2300 мм
Диапазон регулировки длины рычага	672 - 1271 мм
Регулируемые опоры	91-118 +50 мм
Малый профиль рычагов	111 / 114 / 117 мм
Система защиты от соприкосновения с поверхностью пола	CE-Stop с сигналом
Питание кВт / В / А	3 / 380 / 16

Rustehnika.ru

1. Большие пределы раздвижения обеспечивают подхват практически любых автомобилей - от мини-вэнов до легковых автомобилей даже с близко расположенными точками подхвата
2. Закрытые стопоры опорных рычагов, автоматическая разблокировка при достижении уровня пола, можно разблокировать и сверху при необходимости переустановки рычагов
3. Телескопические рычаги имеют оптимизированный малый профиль

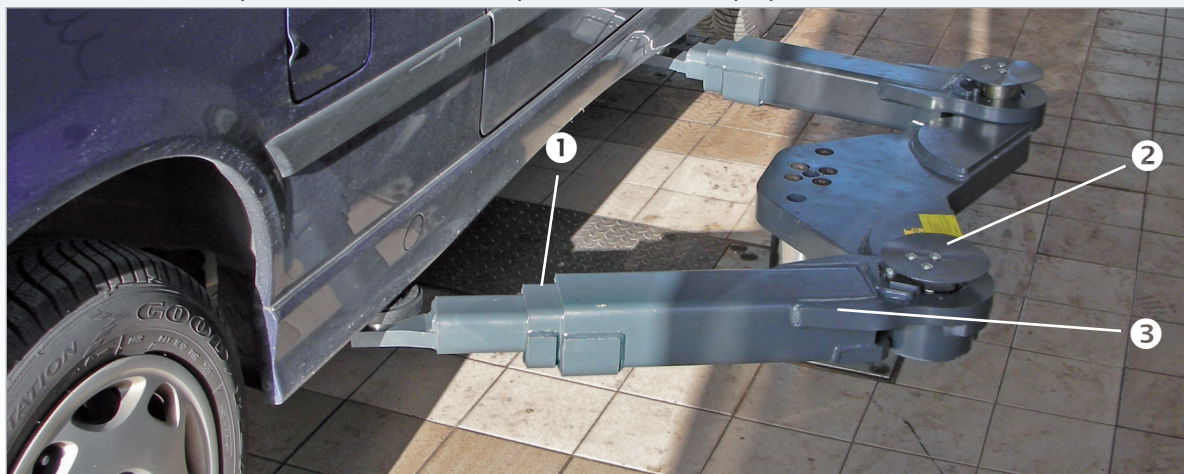

Телескопические рычаги с большой областью подхвата.

Двухплунжерный подъемник с поворотными телескопическими рычагами, грузоподъемность 5,0 т

Модель: ZS SQUARE II 5.0 S

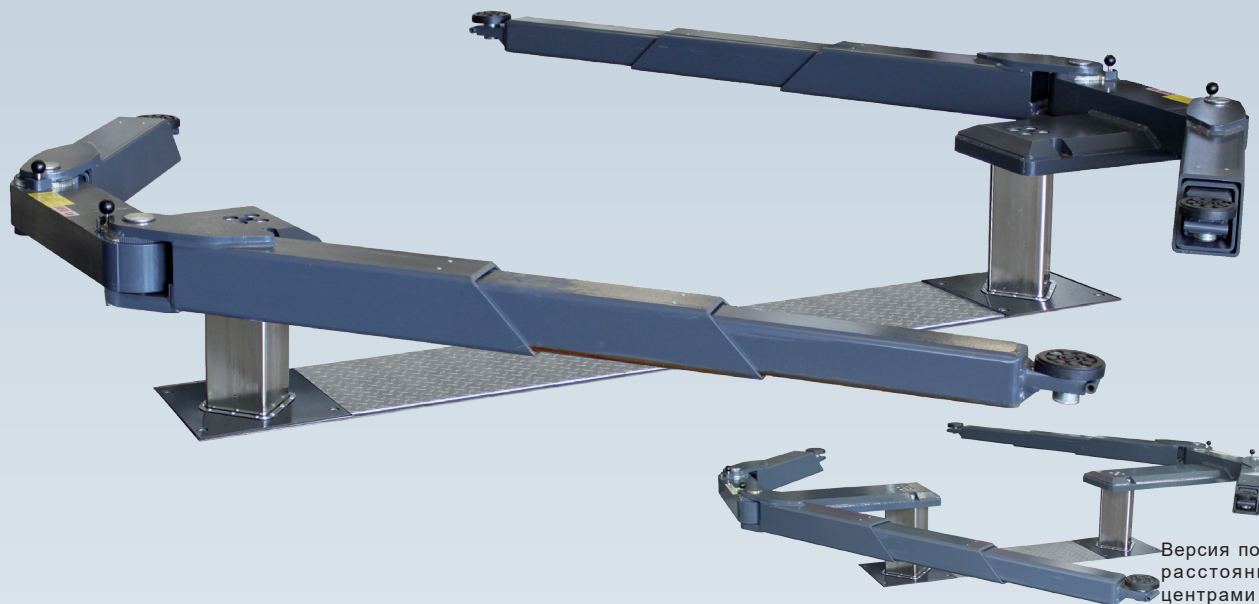

Версия подъемника с расстоянием между центрами плунжеров 1350 мм

Rustehnika.ru

Rustehnika.ru

Rustehnika.ru

- ▶ Подъемник с поворотными телескопическими рычагами грузоподъемностью 5,0 т и опорами с резиновыми накладками
- ▶ Регулировка опорных площадок по высоте с помощью резьбового соединения и удлинителями (50, 100, 150, 200 мм) с системой "Plug-In"
- ▶ Автоматическая блокировка рычага при достижении уровня пола, при необходимости можно разблокировать рычаги сверху

Грузоподъемность	5000 кг
Максимальная высота подъема	2038 мм
Приблиз. время подъема/спуска (зависит от нагрузки)	35 с
Расстояние между центрами плунжеров	2300 / 1350 мм
Диапазон регулировки длины рычага	850 - 1880 мм
Регулируемые опоры	118-138 +50 мм
Малый профиль рычагов	127 / 139 / 151 мм
Система защиты от соприкосновения с поверхностью пола	CE-Stop с сигналом
Питание кВт / В / А	5,5 / 380 / 16

1. Длинные опорные рычаги для подхвата больших и тяжелых мини-вэнов
2. Ось рычага смещена наружу для автомобилей с малым расстоянием между точками подхвата
3. Плавно раздвигаемые телескопические рычаги



Подхват за колесо
VZ 971348

Двухплунжерный подъемник с поворотными телескопическими рычагами, грузоподъемность 6,5 т

Модель: ZS SQUARE II 6.5 KS

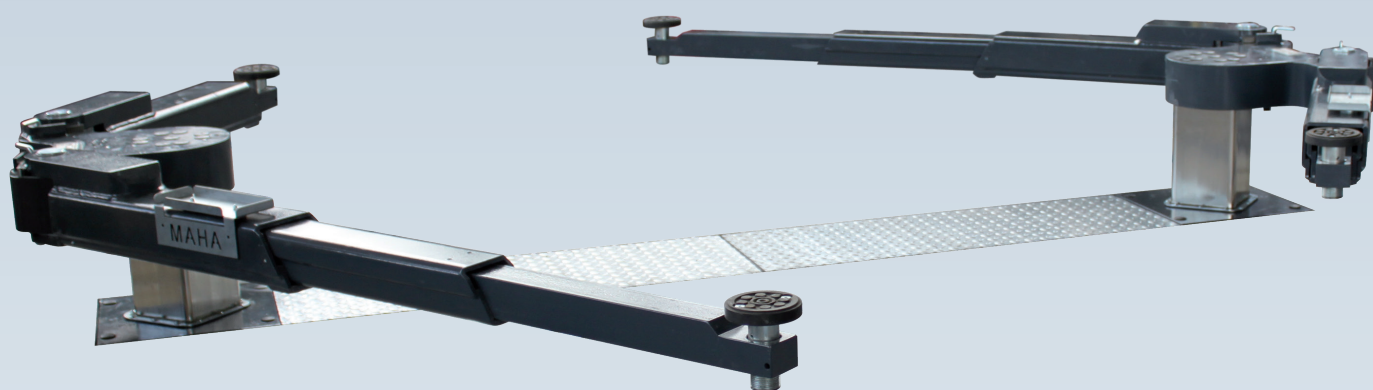

Rustehnika.ru

- ▶ Подъемник с поворотными телескопическими рычагами грузоподъемностью 6,5 т и опорами с резиновыми накладками
- ▶ Простое выдвижение телескопических рычагов
- ▶ Регулировка опорных площадок по высоте с помощью резьбового соединения и удлинителей (50, 100, 150, 200 мм) с системой "Plug-In"

Rustehnika.ru

Грузоподъемность	6500 кг
Максимальная высота подъема	2017 мм
Приблиз. время подъема/спуска (зависит от нагрузки)	35 с
Расстояние между центрами плунжеров	2700 мм
Диапазон регулировки длины рычага	885 - 1858 мм
Регулируемые опоры	117-144 +50 мм
Малый профиль рычагов	111 / 114 / 117 мм
Система защиты от соприкосновения с поверхностью пола	CE-Stop с сигналом
Питание кВт / В / А	3 / 380 / 16

Rustehnika.ru

1. Длинные опорные рычаги для подхвата больших и тяжелых мини-вэнсов
2. Легкий заезд в зону подъемника благодаря большому расстоянию между плунжерами (2700 мм)
3. Небольшая высота рычагов благодаря оптимальной конструкции

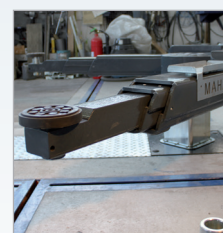
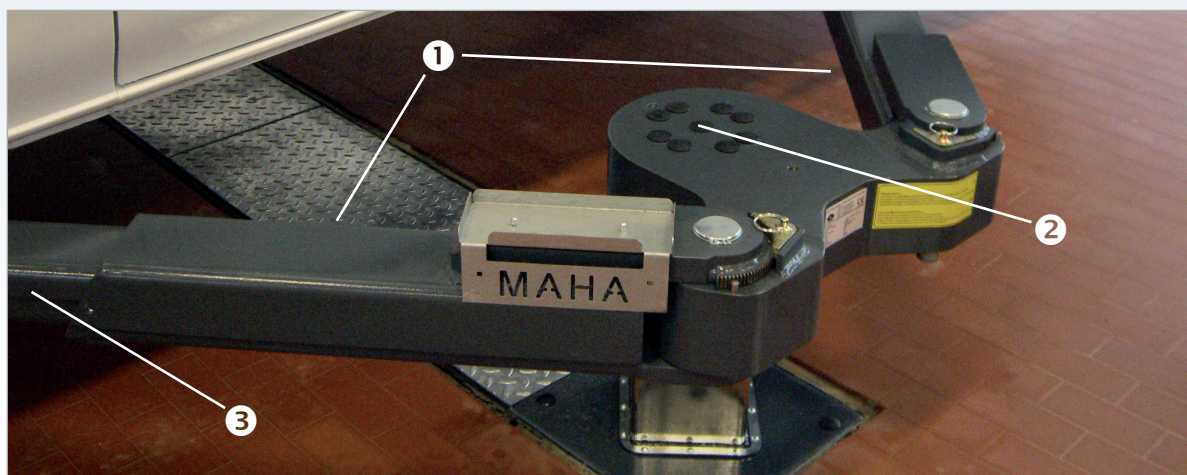

Высота подъемника в опущенном положении вместе с опорной площадкой 117 мм

Двухплунжерные подъемники с крышками



Rustehnika.ru

Rustehnika.ru

Rustehnika.ru



Рычаги целиком закрыты специальными крышками. Имеют проездную нагрузку 2 т.



Система с пневмоамортизаторами обеспечивает легкое открывание и закрывание крышек.



Рамная система с закрывающимися пластинами полностью гальванизирована



Когда крышки закрыты, а подъемник на поверхности пола, он может быть использован по назначению

Плунжерный подъемник с проездными платформами

Для серий VS SQUARE II 5.0 - 6.5, ZS VARIO, ZS SQUARE II 3.5 - 5.0

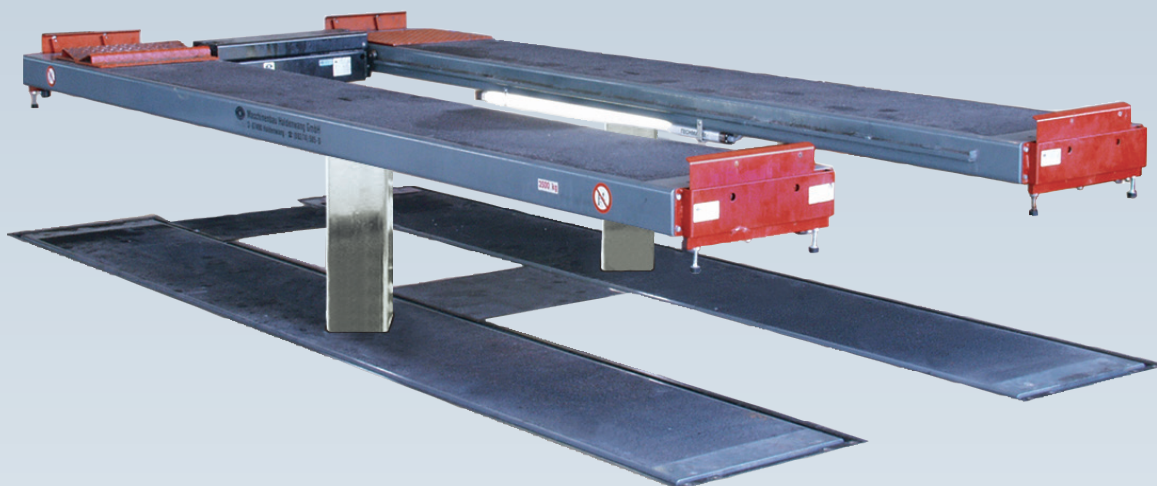

Rustehnika.ru

Rustehnika.ru

Rustehnika.ru

Платформы проездного типа для подъемников - это идеальное решение:

- ▶ Высокая свобода перемещения под автомобилем
- ▶ Предполагается место для инструментальной тележки
- ▶ Подсветка на платформах для работы с автомобилем
- ▶ Возможность эффективного общения с клиентом при приемке автомобиля

Варианты исполнения:

Покрытие проездных платформ	Порошковая окраска, гранулированное покрытие или алюминиевые листы
Элементы проездных платформ	Дерево, решетка или сталь
Способ расположения платформ	Напольное, вровень с полом с пневмоподъемным полом, монтажная рама
Детектор люфтов	Со стандартной или опускаемой призматической пластиной
Оборудование для РУУК	Откидные опоры для РУУК, сдвижные пластины
Комплект компенсирующих пластин	Для различных целей

1. Высокая свобода передвижения благодаря подъемному полу, что особенно важно на линии прямой приемки для общения с клиентом
2. Все платформы оснащены направляющими для осевого домкрата (за исключением специальных решений)
3. Освещение на внутренних сторонах платформ (опция)

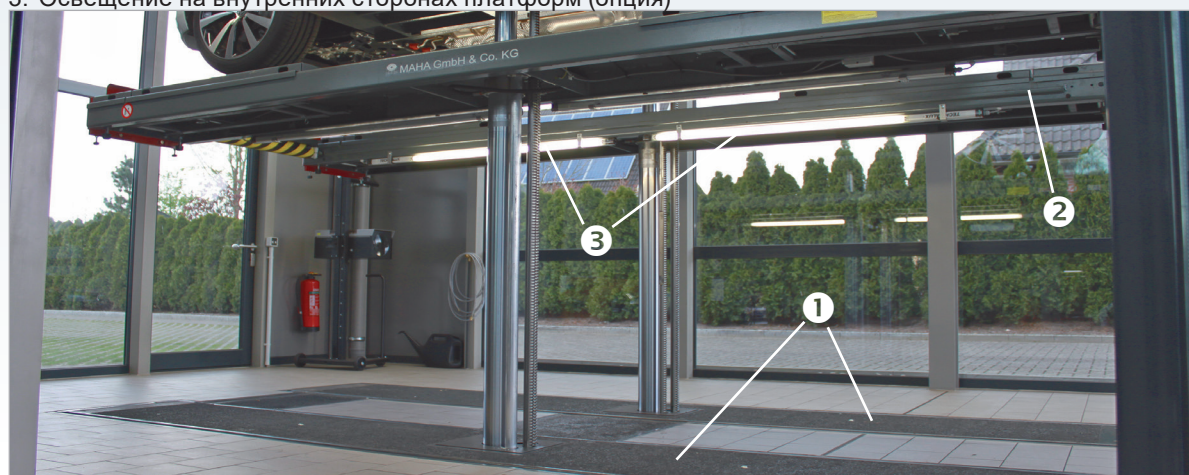

Спектр подъемников второго уровня представлен на стр. 20.

Назначение платформ для разных сфер применения

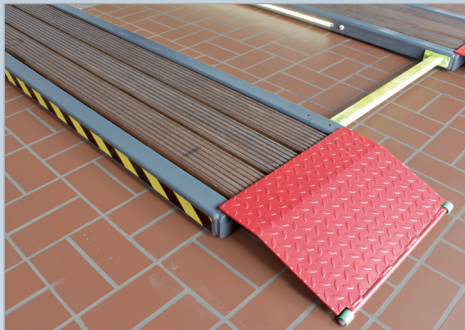

Привлекательный дизайн для зоны прямой приемки

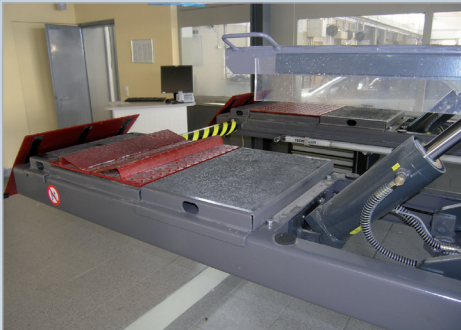

Разнообразие применения в качестве платформы для диагностирования автомобиля



Высокая точность делает возможным использование данного подъемника на постах РУУК



Rustehnika.ru

Незаменим, если требуется достаточно места для работы под автомобилем



Rustehnika.ru

Ровный пол в сервисной зоне



Rustehnika.ru

Свобода передвижения под платформами для высокой стабильности

Профессиональное планирование сервисной станции для эффективной работы

Например, зона заезда значительно уменьшается при монтаже подъемника вровень с полом

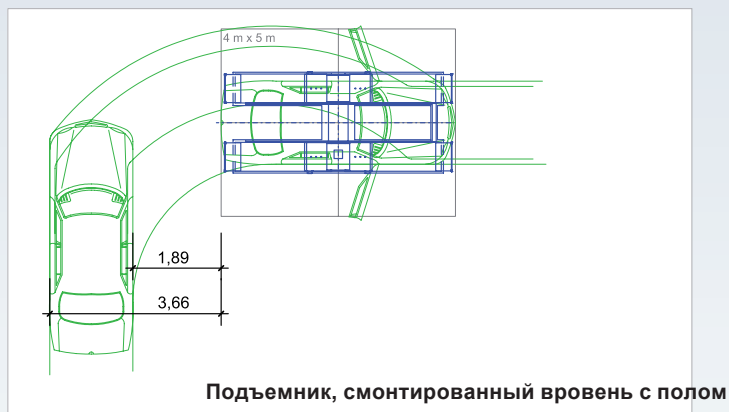
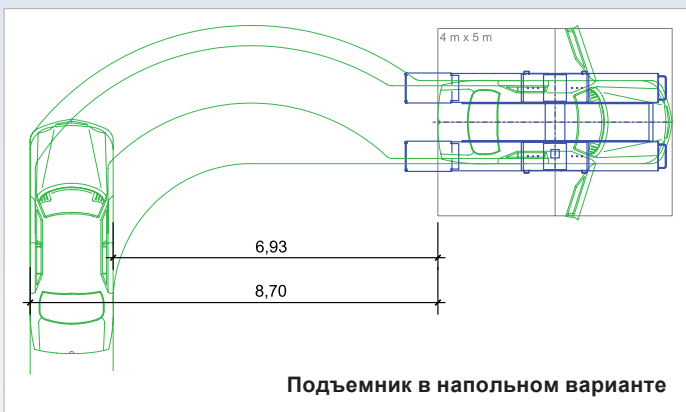

Въездные ramпы и противооткатные упоры

Напольная версия подъемника

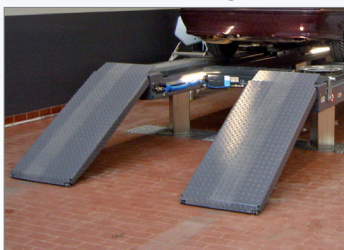

Стандартные въездные ramпы

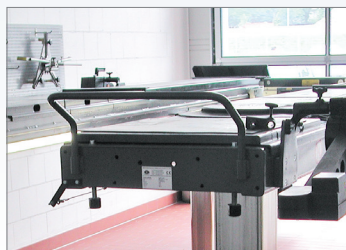

Стандартный упор U-образной формы

Версия подъемника вровень с полом



Въездные ramпы при монтаже подъемника вровень с полом

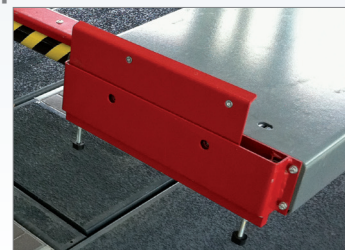

Автоматический противооткатный упор

Работа на подъемнике ZS VARIO



Подъемник опущен. Монтаж вровень с полом обеспечивает легкий проезд по подъемнику даже автомобилям с малым дорожным просветом.



Автомобиль полностью поднят на подъемнике.

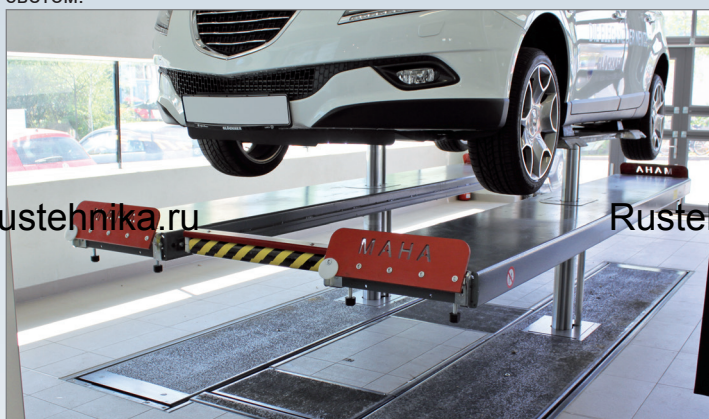

Rustehnika.ru

Rustehnika.ru

Rustehnika.ru

Автомобиль вывешивается на подъемнике второго уровня для дальнейшей диагностики

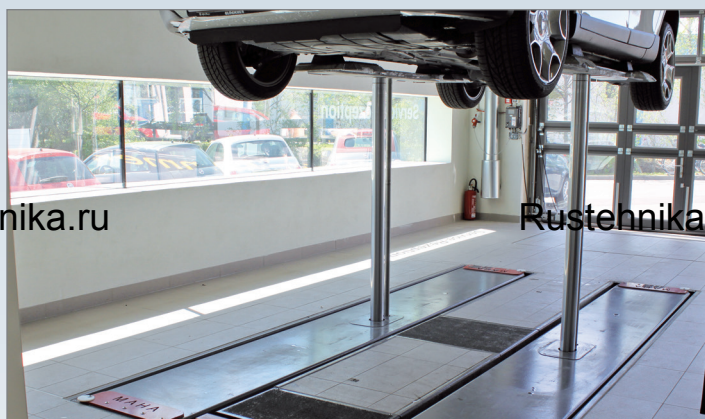

Автомобиль вывешен на подъемнике второго уровня с телескопическими рычагами, проездные платформы опущены.

Универсальный подъемник с проездными платформами и полным ходом подъемника второго уровня - это «два в одном»

Этот подъемник может быть использован практически для всех видов работ в автосервисе

Зона приемки автомобиля: Этот подъемник идеален для быстрого подъема автомобиля за колеса. Подъемник второго уровня просто устанавливается под точками подхвата автомобиля. Освещение на внутренних сторонах платформ способствует результативному осмотру автомобиля.

Пост РУУК: Для использования этого подъемника на посту РУУК, его можно оснастить откидными опорами. Они устанавливаются под платформами и обеспечивают точность постановки подъемника на стопора. Идеальный вариант для поста РУУК - это четырехплунжерный подъемник с системой постановки на стопора.

Зона ТО и Р: Когда платформы подъемника полностью опущены, с автомобилем можно проводить любые работы по ремонту и обслуживанию, как на обычном подъемнике для зоны ремонта. Для этой цели мы рекомендуем устанавливать подъемник вровень с полом. Если платформы опустить только наполовину, их поверхность можно использовать в качестве рабочего стола.

Варианты использования VS SQUARE II и ZS SQUARE II 6.5



Рабочее место по ремонту фургонов



Выравнивание пола при установке платформенного подъемника



Подъемный пол, расположенный под платформами подъемника, выравнивает поверхность пола, когда подъемник находится над поверхностью.

Установочная рама



Rustehnika.ru

Rustehnika.ru

Rustehnika.ru

Установочная рама для подъемника с проездными платформами с подъемным полом или без него. Ее использование гарантирует точность монтажа самого подъемника.

Проездные платформы для постов РУУК

Опоры для платформ



Нивелирование на высоте 1200 мм с использованием откидных опор. В качестве опции предлагаются также телескопические опоры до 1700 мм.



Безопасный и простой способ хранения опор внутри платформ подъемника.



Крепление и стопор для опор.

Сдвижные пластины для постов РУУК

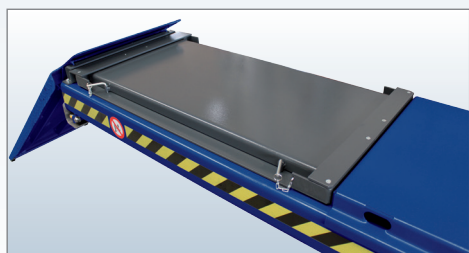

Сдвижные пластины с поперечным движением в 60 мм и поворотом на 5°. Длина: 1060 или 1465 мм.



Прецизионные задние сдвижные пластины
Очень малая величина момента в 5 Нм и усилия в 15 Н страгивания под нагрузкой 500 кг, большое количество стальных шариков с закаленной поверхностью, канавки для отвода воды.

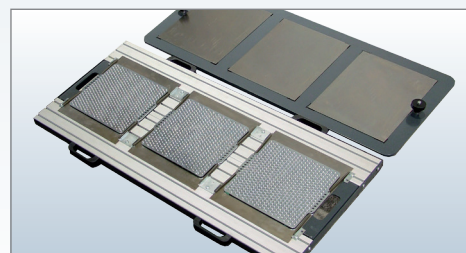

Подъемник второго уровня на платформенных подъемниках



Платформенный подъемник с ножничным подъемником второго уровня, подхват за пороги, грузоподъемность 3,5 т



Платформенный подъемник с платформенным подъемником второго уровня, подхват за пороги, грузоподъемность 3,5 т



Rustehnika.ru

Rustehnika.ru

Платформенный подъемник с подъемником второго уровня с подхватом под кузов, грузоподъемность 3,5 т

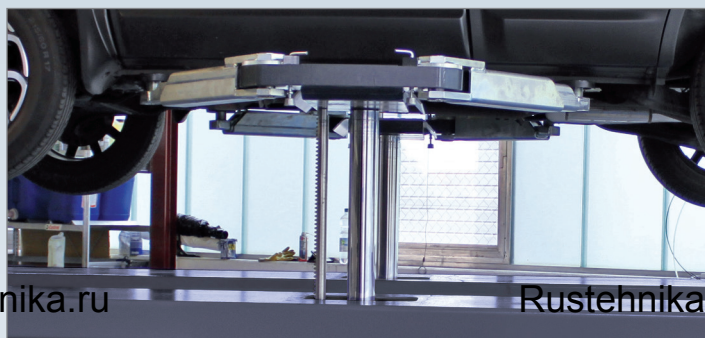

Rustehnika.ru

Платформенный подъемник с подъемником второго уровня с телескопическими рычагами, грузоподъемность 3,2 т; 3,5 т или 5,0 т

Осевая траверса

Направляющие для осевой траверсы установлены на всех платформенных подъемниках, за исключением модульных платформ. В установочной раме с подъемным полом всегда присутствует место для осевой траверсы. При заказе этой рамы для парковочного положения траверсы предусмотрен предохранительный стопор.



Осевая траверса AL II 2.2/ 2.6 PH, гидропневматическая с эргономичным механизмом ручного управления (рычаги и рукоятки). Комплект подвода сжатого воздуха идет в комплекте с подъемником при заказе этой опции.

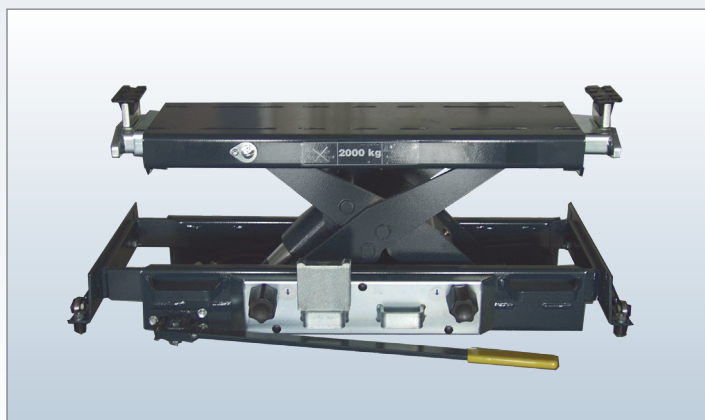

Осевая траверса AL II 2.2/ 2.6 гидравлическая с ручным приводом.

Детекторы люфтов в платформенных подъемниках



- ▶ Гидравлический привод, встроенный в агрегат подъемника
- ▶ Большое усилие на площадке (до 11 кН) и управляемый ход перемещения площадок
- ▶ Обеспечивает быстрое определение дефектов в элементах рулевого управления и подвески

Rustehnika.ru

Rustehnika.ru

Rustehnika.ru

PMS 3/XL:

- ▶ Рекомендуется использовать в случае, если прибор проверки фар планируется разместить сразу за платформами подъемника
- ▶ В нижнем положении (подъемник полностью опущен) задняя призма разрезной пластины автоматически опускается и выравнивает поверхность платформ под передними колесами
- ▶ В поднятом положении задняя призма поднята для обеспечения проверки ходовой части автомобиля

Подъемник опущен:



Задняя призма автоматически опускается, все четыре колеса автомобиля находятся на одинаковой высоте

Подъемник поднят:



Задняя призма автоматически поднимается для проверки ходовой части автомобиля

Пульт дистанционного управления RHL II:

- ▶ Простое и удобное управление благодаря небольшим размерам (Д x Ш x В = 190 x 60 x 36 мм), небольшому собственному весу и эргономичной форме, а также противоскользящая прорезиненная поверхность
- ▶ Высокая прочность корпуса лампы
- ▶ Светодиодная лампа высокой мощности и небольшим потреблением электроэнергии
- ▶ АКБ 3,6 VDC / 2100 А/ч большой емкости (ок. 7 ч непрерывного свечения при полностью заряженном аккумуляторе, время зарядки ок. 6 ч при полностью разряженном аккумуляторе)
- ▶ различные варианты фиксации и хранения пульта: с помощью зажима, браслета или магнита (съемного)
- ▶ Прочная фольговая клавиатура



Поверхность и покрытие платформ

Проездные платформы, предварительно очищенные от нежелательных элементов, покрываются антистатической краской, после чего на них наносится специальный защитный состав. После сборки все отверстия дополнительно герметизируются.

Дополнительные варианты защиты от коррозии (опции):

- ▶ Оцинковка напылением с последующей порошковой окраской
- ▶ Специальный праймер и защитная порошковая окраска



Стандартная порошковая окраска
Rustehnika.ru

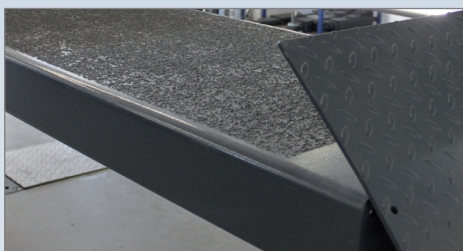

Порошковая окраска с гранулированным покрытием
Rustehnika.ru



Платформы с выравнивающими пластинами для подъемника второго уровня и плекта для РУУК.
Rustehnika.ru

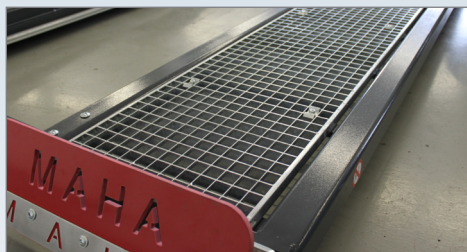

Платформы с решетчатой поверхностью для установки подъемника в мойку, а также для автомобилей с шипованными шинами



Платформы с деревянным покрытием для длительного срока службы поверхности и для помещений с большими требованиями к дизайну



Платформы с алюминиевой поверхностью загнутыми краями для хорошего скатывания воды

Освещение под автомобилем!



Поворотные светодиодные лампы: простая и быстрая настройка направления освещения, без ослепления находящихся под автомобилем людей.

Одноплунжерный подъемник с телескопическими рычагами, грузоподъемность 3,0 т

Модель: ES SQUARE II 3.0 X



Модель: ES 93 X



- ▶ Одноплунжерный подъемник с поворотными телескопическими рычагами и опорами с резиновыми накладками
- ▶ Жесткая конструкция благодаря технологии SQUARE II
- ▶ Конструкция подъемника обеспечивает свободный доступ к порогам и двигателю автомобиля
- ▶ Регулировка опорных площадок по высоте с помощью резьбового соединения и удлинителями с системой Plug-In
- ▶ Автоматическая остановка подъемника при достижении поверхности пола

Технические данные	ES 93 X	ES SQUARE II 3.0X
Грузоподъемность		3000 кг
Максимальная высота подъема	1975 мм	1905 мм
Приблиз. время подъема/спуска (зависит от нагрузки)	35 / 35 с	30 / 20 с
Диапазон регулировки длины рычага	624 - 1000 мм	
Регулируемые опоры	83 - 105 +50 мм	
Малый профиль рычагов	77 / 89 / 101 мм	
Система защиты от соприкосновения с поверхностью пола	CE-Stop с сигналом	
Питание кВт / В / А	3 / 380 / 16	

1. Простое позиционирование поворотных рычагов
2. Легкий въезд благодаря узкому суппорту
3. Высокая гибкость и безопасность обеспечивается системой Plug-In

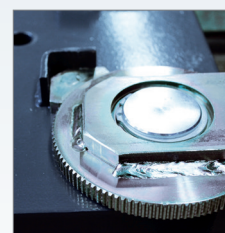

Безопасная и своевременная блокировка рычагов обеспечивается специальной блокировочной системой.

Одноплунжерный подъемник с подхватом под кузов, грузоподъемность 3,0 т

Модель: ES SQUARE II 3.0 FT

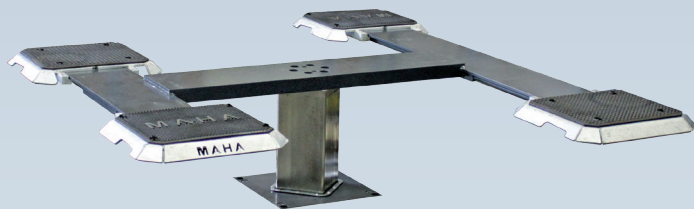

Модель: ES 93 FT



- Подъемник одноплунжерный в комплекте с H-образной рамой для подхвата под кузов с резиновыми профилированными накладками
- Жесткая конструкция благодаря технологии SQUARE II
- Асимметричные подхваты с большим диапазоном подхвата в поперечном направлении и небольшой высотой для комфортного заезда
- Платформа имеет гальванизированное покрытие

Технические данные	ES 93 FT	ES SQUARE II 3.0 FT
Грузоподъемность		3000 кг
Максимальная высота подъема		1930 мм
Приблиз. время подъема/спуска (зависит от нагрузки)	35 / 35 с	30 / 20 с
Диапазон регулировки длины платформы		1400 - 2000 мм
Диапазон подхвата в поперечном направлении		880 - 1820 мм
Размеры резиновых накладок		355 x 400 мм
Высота опорных площадок		60 мм
Система защиты от соприкосновения с поверхностью пола		CE-Stop с сигналом
Питание кВт / В / А		3 / 380 / 16

1. Сдвижные опорные площадки с уклонами по всему периметру
2. Напольная решетка для сбора воды и грязи
3. Модульная система с различными вариантами подхватов



Пожалуйста, соблюдайте рекомендуемые интервалы между техническим обслуживанием при использовании подъемника в моечных отделениях.

Одноплунжерный подъемник с подхватом под колёса / пороги, грузоподъемность 3,0 т

Модель: ES SQUARE II 3.0 WS

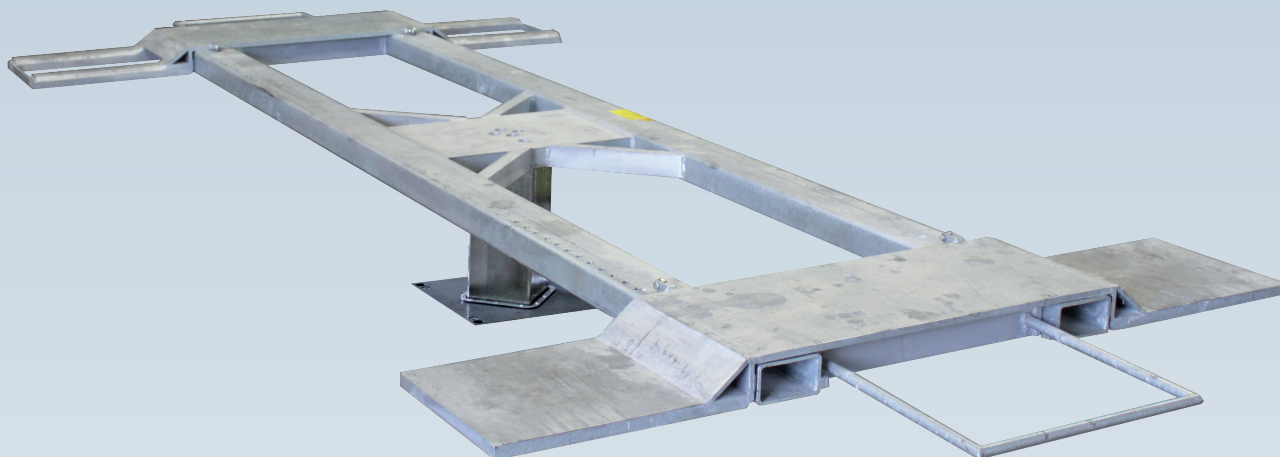

Rustehnika.ru

- ▶ Подъемник одноплунжерный с подхватом за колеса / пороги
- ▶ Жесткая конструкция благодаря технологии SQUARE II
- ▶ Особенно подходит для кузовных цехов
- ▶ Конструкция подъемника обеспечивает свободный доступ к порогам автомобиля и работу с ними
- ▶ Платформа подхвата имеет гальваническое покрытие

Rustehnika.ru

Грузоподъемность	3000 кг
Максимальная высота подъема	1895 мм
Приблиз. время подъема/спуска (зависит от нагрузки)	30 / 20 с
Диапазон регулировки длины платформы	1400 - 3400 мм
Профиль опоры	95 мм
Въездная высота колесных подхватов	40 мм
Въездная высота пластин	25 мм
Система защиты от соприкосновения с поверхностью пола	CE-Stop с сигналом
Питание кВт / В / А	3 / 380 / 16

Rustehnika.ru

1. Легкий въезд благодаря малой высоте подхватов
2. подхваты легко пердвигать благодаря наличию в них роликовых подшипников
3. Колесные подхваты блокируются, когда используется подхват под пороги

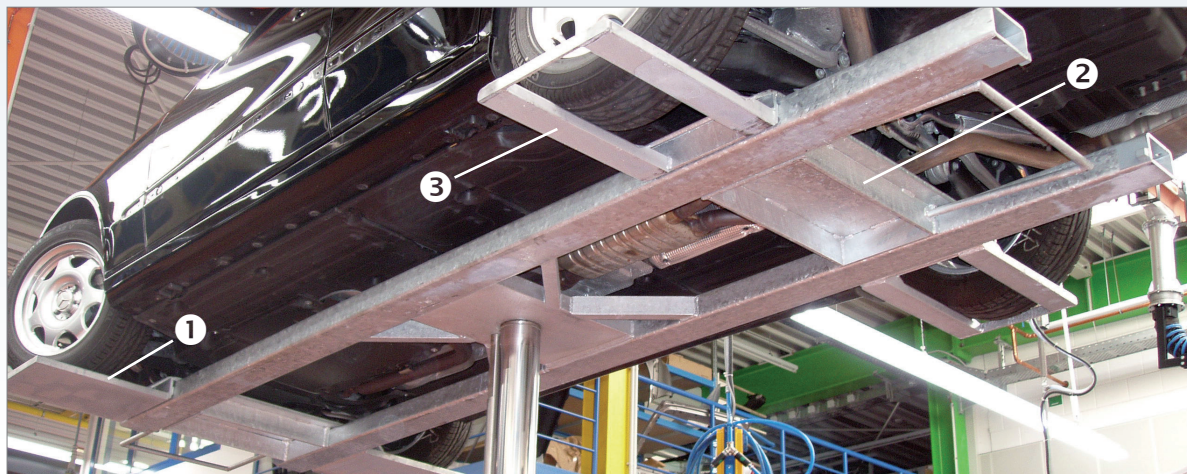

Автомобиль можно поднять и за пороги, если сдвинуть подхваты.

Управление подъемником

Пульт управления на стене



Пульт управления установлен на стену (стандартная комплектация)



Пульт управления вмонтирован в стенду (опция)

Управление с помощью энергоблока E-BOX

Управление с помощью энергоблока E-Box (подвешен к потолку) непосредственно около рабочего места. Энергоблок поставляется с кабелем длиной 5 м.



Rustehnika.ru



Rustehnika.ru



Rustehnika.ru

Варианты комплектации:

- Розетка для подключения к базе данных
- Розетка 16А, 380В
- 2 розетки каждая 220В

Энергоблок E-Box с зарядным устройством

Напольное управление. Пульт управления на стойке



Пульт управления, встроенный в пол



Управление с помощью пульта ДУ



Пульт управления на многофункциональной стойке, можно разместить в любом удобном месте

Монтажная система Megaflex

Разнообразные варианты расположения плунжерных подъемников

Модель: Система Megaflex

Система Megaflex - разработка компании МАХА - предлагает адаптацию рабочих мест к требованиям сервисной станции, загруженности, специальных видов работ, финансовой ситуации на сервисной станции, а также развития конструкции автомобиля.

- ▶ Работа по заливке бетона осуществляется только один раз в виде строительства большой установочной cassette-канала
- ▶ Подъемники могут быть установлены по-разному, в зависимости от текущих нужд клиента
- ▶ Не требующее усилий, быстрое обновление и адаптация ширины рабочего места
- ▶ Легкая установка дополнительных рабочих мест

Ситуация сегодня ▼

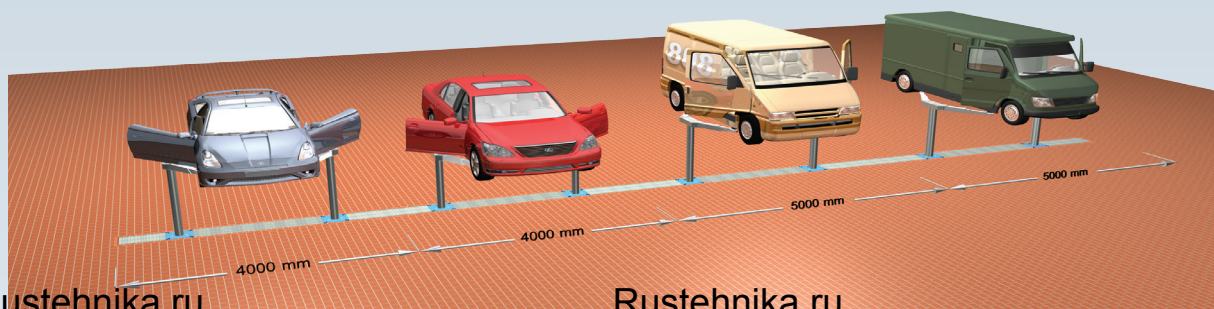

Rustehnika.ru

Rustehnika.ru

Rustehnika.ru

Ситуация завтра ▼

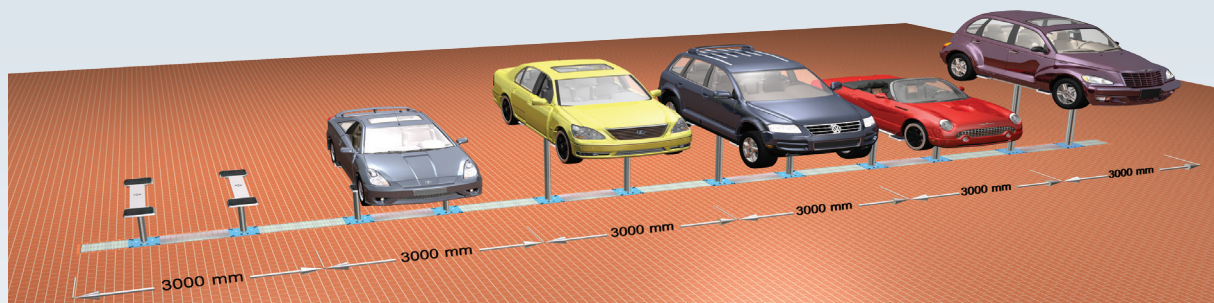

Монтаж плунжерных подъемников

Выберите из предлагаемых нашей компанией именно тот подъемник, который необходим Вам для работы. Благодаря нашей модульной системе Вы в любое время сможете приспособить подхваты подъемников согласно изменившимся требованиям или спектру обслуживаемых автомобилей.



Расстояние между подъемниками варьируется

Подъемники могут быть установлены в любое требуемое положение внутри канала. Таким образом, расстояние между подъемниками варьируется от 1,3 до 3,0 м.



Регулируемое расстояние между цилиндрами

Благодаря системе Megaflex существует возможность изменения расстояния между цилиндрами плунжерных подъемников от 1 до 2,5 м, в результате чего можно использовать любые типы подхватов нашей модульной системы в зависимости от Ваших нужд.

Этапы установки плунжерного подъемника



Rustehnika.ru

Rustehnika.ru

Rustehnika.ru



Представительства компании МАХА находятся более чем в 150 странах по всему миру!



ГЛОБАЛЬНОЕ ПРИСУТВИЕ

... более чем в 150 странах мира!



Дочерние компании (представительства):

- | | | | | |
|----------------|---------------|---------------------|---------------|---------------------|
| 01 - Австралия | 05 - Франция | 09 - Новая Зеландия | 12 - Сербия | 16 - Великобритания |
| 02 - Бразилия | 06 - Индия | 10 - Польша | 13 - Сингапур | 17 - США |
| 03 - Чили | 07 - Ирландия | 11 - Россия | 14 - Испания | |
| 04 - Китай | 08 - Япония | 15 - ЮАР | | |

- DIN EN ISO 9001:2008
- ISO 14001:2004
- DIN EN 16001:2009
- DIN EN ISO/IEC 17025:2005

• MAHA Maschinenbau Haldenwang GmbH & Co. KG
 Hoyen 20 · 87490 Haldenwang · Germany
 Tel.: +49 (0)8374-585-0 · Fax: +49 (0)8374-585-497
 Internet: www.maha.de · E-Mail: sales@maha.de