

Превосходная технология

IRT[®]
SYSTEM
Hyperion



www.rustehnika.ru

IRT SYSTEM

Hyperion

- Новый практичный дизайн
- Короткое время сушки лакокрасочных материалов
- Увеличенная площадь нагрева
- Равномерное распределение тепла
- Позолоченные отражатели FreeForm
- Повышение производительности
- Снижение энергопотребления
- Экологичность

www.rustehnika.ru



IRT Hyperion

Передовая технология – новый дизайн

Программа IRT Hyperion предлагает широкий ассортимент инфракрасных сушек для различных требований и областей применения.

Инфракрасные сушки IRT – оригинал в новом облике

Новая линейка инфракрасных сушек IRT Hyperion не похожа на предыдущие модели IRT.

Каждый конструктивный элемент ИК-сушек Hyperion разработан на основе тщательно продуманных решений для увеличения производительности и удобства в использовании.

Новая конструкция основания

мобильных сушек позволяет размещать установку под низкими машинами и вокруг колеса.

Другой пример тщательно продуманного дизайна - увеличение высоты подъема софитов, которая позволяет сушить крыши высоких автомобилей или внедорожников и при этом сохранять надежную устойчивость.

Перемещать по цеху инфракрасные сушки IRT Hyperion очень просто, благодаря низкому расположению центра тяжести. Софиты легко установить над нагреваемой поверхностью, так как консоль софитов хорошо сбалансирована.

Самые эффективные отражатели на рынке

Мы - единственная компания, устанавливающая позолоченные отражатели для коротковолновых ламп. Поэтому наши инфракрасные сушки имеют непревзойденную эффективность. Новые отражатели Hyperion FreeForm обеспечивают более равномерное распределение тепла и перекрывают большую площадь сушки, чем обычные отражатели, и при этом потребляют меньше энергии. Это увеличивает производительность и повышает качество сушки.

Экологичность

ИК-сушки Hyperion нагревают объект, а не окружающий воздух, таким образом минимизируя потери энергии. Это обеспечивает эффективное использование энергии и сокращает время сушки, что благотворно для окружающей среды.

Пора сушить краску

Благодаря 40-летнему опыту работы в этой индустрии мы знаем, что здесь важно и что хочет клиент. Наши инновационные модели Hyperion самые простые в управлении и эксплуатации.

Имея 12 предустановленных и 3 свободные программы, Вы можете работать с любыми лакокрасочными материалами. Благодаря понятному и удобному меню можно легко и быстро выбрать нужную программу. При желании Вы можете задать собственные программные параметры и постоянно отслеживать процесс сушки на дисплее блока управления. Включите блок управления, выберите программу – и сушите.

И это всё, что требуется при использовании передовой и удобной для пользователя технологии.

IRT Hyperion
Превосходная технология



www.rustehnika.ru



www.rustehnika.ru

Мы устанавливаем новый стандарт с IRT Hyperion PcAuto и PcD

Отражатели FreeForm

Представив новые позолоченные асимметричные отражатели FreeForm, мы разработали отражатели будущего. Увеличенная и более равномерная передача тепла позволяет высушить большую площадь за тот же отрезок времени. Нагревается только объект, а не окружающий воздух – экономия энергии. Все кабели от стойки до софитов спрятаны и защищены. Вы не прожжете кабели, не поцарапаете ими краску, и при этом Ваши руки свободны для перемещения ИК-сушки.

Софиты/лампы

Два фактора укорачивают срок службы инфракрасных ламп: перегрев и пыль. Лампы IRT должны служить около 20,000 рабочих часов. Для этой цели софиты Hyperion оснащены мощным вентилятором, охлаждающим лампы и софиты. Это значительно продлевает срок службы ламп. Проблемы с пылью решены при помощи нового эффективного фильтра на задней панели софита. Программа информирует пользователя о степени загрязнения фильтра и сроке его замены.

Стойка

Благодаря специальному углу наклона консоли и улучшенной конструкции основания теперь можно сушить ранее недоступные места. Инфракрасная сушка Hyperion может достать выше, чем любые другие мобильные сушильные аппараты, до 2250 мм с софитом в горизонтальном положении и примерно 2550 мм с софитом в вертикальном положении. Новая конструкция основания позволяет размещать ИК-сушку под низкими автомобилями и вокруг колеса. Большие и хорошо сбалансированные колеса позволяют легко перемещать ИК-сушку по решетчатым полам,



перекатываться через шланги подачи воздуха и другие препятствия на полу в цехе.

Блок управления

Наиболее передовые модели Hyperion оборудованы новейшими технологиями, такими как контроль температуры, лазерным прицелом и цифровым датчиком расстояния. Эти функции легко понять и использовать даже на самых сложных моделях. Существует программа для каждого режима сушки. Она запускается простым нажатием кнопки. Можно легко установить 18 различных языков. Блок имеет чёткий дисплей с регулируемой яркостью. Лазерный прицел показывает, на каком участке нагреваемой поверхности происходит измерение температуры, а ультразвуковой датчик измеряет расстояние и подаёт сигнал, когда достигнуто правильное

расстояние. Происходит постоянное измерение температуры, а микропроцессор за доли секунды регулирует эффективную мощность, увеличивая или уменьшая её для достижения оптимальных результатов.

Как оператор Вы можете постоянно следить за процессом сушки и получать информацию о таких параметрах, как температура поверхности и прошедшее/оставшееся время сушки.

Включите блок управления, выберите программу и начните сушку.



Легко понять – легко использовать



Наши автоматизированные рельсовые системы Hyperion увеличат Вашу производительность

Такая же производительность, как у наших передовых ИК-сушек.

Наши рельсовые системы отвечают самым строгим требованиям к высокой производительности и превосходной точности. Поэтому мы интегрировали две самые передовые модели Hyperion в рельсовые системы. Производительность аналогична ИК-сушкам IRT 4-2 PcAuto и IRT 3-2 PcD, но софиты подвешиваются вверху на рельсах, а не стоят на полу. ИК-сушки IRT 3-20 PcD и IRT 4-20 PcAuto используются в зонах подготовки. ИК-сушка IRT 4-20 PcAuto может быть дооборудована для безопасного использования в покрасочной камере.

Рельсы

Рельсы можно заказать под любой кузовной цех. Софиты подвешиваются на легко скользящие консоли. Так как подача электропитания осуществляется по рельсам, полностью отсутствуют свисающие кабели, мешающие работе и поднимающие пыль.

Экономичность

Приобретение рельсовой системы является хорошим способом устранения узких мест в производственном процессе и значительно-го повышения производительности. Затраты энергии будут снижены, а в цехах освободится много полезного места. Рельсовая система представляет гибкое решение. Она практична как в покрасочной камере, так и в зоне подготовки.

Преимущества

- Простота установки.
- Лёгкость перемещения и установки в требуемом положении
- Никаких кабелей на полу – больше свободного места в кузовном цехе
- Отличная возможность установки в стесненном пространстве



Устанавливая софиты в противоположных направлениях, можно сушить два автомобиля одновременно..



Можно выставить софиты для сушки порогов автомобилей.



www.dustehnika.ru

Даже маленькие модели Нурегіон достаточно эффективны

Маленькие модели Нурегіон по качеству аналогичны улучшенным инфракрасным сушкам, но имеют более простую конструкцию и функции. Общие характеристики всех ИК-сушек Нурегіон:

- Коротковолновые лампы
- Позолоченные отражатели FreeForm
- Мощная вентиляция
- Эффективная передача тепла
- Равномерное распределение тепла
- Большие нагреваемые поверхности

ИК-сушки IRT 3 PrepCure и IRT 4 PrepCure
Идеально подходят для зон подготовки. Они оборудованы компактным софитом с двумя ручными таймерами – Выпаривание растворителя до 30 минут и сушка до 30 минут. Софит, сбалансированный газовым амортизатором, легко устанавливается одной рукой. Используя ИК-сушку IRT 4 PrepCure, можно

достичь высот 2150 мм, что позволяет сушить крыши высоких автомобилей.



ИК-сушки IRT 1 PrepCure и IRT 2 PrepCure
Являются отличными помощниками в кузовных цехах. Их можно использовать для сушки небольших поверхностей или для быстрой сушки шпатлёвок, грунтов и лаков, а также для удаления наклеек. ИК-сушки IRT 1 и IRT 2 также можно использовать, удерживая в руке, или закрепить на стойках.



Удерживая ИК-сушку в руке, Вы можете сушить труднодоступные участки. Кнопка Вкл./Выкл. вмонтирована в прочную рукоятку. Стойка оснащена таймером, который можно установить максимально на 120 минут. Держатель на стойке позволяет устанавливать софит для вертикальной и горизонтальной сушки.

Инфракрасная сушка Hyperion для л



ИК-сушки IRT 3-20 PcD и IRT 4-20 PcAuto

Рельсовые системы, приспособленные для зоны подготовки или покрасочной камеры.

ИК-сушка подвешивается на зафиксированных рельсах и может перемещаться горизонтально и вертикально во всех направлениях. (Аналогичная мощность, что и у ИК-сушек IRT 3-2 PcD и IRT 4-2 PcAuto)

- Никаких кабелей на полу – много свободного места
- Подача электропитания по рельсам
- Отличная возможность установки в стесненном пространстве
- Меньше риск случайного повреждения автомобилей
- Уникальные возможности расположения софитов
- Компьютеризированный процесс сушки
- Позолоченные отражатели FreeForm для оптимального распределения тепла
- Пирометр для точного контроля температуры (только IRT 4-20)
- Лазерный прицел показывает место, в котором происходит измерение температуры (только IRT 4-20)
- Электронный датчик расстояния
- Простота использования
- 12 предустановленных программ и 3 свободные программы
- Возможность сушки любых лакокрасочных материалов
- Эффективный фильтр в софитах
- Мощная вентиляция для охлаждения софитов и увеличения срока службы ламп



IRT 4-1 PcAuto и IRT 4-2 PcAuto

Это – наши самые совершенные мобильные установки с наибольшей мощностью и производительностью. Они характеризуются лёгкостью в использовании, а время сушки минимально. (Аналогичная мощность, что и у ИК-сушек IRT 4-20 PcAuto.)

- Один (6 кВт) или два (12 кВт) софита в зависимости от размеров нагреваемой площади
- Уникальные возможности расположения софитов
- Позолоченные отражатели FreeForm для оптимального распределения тепла
- Компьютеризированный процесс сушки
- Пирометр для точного контроля температуры
- Лазерный прицел показывает место, в котором происходит измерение температуры
- Электронный датчик расстояния
- Простота использования
- 12 предустановленных программ и 3 свободные программы
- Возможность сушки любых лакокрасочных материалов
- Новая конструкция основания
- Эффективный фильтр в софитах
- Мощная вентиляция для охлаждения софитов и увеличения срока службы ламп
- Максимальная высота подъема софита 2 250 мм (горизонтально) и 2 550 мм (вертикально)

	IRT 3-20 PcD		IRT 4-20 PcAuto	
Напряжение	220–240 В	380–420 В	220–240 В	380–420 В
	3 *	3 *	3 *	3 *
Частота	50–60 Гц	50–60 Гц	50–60 Гц	50–60 Гц
Ток	15 А	9 А	30 А	17 А
Выходная мощность	6 кВт	6 кВт	12 кВт	12 кВт
Предохранитель	16 А	16 А	32 А	32 А

* фазы с защитным заземлением

	IRT 4-1 PcAuto		IRT 4-2 PcAuto	
Напряжение	220–240 В	380–420 В	220–240 В	380–420 В
	3 *	3 *	3 *	3 *
Частота	50–60 Гц	50–60 Гц	50–60 Гц	50–60 Гц
Ток	15 А	9 А	30 А	16 А
Выходная мощность	6 кВт	6 кВт	12 кВт	12 кВт
Предохранитель	16 А	10 А	32 А	16 А

* фазы с защитным заземлением

любых целей ...



IRT 3-1 PcD и IRT 3-2 PcD

Это стандартные мобильные установки для цехов любого типа. В основном они предназначены для небольшого ремонта и сушки грунта, но имеют достаточную мощность для сушки любых лакокрасочных материалов. (Аналогичная мощность, что и у ИК-сушек IRT 3-20 PcD.)

- Один (3 кВт) или два (6 кВт) софита в зависимости от размеров нагреваемой площади
- Уникальные возможности расположения софитов
- Нержавеющие отражатели FreeForm для оптимального распределения тепла
- Компьютеризированный процесс сушки
- Электронный датчик расстояния
- Простота использования
- 12 предустановленных программ и 3 свободные программы
- Возможность сушки любых лакокрасочных материалов
- Новая конструкция основания
- Эффективный фильтр в софитах
- Мощная вентиляция для охлаждения софитов и увеличения срока службы ламп
- Максимальная высота подъема софита 2 250 мм (горизонтально) и 2 550 мм (вертикально)

PS: почему Hyperion



Подобно солнцу, наша новая инфракрасная техника излучает свет и тепло. Так как они имеют аналогичные свойства, мы назвали наши инфракрасные сушки - «Гиперион» в честь бога солнца.

Солнечный свет и тепло являются основой всей жизни на Земле.

Историческая справка

Гиперион был богом солнца Титанов в древнегреческой мифологии. Он был сыном Урана (Небес) и Геи (Земли) и отцом Гелиоса (Солнца), Эос (Утренней зари) и Селены (Луны). Имя Гиперион означает «хранитель свыше» и происходит от греческих слов «гипер» и «ион».

Факты

Гиперион также является спутником Сатурна открытым в 1848 году. Это самое большое несферическое тело в Солнечной системе.

(Узнайте больше о наших асимметричных отражателях FreeForm на стр. 4)

	IRT 3-1 PcD		IRT 3-2 PcD	
Напряжение	220–240 В	380–420 В	220–240 В	380–420 В
	3 ф	3 ф	3 ф	3 ф
Частота	50–60 Гц	50–60 Гц	50–60 Гц	50–60 Гц
Ток	8 А	5 А	15 А	9 А
Выходная мощность	3 кВт	3 кВт	6 кВт	6 кВт
Предохранитель	16 А	16 А	16 А	16 А

ф фазы с защитным заземлением

IRT Hyperion – сушки разного назначения

www.rustehnika.ru



IRT 3 PrepCure и IRT 4 PrepCure

Идеально подходят для сушки поверхностей небольшой или средней площади Их используют для ускорения сушки шпатлёвки, грунта, отделочного покрытия и лака. Два ручных таймера значительно облегчают использование этих аппаратов.

- Софит 3 кВт
- Уникальные возможности расположения софита
- Позолоченные отражатели FreeForm для оптимального распределения тепла
- Два ручных таймера:
 - Разогрев (выпаривание) - 50 % выходной мощности
 - Полная сушка - 100 % выходной мощности
- Простота использования
- Возможность сушки любых лакокрасочных материалов
- Эффективный фильтр в софите
- Мощная вентиляция для охлаждения софитов и увеличения срока службы ламп
- Максимальная высота подъема софита (IRT 3) 1 300 мм (горизонтально)
- Максимальная высота подъема софита (IRT 4) 2 150 мм (горизонтально)

IRT 1 PrepCure и IRT 2 PrepCure

Для небольших окрасочных и кузовных работ. Могут использоваться как ручные аппараты. Рекомендуются для сушки труднодоступных мест. ИК-сушки IRT 1 и IRT 2 можно установить на стойке, оборудованной таймером.

- Одна лампа 1 кВт (IRT 1)
- Две лампы общей мощностью 2 кВт (IRT 2)
- Позолоченные отражатели для оптимального распределения тепла
- Отражатели FreeForm (только IRT 2)
- Ручной таймер на стойке (120 минут)
- Многофункциональность и лёгкость в использовании
- Возможность сушки любых лакокрасочных материалов
- Мощная вентиляция для охлаждения софита и увеличения срока службы лампы (IRT 2)
- Кнопка Вкл./Выкл, встроенная в рукоятку
- Высота стойки - 1 450 мм

	IRT 3 PrepCure	IRT 4 PrepCure
Напряжение	220–240 В	220–240 В
	1	1
	фаза с защитным заземлением	фаза с защитным заземлением
Частота	50–60 Гц	50–60 Гц
Ток	13 А	13 А
Выходная мощность	3 кВт	3 кВт
Предохранитель	16 А	16 А

	IRT 1 PrepCure	IRT 2 PrepCure
Напряжение	220–240 В	220–240 В
	1	1
	фаза с защитным заземлением	фаза с защитным заземлением
Частота	50–60 Гц	50–60 Гц
Ток	4 А	8 А
Выходная мощность	1 кВт	2 кВт

Технические характеристики

Нагреваемая поверхность

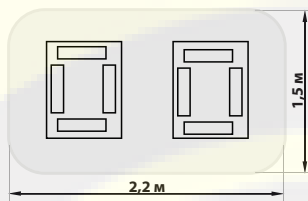
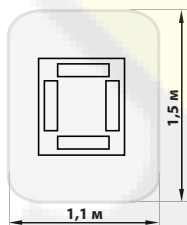

ИК-сушка IRT 4-1 PcAuto

Один софит, расстояние до поверхности 600 мм, на лист чёрного металла

ИК-сушки IRT 4-2 PcAuto и IRT 4-20 PcAuto

Два софита, расстояние до поверхности 600 мм, на лист чёрного металла

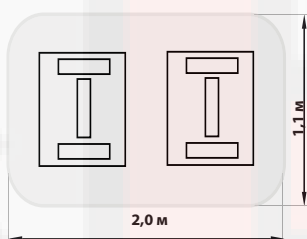
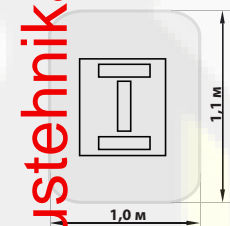

ИК-сушки IRT 3-1 PcD, IRT 3-10 и 4 PrepCure

Один софит, расстояние до поверхности 600 мм, на лист чёрного металла

ИК-сушки IRT 3-2 PcD и IRT 3-20 PcD

Два софита, расстояние до поверхности 600 мм, на лист чёрного металла

Коротковолновые лампы для эффективного нагрева

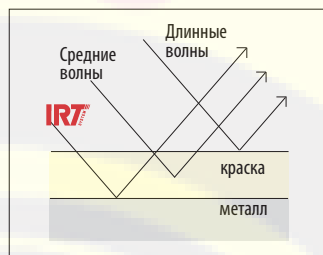

Упрощённая схема. Коротковолновое ИК-излучение прогревает покрытие изнутри наружу, в то время как средние и длинные волны, а также горячий воздух нагревают в основном поверхность.

Во всех IRT сушках используется коротковолновое излучение. Вместе с уникальными отражателями FreeForm это обеспечивает максимально возможную передачу тепла. Инфракрасные короткие волны обладают и другими преимуществами. Их легко контролировать, они сразу же обеспечивают полную передачу тепла и глубоко проникают в краску. Лакокрасочное покрытие нагревается изнутри наружу, что не задерживает растворитель и влагу, которые ухудшают качество покрытия. Потери тепла в воздух минимальны, и вся энергия передаётся на нагреваемую поверхность.

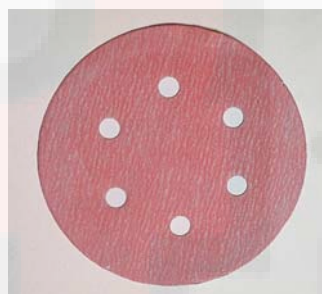

Сразу после трехминутной сушки установкой IRT-4-1 PcAuto Вы можете полировать поверхность с отличными результатами.



Несмотря на продолжительную сушку конкурентными установками, высохла только верхняя пленка покрытия, шлифовальная бумага «забивается».

Время сушки

Минуты

Шпатлёвка	2-3
Грунт-наполнитель	3-7
Грунт-праймер	5-8
Краска на водной основе	2-4
Базовое покрытие	4-8
Отделочное покрытие	6-10
Лак	5-10
Грунт на пластике	7-10
Отделочное покрытие на пластике	15-18
Лак на пластике	15-18

Время сушки чрезвычайно короткое. Указанное выше время сушки относится к ИК-сушкам серии IRT PcAuto. Для других моделей это время увеличивается на одну-две минуты.

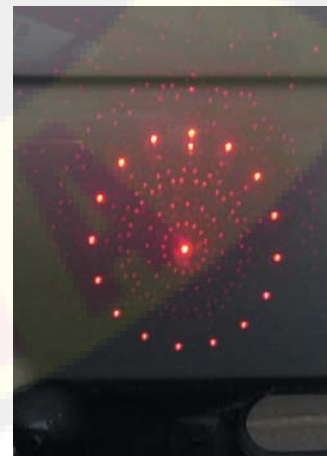

Встроенный лазерный указатель и датчик расстояния облегчает настройку.

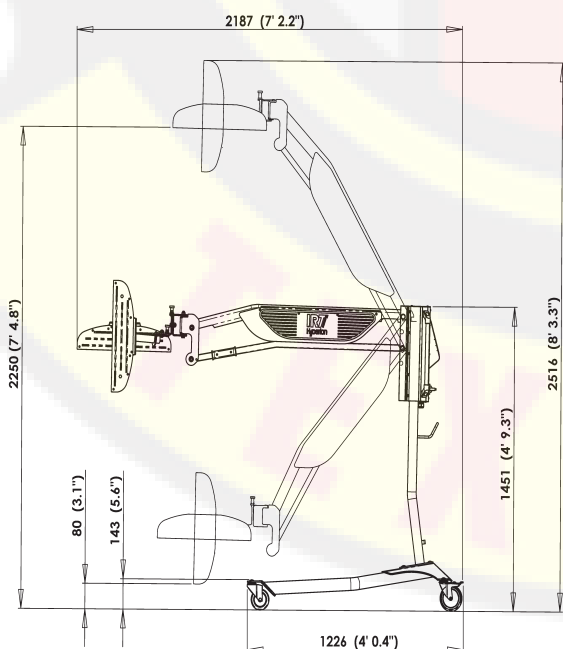

Сушильные аппараты IRT 4-1, 4-2 PcAuto, IRT 3-1, 3-2 PcD

Преимущества Hyperion

IRT 4-20 PcAuto
IRT 4-2 PcAuto
IRT 4-1 PcAuto
IRT 3-20 PCD
IRT 3-2 PCD
IRT 3-1 PCD
IRT 4 PreppCure
IRT 3 PreppCure
IRT 2 PreppCure
IRT 1 PreppCure

Равномерное распределение тепла	X	X	X	X	X	X	X	X	X	X
Короткое время сушки	X	X	X	X	X	X	X	X	X	X
Экологичность, эффективное использование энергии	X	X	X	X	X	X	X	X	X	X
24-кратное золотое напыление на отражателях. Степень отражения - 97%	X	X	X	X	X	X	X	X	X	X
Мощная вентиляция обеспечивает срок службы ламп до 20 000 рабочих часов	X	X	X	X	X	X	X	X	X	
Отражатели FreeForm – непревзойденный нагрев поверхности	X	X	X	X	X	X	X	X	X	
Эффективный фильтр, обеспечивающий защиту софита от пыли	X	X	X	X	X	X	X	X		
Изолированные электрические кабели	X	X	X	X	X	X	X	X		
Угол подъема консоли обеспечивает увеличенный радиус действия	X	X	X	X	X	X	X			
Стойка адаптирована для сушки высоких автомобилей, например, внедорожников	X	X	X	X	X	X	X			
Консоль фиксируется в любых положениях	X	X	X	X	X	X	X			
Электронный датчик расстояния	X	X	X	X	X	X				
Легко осваиваемые программы	X	X	X	X	X	X				
Компьютеризированное управление	X	X	X	X	X	X				
12 предустановленных программ и 3 свободные программы	X	X	X	X	X	X				
Программы для пластика/металла/водоразбавляемых материалов и на основе растворителя	X	X	X	X	X	X				
18 языков	X	X	X	X	X	X				
Пирометр для точного контроля температуры	X	X	X							
Четкий графический дисплей, в точности отображающий процесс сушки	X	X	X							
Автоматический контроль температуры во время сушки	X	X	X							
Лазерный прицел показывает место измерения температуры	X	X	X							

IRT Systems является зарегистрированным товарным знаком.

© Hedson Technologies AB 2010

Мы оставляем за собой право вносить изменения в конструкцию и не несём ответственности за какие-либо ошибки в настоящем документе.

Printed in Sweden 2010-04 • 700902 rev 1



Hedson Technologies AB
Hammarvägen 4
232 37 ARLÖV, Sweden
Телефон: +46 40 53 42 00
Факс: +46 40 43 29 01
www.hedson.se

