







Ravaglioli

COMPANY WITH
QUALITY SYSTEM
CERTIFIED BY DNV GL
= ISO 9001 =

DUE COLONNE CON TRASMISSIONE A CATENA 
TWO POSTS LIFTS WITH TRANSMISSION BY CHAIN 
2-SÄULEN-HEBEBÜHNEN MIT KETTEÜBERTRAGUNG 
DEUX COLONNES AVEC TRANSMISSION PAR CHAÎNE 
DOS COLUMNAS CON TRANSMISIÓN POR CADENA 

KPS

356 LC3K

KPS 356LC3K / 3500 kg

Ponte con pedana per un più agevole montaggio su pavimenti di scarsa qualità.

Altezza minima tamponi di soli 100 mm. Bracci corti a tre stadi, più corti in posizione chiusa per facilitare il caricamento asimmetrico di veicoli larghi e più lunghi in posizione estesa.

Lift with base for easier installation on low quality floors.

Min. pad height of 100 mm only.

Three stage short arms, being shorter when in closed position to provide asymmetric loading of large vehicles, and longer when fully extended

Die Hebebühne mit Grundrahmen erleichtert die Montage auf Böden mit einer schlechten Qualität.

Die Unterschwenkhöhe beträgt nur 100 mm.

Die kurzen, vorderen Tragarme sind 2-fach Teleskopierbar.

Ideal zur asymmetrischen Aufnahme von langen und breiten Fahrzeugen.

Élévateur avec plateforme pour faciliter l'installation sur un sol de qualité moyenne. Hauteur mini. des tampons de seulement 100 mm.

Bras courts à 3 étages, plus courts en position fermée pour faciliter le chargement asymétrique de véhicules larges et plus longs en position ouverte.

Elevador con base para facilitar el montaje sobre suelos de no muy buena calidad.

Altura mínima de los tacos solamente 100 mm.

Brazos cortos de triple extensión, más cortos en posición cerrada para facilitar el levantamiento asimétrico de vehículos anchos, y más largos en posición abierta.



rustehnika.ru

rustehnika.ru

CHAIN DRIVE

LONG ARMS PASSENGER CAR TO
COMMERCIAL VAN 

Bracci predisposti per l'alloggiamento rapido di prolunghie.

Arms suitable for quick drop-in extensions.

Trageller und Verlängerungen als Schnellstecksystem

Bras prévus pour le montage rapide de rallonges.

Brazos dispuestos para el alojamiento rapido de accesorios.



OPTION



LOW VOLTAGE

Ponte omologato CE, comandi in bassa tensione

CE approved lift with low voltage controls

CE-geprüft, Niederspannungssteuerkreis

Élévateur agréé CE - commandes en basse tension

Elevador homologado CE con mandos de baja tensión

HIGH EFFICIENCY MOTOR

Speciale motore ad alto rendimento per garantire potenza e durata nel tempo.

Specially manufactured high efficiency motor.

Spezieller Hochleistungsmotor für eine effektive Leistung und eine lange Lebensdauer.

Moteur spécial à hautes performances pour garantir puissance et durée dans le temps.

Motor especial de alto rendimiento para garantizar potencia y duración en el tiempo.



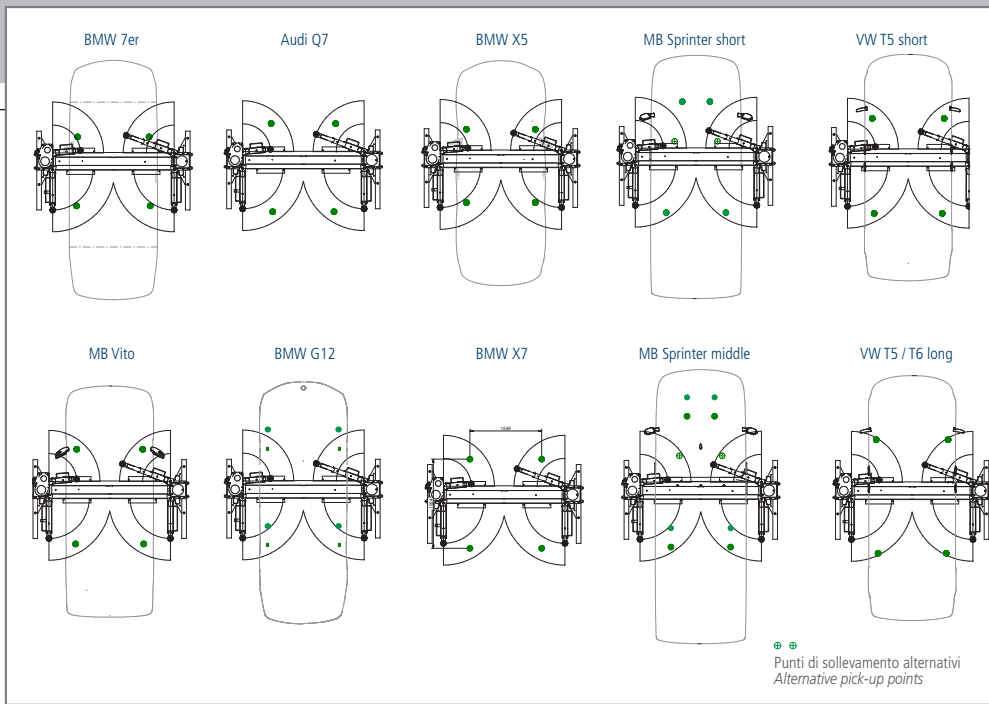

ROLLED SCREW

Vite in acciaio rullata ad alta resistenza per garantire la massima durata nel tempo
Steel high resistance rolled screw to provide long life
 Gerollte Spindel aus gehärtetem Stahl für eine lange Lebensdauer
Vite d'acciaio rullée à haute résistance, pour garantir la durée dans le temps
 Husillo de acero de alta resistencia, rosca fabricada en frío con rodillos para garantizar la máxima duración en el tiempo



BRONZE NUT

Chiocciola portante in bronzo ad elevata resistenza all'usura (non plastica) a garanzia di sicurezza totale
Main nut made of bronze (no plastic) with high resistance to wear, for greater safety
 Verschleißfeste Bronze Tragmutter (nicht Kunststoff) für die perfekte Sicherheit
Ecrou porteur en bronze à haute résistance à l'usure (pas de plastique) pour garantir une sécurité totale
 Tuerca principal en bronce de alta resistencia al desgaste (no es de plástico) para garantizar la seguridad total

AUTOMATIC LUBRICATION

Lubrificazione permanente e automatica delle chiocciolle per garantire una lubrificazione efficace durante il movimento di salita e discesa.

Automatic and permanent nut lubrication system to guarantee efficient lubrication during lifting and descent.

Automatische Dauerschmierung des Hubmuttersystems beim Heben und Senken.

Lubrification permanente et automatique des écrous, efficace pendant la montée et la descente.

Lubrificación permanente y automática de las tuercas para garantizar una lubricación eficaz durante el movimiento de subida y bajada.

CHAIN DRIVE SYNCHRONIZATION

Trasmissione con catena ad alta resistenza, prestirata, con dispositivo di sicurezza di controllo d'allentamento.

Transmission with pre-tensioned high resistance chain with safety device.

Kraftübertragung durch eine hochresistente, vorgespannte Kette und einer Sicherheitseinrichtung bei Kettenschlaff.

Transmission par chaîne à haute résistance, préréglée, avec dispositif de sécurité.

Transmisión por cadena de alta resistencia, preajustada, con dispositivo de seguridad.

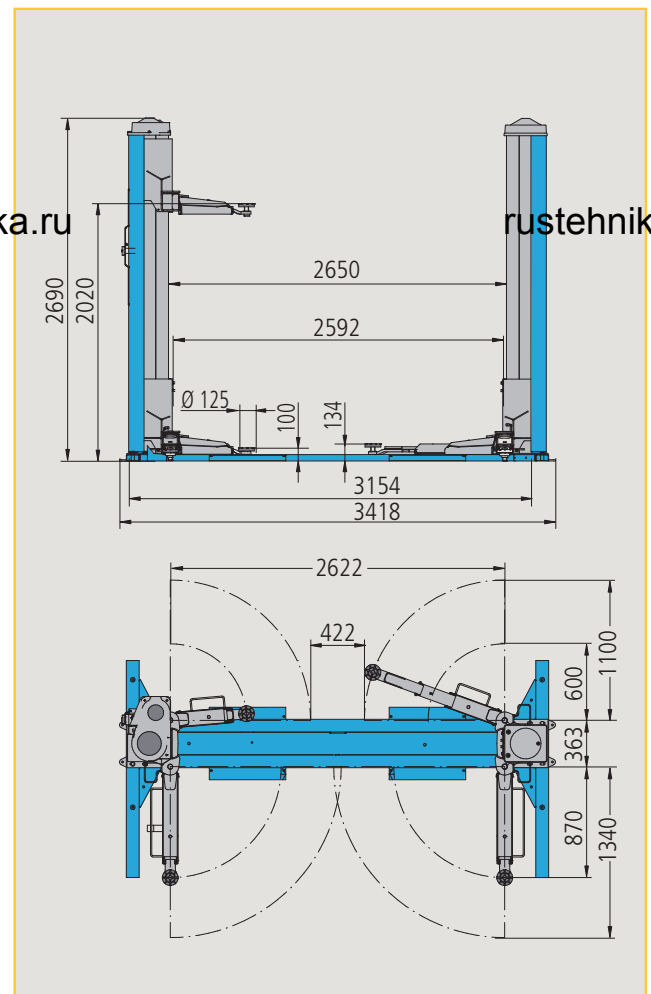

Ravaglioli S.p.A.
 via 1° maggio 3
 Fraz. Pontecchio M.
 40037 Sasso Marconi (Bo) - Italia
 Tel. +39 - 051 - 6781511
 Fax +39 - 051 - 846349
 rav@ravaglioli.com
 www.ravaglioli.com

RAV France
 4, Rue Longue Raie
 ZAC de la Tremblaie
 91220 Le Plessis Pâté
 Tel. 01.60.86.88.16
 Fax 01.60.86.82.04
 rav@ravfrance.fr

Ravaglioli Deutschland
 Kirchenpoint 22
 85354 Freising
 Tel. 08165-646956
 Fax 08165-646958
 ravid@ravaglioli.com

RAV Equipment UK LTD
 Prince Albert House
 20 King Street
 Maidenhead, SL6 1DT
 Tel. +39 - 0516781522
 rav@ravaglioli.com

RAV en Belgique
 Nederlandstalig
 Tel. 0498-162016
 Fax 016-781025
 Zone Francophone
 Tel. 0498-163016
 Fax +32 78 055 030

RAV Equipos España S.L.U.
 Avenida Europa 17
 Pol. Ind. de Constanti
 Tarragona 43120
 Tel. 977 524525
 Fax 977 524532
 ravequipos@ravaglioli.e.telefonica.net

DRD31U (2)

Le caratteristiche tecniche e gli allestimenti presentati in questo prospetto possono subire variazioni. Le immagini riprodotte non sono vincolanti.
 Technical data and composition presented in this catalogue may vary. Pictures reproduced are only indicative.

Die technischen Daten und die Ausstattungen, die in diesem Prospekt enthalten sind, können Änderungen erfahren. Deshalb sind die Abbildungen unverbindlich.
 Les caractéristiques techniques et les compositions présentées dans ce prospectus peuvent subir des variations. Les images reproduites ne sont que de valeur indicative.
 Las características técnicas y las composiciones ilustradas en este folleto pueden sufrir variaciones. Las imágenes propuestas son solamente indicativas.

