

Drester W-650

ENG Operation manual

IT Manuale d'uso

DE Bedienungsanleitung

ES Manual de operación

FR Mode d'emploi

NL Handleiding

SE Bruksanvisning

RU Руководство пользователя



ENG

CONTENTS

original language

1. GENERAL INFORMATION.....	4
2. PURPOSE OF THE MACHINE.....	4
3. SAFETY INFORMATION.....	4
4. DETERGENT.....	4
5. SHOTMEDIUM.....	4
6. INSTALLATION.....	4
7. INSTRUCTIONS FOR USE.....	5
8. RUNNING-IN.....	6
9. IMMERSION HEATER.....	6
10. FUNCTIONS ON THE CONTROL PANEL.....	6
11. CHANGE OF WATER.....	6
12. TROUBLE SHOOTING GUIDE.....	7
13. DAILY MAINTENANCE.....	7
14. SERVICE-CAUTION.....	8
15. TECHNICAL SPECIFICATIONS.....	8
16. PICTURES.....	45

DE

INHALTSVERZEICHNIS

1. ALLGEMEINE INFORMATIONEN.....	9
2. VERWENDUNGSZWECK.....	9
3. SICHERHEITSINFORMATIONEN.....	9
4. WASCHMITTEL.....	9
5. SHOTMEDIUM.....	9
6. AUFSTELLUNG.....	10
7. GEBRAUCHSANWEISUNG.....	10
8. EINFAHREN.....	11
9. TAUCHHEIZGERÄT.....	11
10. FUNKTIONEN AUF DER BEDIENKONSOLE.....	11
11. WASSERWECHSEL.....	11
12. FEHLERSUCHE.....	12
13. TÄGLICHE WARTUNG.....	13
14. WARTUNG-VORSICHT.....	13
15. TECHNISCHE DATEN.....	13
16. BILDER.....	45

FR

SOMMAIRE

1. INFORMATIONS GÉNÉRALES.....	14
2. DOMAINE D'UTILISATION.....	14
3. INFORMATIONS DE SÉCURITÉ.....	14
4. PRODUIT DE LAVAGE.....	14
5. SHOTMEDIUM.....	14
6. INSTALLATION.....	14
7. MODE D'EMPLOI.....	15
8. RODAGE.....	16
9. CHAUFFAGE PAR IMMERSION.....	16
10. LES FONCTIONS DU TABLEAU DE COMMANDE.....	16
11. CHANGEMENT DE L'EAU.....	16
12. GUIDE DE DÉPANNAGE.....	17
13. ENTRETIEN QUOTIDIEN.....	18
14. PRÉCAUTION DE MAINTENANCE.....	18
15. CARACTÉRISTIQUES TECHNIQUES.....	18
16. ILLUSTRATIONS.....	45

SE

INNEHÅLLSFÖRTECKNING

1. ALLMÄN INFORMATION.....	19
2. ANVÄNDNINGSOMRÅDE.....	19
3. SÄKERHETSINFORMATION.....	19
4. TVÄTTMEDEL.....	19
5. GRANULAT SHOT MEDIUM.....	19
6. INSTALLATION.....	19
7. BRUKSANVISNING.....	20
8. INKÖRNING.....	20
9. DOPPVÄRMARE.....	20
10. FUNKTIONER PÅ MANÖVERPANELEN.....	21
11. VATTENBYTE.....	21
12. FELSÖKNING.....	21
13. DAGLIGT UNDERHÅLL.....	22
14. SERVICE OCH UNDERHÅLL – OBSERVERA!.....	23
15. TEKNISK SPECIFIKATION.....	23
16. BILDER.....	45

INDICE

1. INFORMAZIONI GENERALI.....	24
2. SCOPO DELLA MACCHINA.....	24
3. INFORMAZIONI DI SICUREZZA.....	24
4. DETERGENTE.....	24
5. GRANULI.....	24
6. INSTALLAZIONE.....	24
7. ISTRUZIONI PER L'USO.....	25
8. RODAGGIO.....	26
9. RISCALDATORE A IMMERSIONE.....	26
10. FUNZIONI SUL PANNELLO DI CONTROLLO.....	26
11. RICAMBIO DELL'ACQUA.....	26
12. GUIDA ALLA RISOLUZIONE DEI PROBLEMI.....	27
13. MANUTENZIONE QUOTIDIANA.....	28
14. SERVIZIO - AVVERTENZA.....	28
15. SPECIFICHE TECNICHE.....	28
16. FIGURE.....	45

IT

CONTENIDO

1. INFORMACIÓN GENERAL.....	29
2. APLICACIONES DE LA MÁQUINA.....	29
3. INFORMACIÓN DE SEGURIDAD.....	29
4. DETERGENTE.....	29
5. SHOTMEDIUM.....	29
6. INSTALACIÓN.....	29
7. INSTRUCCIONES DE USO.....	30
8. PUESTA EN MARCHA.....	31
9. CALEFACTOR DE INMERSIÓN.....	31
10. FUNCIONES EN EL PANEL DE CONTROL.....	31
11. CÓMO CAMBIAR EL AGUA.....	32
12. GUÍA DE RESOLUCIÓN DE PROBLEMAS.....	32
13. MANTENIMIENTO DIARIO.....	33
14. PRECAUCIÓN DE MANTENIMIENTO.....	33
15. ESPECIFICACIONES técnicas.....	33
16. ILUSTRACIONES.....	45

ES

INHOUDSOPGAVE

1. ALGEMENE INFORMATIE.....	34
2. DOEL VAN DE MACHINE.....	34
3. VEILIGHEIDSINFORMATIE.....	34
4. SCHOONMAAKMIDDEL.....	34
5. GRANULAAT SHOTMEDIUM.....	34
6. INSTALLATIE.....	34
7. INSTRUCTIES VOOR GEBRUIK.....	35
8. INLOPEN.....	36
9. ONDERDOMPELINGSVERWARMER.....	36
10. FUNCTIES VAN HET BEDIENINGSPANEEL.....	36
11. WATER VERVANGEN.....	36
12. PROBLEMEN OPLOSSEN.....	37
13. DAGELIJKS ONDERHOUD.....	38
14. ONDERHOUD-ATTENTIE.....	38
15. TECHNISCHE SPECIFICATIES.....	38
16. AFBEELDINGEN.....	45

NL

Содержание

1. ОБЩАЯ ИНФОРМАЦИЯ.....	39
2. ЦЕЛЬ ИСПОЛЬЗОВАНИЯ МАШИНЫ.....	39
3. ИНФОРМАЦИЯ ПО БЕЗОПАСНОСТИ.....	39
4. ДЕТЕРГЕНТ.....	39
5. SHOTMEDIUM.....	39
6. УСТАНОВКА.....	40
7. ИНСТРУКЦИИ К ИСПОЛЬЗОВАНИЮ.....	40
8. ОБКАТКА.....	41
9. ПОГРУЖНОЙ НАГРЕВАТЕЛЬ.....	41
10. ФУНКЦИИ НА ПАНЕЛИ УПРАВЛЕНИЯ (См. рисунок 7).....	41
11. СМЕНА ВОДЫ.....	41
12. РУКОВОДСТВО ПО ПОИСКУ И УСТРАНЕНИЮ НЕИСПРАВНОСТЕЙ.....	42
13. ЕЖЕДНЕВНОЕ ТЕХНИЧЕСКОЕ ОБСЛУЖИВАНИЕ.....	43
14. ОБСЛУЖИВАНИЕ-ПРЕДОСТЕРЕЖЕНИЕ.....	42
15. ТЕХНИЧЕСКИЕ ХАРАКТЕРИСТИКИ.....	43
16. РИСУНКИ.....	45

RU

CAUTION

ENG

Read this User's Manual before using the W-650.

Do not use the unit unless you fully understand this User's Manual.

This User's Manual must be available and understandable to all users when using the unit.

VORSICHT

DE

Lesen Sie diese Bedienungsanleitung, bevor Sie die W-650 benutzen.

Benutzen Sie das Gerät nicht, wenn Sie diese Bedienungsanleitung nicht vollständig verstanden haben.

Diese Bedienungsanleitung muss für alle Nutzer des Geräts verfügbar und verständlich sein.

AVVERTENZA

IT

Leggere il presente manuale d'uso prima di utilizzare la lavaruote W-650.

Non utilizzare la macchina se prima non si è letto per intero il Manuale d'uso.

Conservare il manuale con cura in un luogo facilmente accessibile a tutto il personale addetto all'uso della lavaruote.

PRECAUCIÓN

ES

Antes de utilizar la W-650 lea este Manual del usuario.

No utilice la unidad a menos que haya comprendido la totalidad de este Manual del usuario.

Este Manual del usuario debe estar disponible y ser comprendido por todos los usuarios al utilizar la unidad.

PRÉCAUTION

FR

Lisez ce mode d'emploi avant d'utiliser le W-650.

Ne pas utiliser l'appareil à moins d'avoir parfaitement compris ce mode d'emploi.

Ce mode d'emploi doit être disponible et compréhensible pour tous lorsque vous utilisez l'appareil.

ATTENTIE

NL

Lees deze handleiding voordat u de W-650 gebruikt.

Gebruik de machine niet voordat u deze handleiding volledig begrijpt.

Deze handleiding moet beschikbaar en begrijpelijk zijn voor alle gebruikers die de machine gebruiken.

OBSERVERA!

SE

Den här användarmanualen ska läsas innan W-650-hjultvätten används.

Använd inte W-650-hjultvätten om ni inte har förstått användarmanualen helt och hållet.

Användarmanualen måste finnas till hands och förstås av alla användare när maskinen används.

ПРЕДОСТЕРЕЖЕНИЕ

RU

Прочтите данное руководство пользователя перед использованием W-650.

Не используйте устройство, если не полностью понимаете данное руководство пользователя.

Данное руководство пользователя должно быть доступно и понятно всем пользователям при использовании устройства.

1. GENERAL INFORMATION

This User's Manual will provide important information concerning the W-650, and will describe how to use the Wheel Washer safely. Read the entire User's Manual before using the unit. For safe use, it is important that the unit is handled properly. It is important that you follow the instructions carefully. Please refer carefully to all pictures in the end of this document for a complete understanding.

2. PURPOSE OF THE MACHINE

This machine is designed for cleaning of vehicle wheels i.e. the tyre and rim assembly. Any other area of use is prohibited. This high quality piece of equipment for professional users increases the service level and the efficiency in the workshop. The wheel washer cleans the wheels with an environmentally friendly cleaning method. Plastic beads (Shot Medium) and water are blasted on to the rim with pressure, ensuring a gentle and thorough cleaning for all kinds of rims. The dynamic flush pipe moves slowly over the rim outside during the cleaning process and reaches every spot on the rim, especially good for cleaning high polished alloy rims, big tyres (SUV, transporters), and more sophisticated rims.

3. SAFETY INFORMATION

Hazards may arise from improper use of the W-650. In order to maintain the high safety standard of the unit, it is important that these instructions are followed.

- Do not operate the unit until you have read and fully understood this entire User's Manual.
- The unit should be installed as described in the instructions.
- The unit should be used as described in the instructions.
- The unit should be maintained as described in the instructions.
- Only original spare parts must be used.
- This User's Manual must be available and in legible condition in close proximity to the unit. Every user shall know where to find the User's Manual.
- Operating instructions should be formulated on the basis of this User's Manual for W-650, and translated into the language spoken by the employees.
- Do not modify or in any way alter the unit.
- Wear goggles or similar, to protect your eyes from splashing water.
- Keep the enclosed rubber mat in front of the machine at all times, to prevent slipping if ShotMedium is dropped on the floor when using the machine.
- Clean up spills of ShotMedium on the floor immediately. ShotMedium may with time be lost on the floor. It is absolute vital to sweep the floor regularly to the avoid risk for a

slippery floor (see picture 13).

- The unit is equipped with a safety breaker that will interrupt the automatic wash cycle if the door is opened before the wash cycle is completed.
- Caution: The MotorCompartmentCover (see picture 3) may only be removed by educated persons due to exposure of moving parts and easy access to electrical parts.
- Caution: Before removing the MotorCompartmentCover (see picture 3), make sure to disconnect the power supply and the airline supplying compressed air (see picture 4) to the machine.

4. DETERGENT

There is a special detergent developed for this wheelwasher if required.

NOTE! There is no acceptance or responsibility for warranty claims what so ever for damages on the machine like for instance corrosion, caused by the use of non approved detergents or chemicals in connection with the Wheel Washer. Furthermore it is NOT possible to take responsibility for the safety of the machine or user when other detergents or chemicals are used.

5. SHOTMEDIUM

The ShotMedium mixture that is blasted onto the wheel to clean it, is carefully designed to give the best possible washing result without damaging the rims. It has specially adapted floating properties, degrees of hardness and wearing qualities. The ShotMedium can be ordered using the number R9280 (bag containing 25 kg) or R3230 (bag containing 20kg). In an empty Wheelwasher 25kg ShotMedium is needed.

NOTE! There is no acceptance or responsibility for warranty claims what so ever for operational disturbances in the machine, for instance blocked pipes caused by the use of non approved ShotMedium used in the Wheel Washer. Furthermore it is NOT possible to take responsibility for the safety of the machine or user when other ShotMedium is used.

6. INSTALLATION

First of all, check if the machine has been damaged during the transport. If so, report this immediately to the transport company.

Remove the packaging and check again that the machine has not been damaged during the transport. If so, report this immediately to the transport company.

Always lift the unit with a fork-lift from the front (see picture 1). Note that the forks of the forklift MUST reach all the way under the machine and out on the back (see picture 2). Please

note that the unit may only be lifted with a fork-lift truck FROM THE FRONT, not from the back or from the side, or else you risk damaging the bottom tray.

Place the machine in a horizontal and stable position (it must not tilt on three legs) and put a piece of rubber carpet or similar under each leg.

The machine must be connected by a professional electrician. For size and type of fuse please see chapter 15.

Carefully check that the motors rotate in the direction indicated by the arrows on the motors (see picture 20). To check this, remove the MotorCompartmentCover by removing the two pcs of bolts with head size 10mm (see picture 3), and start a cleaning cycle. If the motors rotate in the wrong direction, then 2 of the phases in the power supply must be switched. Note that this procedure may only be performed by a professional electrician.

Connect compressed air of max 10-14 bar (150- 200 psi). The connector is placed on the back of the unit (see picture 4). Make sure that the airfeed line to the machine is large enough to avoid pressure drop. The air regulator of the machine is pre-set at 10 bar (150 psi).

Open the door and take out the ShotMedium collecting basket (see picture 17). Put the basket aside for use later when cleaning the machine (see the chapter "CHANGE OF WATER"). Empty the enclosed bag with ShotMedium completely into the machine. Please observe that in front of the baffle plate (see picture 15) there should be no ShotMedium (also shown in symbol 5 picture 12).

To the below left in the wash room there is a red water level indicator (see picture 14) with two notches. Fill the machine with water, so that the ShotMedium level is within the lower notch (see picture 14) of the indicator. Correct water level is extremely important (see the chapter "DAILY MAINTENANCE"). Place the enclosed rubber mat in front of the machine, to prevent slipping if ShotMedium is dropped on the floor when using the machine (see picture 3). Please note that the unit may only be lifted with a fork-lift truck FROM THE FRONT, not from the back or from the side, or else you risk damaging the bottom tray.

During wintertime, if there is a risk of freezing, the machine must be emptied of water. Otherwise the pump as well as the bottom tray will be damaged by the expansion when water becomes ice.

7. INSTRUCTIONS FOR USE

1. Turn on the red/yellow main switch (see picture 3).
2. Open the door (see picture 3) and place the wheel into the machine, the outside of the wheel to the right as this side

washes most efficiently. Please note that possible decoration covers for example in plastic in the center of the rim must be removed before washing the wheel (see picture 8). as this may cause operational disturbances if it falls off during the wash cycle (see the chapter "TROUBLE SHOOTING").

We strongly recommend that also the valve cap is removed from the wheel before washing (see picture 8) as this may cause operational disturbances if it falls off during the wash cycle (see the chapter "TROUBLE SHOOTING").

Wheels with protruding parts on the rim sticking out more than 13 mm (1/2") beyond the contour of the tyre, are under no circumstances to be washed in the Wheel Washer (see picture 9, as well as symbol 4 picture 12). The protruding parts can be damaged.

If narrow wheels are incorrectly placed in the wash room, it can be difficult for them to rotate during the wash cycle. Place the wheel in a way that it stands as straight as possible to minimize the risk that it will slide during the wash cycle (see pictures 10 and 11).

A wheel with a puncture that has been standing for so long, that it has turned flat at one point and is not round anymore can not be washed in the machine since it will not rotate properly.

3. Close the door. Never let go of the door, before it is either fully closed or fully open.
4. Start the machine (see paragraph 5 in chapter 10).

After cleaning, the wheel will continue to rotate for 10 sec, and the ShotMedium on the wheel will be blown off by compressed air. When the wheel has stopped rotating, the wash cycle is completed, and the wheel can be taken out. It is possible to run an extra cycle with air blowing only (see paragraph 8 in chapter 10).

(The basic setting of 10 secs. airblowing can be re-programmed as follows. See picture 7: Simultaneously press on key 2 and key 90 secs. and set the desired time with key 30 or 60 secs. Afterwards confirm with key 120 secs.)

The machine is equipped with a safety switch in the motor-compartment (see pictures 23) that supervises if the door, where you load the wheel is open or closed. This switch will prevent the machine from operating if the door is open. Should you open the door during operation; the washing will be interrupted immediately. To resume washing, close the door and press the start button again. The machine will then restart the program, not continue the interrupted program.

5. Finally, always check that there are no ShotMedium left on the rim before it is mounted onto the car.

8. RUNNING-IN

When the machine is new, the inside surface of the pump and pipes will be smothered and fragments of the ShotMedium will disengage. An extra change of water and rinse of the machine after 100 washes is therefore strongly recommended. The ShotMedium should then also be rinsed with water while they are collected in the basket.

9. IMMERSION HEATER

(see picture 20)

If the machine is equipped with an immersion heater, please note the following:

- The immersion heater is always on as long as the main switch is "ON".
- The knob on top is set by the factory at 40 °C (104 °F). This value may NOT be increased since the water will be too hot and lead to risk of burning injuries.
- The heater will automatically be turned off at the start of ShotMedium collection. The heater will automatically be turned on again, either after starting a wash cycle, or after turning the main switch OFF and then ON.

10. FUNCTIONS ON THE CONTROL PANEL

(See picture 7)

1. LCD-display. Shows the number of wash cycles since the last water change, plus other messages described below.
2. When pressing this button, the display will show the total number of wash cycles of the machine.
3. A yellow light is flashing when the machine has washed 300 wheels (adjustable) and it is time to change the water in the machine. After a water change, press the button during 3 seconds to set the counting on the display to zero.
4. This button is used for collecting the ShotMedium (see the chapter "CHANGE OF WATER" below). (The dynamic flush pipe will then take a given position and the pump will run during 5 minutes to collect the ShotMedium into the ShotMediumBasket.)
5. These are start buttons for the wash cycle. Preset duration of 30, 60, 90 or 120 sec. In all buttons a green light will be lit when the machine is ready for operation. When you have started a wash cycle, the button you have pressed will remain lit and the others will go out. (Normally the machine starts immediately these buttons are pushed, but if previous program has been interrupted the dynamic flush pipe (see picture 6) will move to the starting position first.)
6. Stop and alarm button. A red light is lit when something is out of order and the display will show an error message. If you press the button during the wash, the pump motor will

stop and the dynamic flush pipe will move to the starting position. If the door is opened during the wash cycle, this red warning signal will light up and the operation will be interrupted immediately.

7. Bar graph which with rising green bars will indicate how far the selected wash cycle (or ShotMedium collection) has come.
8. Button that starts a cycle with air blowing only.
9. With this button activated, the machine washes wheels up to maximum size.
10. With this button activated, the movement of the dynamic flush pipe is limited, meaning that smaller wheels (up to c.a. 600mm outside diameter) will be washed with extra intensity.

11. CHANGE OF WATER

After washing 300 wheels, you should change the water and clean the machine. (The basic setting of 300 washing cycles can be re-programmed as follows: simultaneously press key 2 and key 120 secs. and set the desired number with key 30 or 60 secs. Then activate with key 120 secs.).

If you want to move the unit before draining off the water, please note that the unit may only be lifted with a fork-lift truck FROM THE FRONT, not from the back or from the side, or else you risk damaging the bottom tray.

1. First, the ShotMedium should be collected as follows. Top up with water until the water level reaches the upper notch of the red level indicator (see picture 14). Place the ShotMediumBasket in the wash room and close the door. NOTE! Place the side opening on the ShotMediumBasket on your left side as picture 17 shows.

Press the yellow button with the ShotMediumBasket symbol (nr 4 picture 7) and let the machine run until it stops automatically (approx 5 min). If needed, run this ShotMedium collecting program 2 times. As the ShotMedium is collected in the basket, you can easily check that you have the correct amount of ShotMedium, by checking that the ShotMedium level reaches the notches on the front of the basket (see picture 17). If this is not the case, top up with some more ShotMedium.
2. Remove the service lid and remove the baffle plate (see picture 15). Empty the dirty water into the drain using the drain hose (see picture 3). You may leave the water over the weekend to let the dirt sink to the bottom to avoid that it will be drained out with the water.
3. Remove the dirt sediment from the bottom of the machine with a proper shovel and then rinse the machine. Please note that the dirt should be handled as hazardous waste.

- Put the ShotMedium back into the machine by turning the basket over inside the machine and top up with water until the lower notch of the red level indicator is reached (see picture 14).

If the machine is equipped with an Immersion heater:
The heater will be turned off at the start of ShotMedium collection. The heater will automatically be turned on again, either after starting a wash cycle, or after turning the main switch OFF and then ON.

12. TROUBLE SHOOTING GUIDE

BAD CLEANING RESULT

First check if:

- the motors rotate, and rotate in the correct direction (see picture 20)
- the water level is correct (see the chapter "DAILY MAINTENANCE")
- there is foam in the water (see the chapter "DAILY MAINTENANCE")
- the water is regularly changed (see the chapter "CHANGE OF WATER")
- the amount of ShotMedium is correct (see the chapter "CHANGE OF WATER")
- lots of ShotMedium are in front of the baffle plate (see the chapter "DAILY MAINTENANCE")
- original ShotMedium is being used (see the chapter "SHOT-MEDIUM")
- foreign detergents has been used (see the chapter "DETERGENT")

Then check:

- if the flush pipes (see pictures 5 and 6) are blocked (if they are, take action as described below)
- if the dynamic flush pipe (see picture 6) is moving (if not, contact the your dealer)
- if the hoses connecting the pump (see picture 14) with the flush pipes have worked themselves loose from either the pump or the flush pipes

If all the above items are correct, a professional should check the wear of the pump (see picture 21). This could be the case as the machine approaches 20,000 wash cycles.

FLUSH PIPES ARE BLOCKED

A flush pipe (see pictures 5 and 6) may be blocked for the following reasons:

- A valve cap or some other foreign object has got trapped in the nozzle of the flush pipe
- The machine has been operating with too low water level
- There is too much ShotMedium in the machine
- Non approved ShotMedium have been used
- There is foam in the water because a by non approved detergent has been used
- There is foam in the water because it is very dirty

To check if a flush pipe is blocked, put a finger or a piece of soft hose into the nozzle (see picture 18).

In case a pipe is blocked, dismantle the shovel (see picture 18). Note that left and right shovels are different from each other, see picture 25. Do not mix up left from right shovels! A mix up could lead to damages on wheels to be washed thereafter!. Remove the two M6 nuts, remove the rubber nozzle and clear the blocked pipe by means of compressed air. If needed, extend your air gun with the enclosed airhose (placed with electrical diagram inside the motor compartment, see picture 19 and 24) and work it all the way down towards the pump.

Caution: Please read chapter 3; Safety Information before removing the Motor Compartment Door.

Then start a short wash cycle to really clean out the pipes and finally fit the flush nozzle and shovel back into place.

If a valve cap or some other object blocks the pipes repeatedly, this must be removed from the ShotMedium.

We repeat that we strongly recommend that the valve cap is removed from the wheel before washing as it can cause operational disturbances if it falls off during the wash cycle (see the chapter "INSTRUCTIONS OF USE").

DISPLAY MESSAGES:

The LCD-display (nr 1 picture 7) can show four different error messages:

"Door open" – means that the door for the washing compartment is detected to be open by the safety switch or sensor, see picture 23..

"Error pump" – means that something is wrong with the pump motor.

"Error rotation" – means that something is wrong with the motor that rotates the wheel.

"Error flush pipe" – means that something is wrong with the motion of the dynamic flush pipe.

13. DAILY MAINTENANCE

(see picture 12 and 13)

The water level must be checked daily (symbol 1) and adjusted when needed. The machine will not operate properly if the water level is wrong. It will wash less efficiently and the risk of blocking the flush pipes will increase.

Check that no foam develops in the machine (symbol 2). This can happen if you wash many wheels from cars that have just been cleaned in automatic car washers. Likewise can foam develop if you add detergents other than the original to the water. Foam will cause malfunction. The machine will wash less efficiently and the risk of blocking the flush pipes will increase. In front of the baffle plate there should be no ShotMedium (symbol 5). If there are ShotMedium in front of the baffle plate, these will not be fed into the pump and hence the wash result will deteriorate.

ShotMedium may with time be spilled on the floor. It is absolute vital to sweep the floor regularly to the avoid risk for a slippery floor.

14. SERVICE-CAUTION

- Caution: The MotorCompartmentCover (see picture 3) may only be removed by educated persons due to exposure of moving parts and easy access to electrical parts.
- Caution: Before removing the MotorCompartmentCover (see picture 3), make sure to disconnect the power supply and the airline supplying compressed air (see picture 4) to the machine.

15. TECHNICAL SPECIFICATIONS

Producer: HEDSON TECHNOLOGIES AB
Hammarvägen 4
S-232 37 ARLÖV
SWEDEN

Machine model:	W-650 400Volt	W-650 230Volt
Electrical connection:	3*400V, 50Hz	3x200-230 V, 50 Hz
Pump motor:	6,4 kW	
Rotation motor:	0,16 kW	
Operating current:	13A	23 A
Fuses needed ¹⁾ :	16 A slow fuse	63A
Compressed air connection:	max 14 bar (200 psi)	
Water volume:	300 litres (79 US-gallon)	
Hight of unit:	1500 mm (59")	
Width of unit, body only:	980 mm (39")	
Width of unit with drain hose:	1180 mm (47") i.e. actual space needed !	
Depth of unit:	1270 mm (50")	
Weight:	300 kg (662 lbs) without water or ShotMedium	
Maximum wheel weight:	45 kg	
Maximum wheel size:	850 x 350 mm	
Minimum wheel size:	560 x 145 mm	
Sound pressure level:	79 dB(A) measured at a distance of 1 meter	
Sound power level:	94 dB(A)	

¹⁾ 20 A fuses have some margin. 16Amp slow fuse (for 400V) and 32 Amp slow fuse (for 230V) are normally sufficient when power supply is normally "stiff", that is power supply does not drop in voltage when loaded. One condition is that no other electrical equipment is connected to this fuse.

1. ALLGEMEINE INFORMATIONEN

Diese Bedienungsanleitung stellt wichtige Informationen über die W-650 zur Verfügung und beschreibt den sicheren Gebrauch der Radwaschanlage. Lesen Sie die ganze Bedienungsanleitung durch, bevor Sie das Gerät benutzen. Für den sicheren Gebrauch muss das Gerät sachgemäß bedient werden. Es ist wichtig, dass Sie die Anweisungen gewissenhaft befolgen. Beachten Sie aufmerksam alle Bilder am Ende dieses Dokuments, um alles zu verstehen.

2. VERWENDUNGSZWECK

Die Maschine ist für die Reinigung von Fahrzeugrädern, d.h. Reifen auf Felgen geeignet. Jede andere Verwendung ist verboten.

Dieses Qualitätswerkzeug für den professionellen Einsatz verbessert den Service und die Effizienz in der Werkstatt.

Die Radwaschanlage reinigt die Räder mit einem umweltfreundlichen Reinigungsverfahren. Kunststoffkugeln (Shot Medium) und Wasser werden mit Druck auf die Felge gespritzt und sorgen für eine sanfte und gründliche Reinigung aller Felgenarten. Das bewegliche Spülrohr fährt während des Reinigungsvorgangs langsam über die Außenfläche der Felge und erreicht jeden Punkt auf der Felge. Das ist besonders für die Reinigung von hochglanzpolierten Leichtmetallfelgen, Felgen für große Reifen (SUVs, Transporter) und aufwendig gestalteten Felgen geeignet.

3. SICHERHEITSINFORMATIONEN

Es können Risiken durch unsachgemäße Handhabung der W-650 entstehen. Um den hohen Sicherheitsstandard des Geräts zu erhalten, ist es wichtig, dass diese Anweisungen befolgt werden.

- Benutzen Sie dieses Gerät nicht, wenn Sie die Bedienungsanleitung nicht vollständig gelesen und verstanden haben.
- Das Gerät sollte wie in der Anleitung beschrieben aufgestellt werden.
- Das Gerät sollte wie in der Anleitung beschrieben verwendet werden.
- Das Gerät sollte wie in der Anleitung beschrieben gewartet werden.
- Es dürfen nur Original-Ersatzteile verwendet werden.
- Diese Bedienungsanleitung muss verfügbar und in lesbarem Zustand in der Nähe des Gerätes sein. Jeder Benutzer muss wissen, wo die Bedienungsanleitung zu finden ist.
- Betriebsanweisungen sollten auf der Basis dieser Bedienungsanleitung für die W-650 formuliert und in die Sprache der Angestellten übersetzt werden.
- Ändern Sie das Gerät auf keinen Fall ab oder um.
- Tragen Sie eine Schutzbrille oder Ähnliches, um Ihre Augen vor Spritzwasser zu schützen.
- Die mitgelieferte Gummimatte muss immer vor der Maschine bleiben, um ein Ausrutschen beim Bedienen der

Maschine zu verhindern, wenn ShotMedium auf den Boden gelangt.

- Beseitigen Sie verschüttetes ShotMedium sofort vom Fußboden. ShotMedium kann mit der Zeit auf den Boden gelangen. Es ist absolut unerlässlich, den Boden regelmäßig zu fegen, um die Gefahr eines rutschigen Bodens zu vermeiden (siehe Abbildung 13).
- Das Gerät ist mit einer Sicherung ausgestattet, die den automatischen Waschzyklus unterbricht, wenn die Klappe vor dem Ende des Waschzyklus geöffnet wird.
- Vorsicht: Die Motorabdeckung (siehe Bild 3) darf nur von ausgebildeten Personen abgenommen werden, da sich darunter bewegliche Teile befinden und elektrische Teile leicht zugänglich sind.
- Vorsicht: Trennen Sie immer die Stromversorgung sowie die Druckluftzufuhr (siehe Bild 4) der Maschine ab, bevor Sie die Motorabdeckung abnehmen (siehe Bild 3).

4. WASCHMITTEL

Es gibt ein eigens für diese Radwaschanlage entwickeltes Waschmittel, das bei Bedarf benutzt werden kann.

HINWEIS! Es besteht keine Anerkennung oder Verantwortung für beliebige Garantieansprüche aufgrund von Schäden an der Maschine wie z. B. Korrosion, die durch die Verwendung nicht zugelassener Waschmittel oder Chemikalien in Verbindung mit der Radwaschanlage verursacht worden sind. Darüber hinaus ist es NICHT möglich, Verantwortung für die Sicherheit der Maschine oder des Benutzers zu übernehmen, wenn andere Waschmittel oder Chemikalien verwendet werden.

5. SHOT MEDIUM

Die ShotMedium-Mischung, die zur Reinigung auf das Rad geblasen wird, ist sorgfältig dafür entwickelt worden, das bestmögliche Waschergebnis ohne Beschädigung der Felgen zu erzielen. Sie hat ein besonders angepasstes Fließverhalten, spezielle Härtegrade und Verschleißigenschaften. Das ShotMedium kann unter der Nummer R9280 (25-kg-Sack) oder R3230 (20-kg-Sack) bestellt werden. Für eine leere Radwaschanlage werden 25 kg ShotMedium benötigt.

HINWEIS! Es besteht keine Anerkennung oder Verantwortung für beliebige Garantieansprüche aufgrund von Betriebsstörungen in der Maschine, wie z. B. verstopfte Röhren, die durch die Verwendung nicht zugelassener ShotMedium-Qualitäten in der Radwaschanlage verursacht worden sind. Darüber hinaus ist es NICHT möglich, Verantwortung für die Sicherheit der Maschine oder des Benutzers zu übernehmen, wenn eine andere ShotMedium-Qualität verwendet wird.

6. AUFSTELLUNG

Prüfen Sie als erstes, ob die Maschine während des Transports beschädigt wurde. Wenn ja, melden Sie dies sofort dem Transportunternehmen.

Entfernen Sie die Verpackung und überprüfen Sie nochmals, ob die Maschine während des Transports beschädigt wurde. Wenn ja, melden Sie dies sofort dem Transportunternehmen.

Heben Sie das Gerät immer mit einem Gabelstapler von vorn an (siehe Bild 1). Beachten Sie, dass die Staplergabel vollständig unter der Maschine hindurchgehen und auf der Rückseite wieder herauschauen MUSS (siehe Bild 2). Beachten Sie bitte, dass das Gerät nur mit einem Gabelstapler VON VORN angehoben werden darf, nicht von hinten oder von der Seite, andernfalls riskieren Sie eine Beschädigung der Bodenwanne.

Stellen Sie die Maschine so auf, dass sie horizontal und stabil steht (sie darf nicht auf drei Beinen wippen) und legen Sie ein Stück Gummiteppich o. ä. unter jedes Bein.

Die Maschine muss von einem Fach-Elektriker angeschlossen werden. Informationen über Größe und Typ der Sicherung finden Sie im Kapitel 15.

Überprüfen Sie sorgfältig, ob die Motoren sich in der durch den Pfeil auf den Motoren angezeigten Richtung drehen (siehe Bild 20). Entfernen Sie die beiden Schrauben mit 10 mm-Kopf (siehe Bild 3) und starten Sie einen Reinigungszyklus, um dies zu überprüfen. Wenn sich die Motoren in der falschen Richtung drehen, müssen die 2 Phasen in der Stromversorgung getauscht werden. Beachten Sie, dass dieser Vorgang nur von einem Fach-Elektriker durchgeführt werden darf.

Schließen Sie Druckluft von max. 10 - 14 Bar an. Der Anschluss befindet sich auf der Rückseite des Geräts (siehe Bild 4). Achten Sie darauf, dass die Druckluftleitung zum Gerät groß genug ist, dass kein Druckabfall eintritt. Der Druckregler der Maschine ist auf 10 Bar voreingestellt.

Öffnen Sie die Klappe und nehmen Sie den ShotMedium-Aufgangkorb heraus (siehe Bild 17). Stellen Sie den Korb zur Seite, um ihn später wieder zu gebrauchen, wenn die Maschine gereinigt wird, (siehe Abschnitt „WASSERWECHSEL“). Füllen Sie den mitgelieferten Sack ShotMedium vollständig in die Maschine. Bitte beachten Sie, dass vor der Ablenkplatte (siehe Bild 15) kein ShotMedium sein sollte (auch in Symbol 5, Bild 12 gezeigt).

Unten rechts im Waschraum befindet sich eine rote Wasserstandsanzeige (siehe Bild 14) mit zwei Kerben. Füllen Sie die Maschine mit Wasser, bis der ShotMedium-Pegel die untere Kerbe (siehe Bild 14) der Anzeige erreicht. Die Einhaltung des richtigen Wasserstands ist extrem wichtig (siehe Kapitel „TÄGLICHE WARTUNG“).

Legen Sie die mitgelieferte Gummimatte vor die Maschine, damit niemand ausrutscht, wenn ShotMedium beim Gebrauch

der Maschine auf den Boden gelangt (siehe Bild 3).

Beachten Sie bitte, dass das Gerät nur mit einem Gabelstapler VON VORN angehoben werden darf, nicht von hinten oder von der Seite, andernfalls riskieren Sie eine Beschädigung der Bodenwanne.

Im Winter, wenn Frostgefahr besteht, muss die Radwaschanlage entleert werden. Andernfalls werden die Pumpe und die Bodenwanne durch die Ausdehnung des gefrierenden Wassers beschädigt.

7. GEBRAUCHSANWEISUNG

1. Schalten Sie den rot/gelben Hauptschalter ein (siehe Bild 3).
2. Öffnen Sie die Klappe (siehe Bild 3) und setzen Sie das Rad in die Maschine, die Außenseite des Rades nach rechts, weil auf dieser Seite die Reinigung am gründlichsten ist. Bitte achten Sie darauf, dass etwaige Zierkappen, z. B. Kunststoffabdeckungen in der Felgenmitte, vor dem Waschen des Rades entfernt werden müssen (siehe Bild 8). Diese können zu Betriebsstörungen führen, wenn sie während des Waschzyklus herunterfallen (siehe Kapitel „FEHLERSUCHE“).

Wir empfehlen auch sehr, dass ebenfalls die Ventilkappe vor dem Waschen abmontiert wird (siehe Bild 8), da diese Betriebsstörungen verursachen kann, wenn sie während des Waschzyklus abfällt (siehe auch Abschnitt „FEHLERSUCHE“).

Räder mit überstehenden Teilen an den Felgen, die mehr als 13 mm außerhalb der Kontur des Reifens liegen, dürfen auf keinen Fall in der Radwaschanlage gewaschen werden (siehe Bild 9, ebenso Symbol 4, Bild 12). Die überstehenden Teile können beschädigt werden.

Wenn schmale Räder falsch in den Waschraum eingesetzt werden, kann es für sie schwierig sein, sich im Waschzyklus zu drehen. Setzen Sie das Rad so ein, dass es so gerade wie möglich steht, um das Risiko des Schleuderns während des Waschzyklus zu vermindern (siehe Bild 10 und 11).

Ein defektes Rad, das so lange gestanden hat, dass es an einer Seite flach und nicht mehr rund ist, kann nicht in der Maschine gewaschen werden, da es sich nicht richtig dreht.

3. Schließen Sie die Klappe. Lassen Sie die Klappe niemals los, bevor sie entweder vollständig geschlossen oder vollständig geöffnet ist.
4. Starten Sie die Maschine (siehe Abschnitt 5 in Kapitel 10).

Nach der Reinigung dreht sich das Rad 10 s lang weiter und das ShotMedium auf dem Rad wird mit Druckluft weggeblasen. Wenn das Rad sich nicht mehr dreht, ist der Waschvorgang abgeschlossen und das Rad kann herausgenommen werden. Es ist möglich, einen zusätzlichen Zyklus

nur mit Druckluft laufen zu lassen (siehe Abschnitt 8 in Kapitel 10).
(Die Grundeinstellung von 10 s Druckluftblasen kann wie folgt neu programmiert werden. Siehe Bild 7: Drücken Sie gleichzeitig die Taste 2 und die Taste 90 s und stellen Sie die gewünschte Zeit mit der Taste 30 s oder 60 s ein. Bestätigen Sie danach mit der Taste 120 s).

Das Gerät ist mit einem Sicherheitsschalter im Motorraum ausgestattet (siehe Bild 23), der überwacht, ob die Klappe zum Einsetzen des Rades geöffnet oder geschlossen ist. Dieser Schalter verhindert das Anlaufen der Maschine, wenn die Klappe geöffnet ist. Wird die Klappe während des Betriebs geöffnet, wird der Waschvorgang sofort unterbrochen. Schließen Sie die Klappe und drücken Sie noch einmal auf den Startknopf, um den Waschvorgang fortzusetzen. Die Maschine startet das Programm neu und setzt das unterbrochene Programm nicht fort.

5. Prüfen Sie am Ende immer genau, ob noch ShotMedium auf der Felge ist, bevor sie wieder ans Auto montiert wird.

8. EINFAHREN

ShotMediums lösen sich ab. Ein zusätzlicher Wasserwechsel und das Spülen der Maschine nach 100 Waschvorgängen wird daher dringend empfohlen. Auch das im Auffangkorb gesammelte ShotMedium sollte dann mit Wasser gespült werden.

9. TAUCHHEIZGERÄT

(siehe Bild 20)

Beachten Sie Folgendes, wenn die Maschine mit einem Tauchheizgerät ausgestattet ist:

- Das Tauchheizgerät ist immer eingeschaltet, solange der Hauptschalter auf „EIN“ steht.
- Der Knopf oben ist ab Werk auf 40 °C eingestellt. Dieser Wert darf NICHT erhöht werden, da das Wasser dann zu heiß würde und die Gefahr von Verbrühungen bestünde.
- Die Heizung schaltet sich automatisch aus, wenn das Einsammeln des ShotMediums anfängt. Die Heizung wird entweder nach dem Starten eines Waschzyklus oder nach dem AUS- und anschließenden EIN-Schalten des Hauptschalters automatisch wieder eingeschaltet.

10. FUNKTIONEN AUF DER BEDIENKONSOLE

(siehe Bild 7)

1. LCD-Anzeige. Zeigt die Anzahl der Waschzyklen nach dem letzten Wasseraustausch sowie weitere unten beschriebene Meldungen an.
2. Wenn diese Taste gedrückt wird, zeigt die Anzeige die Gesamtzahl der Waschzyklen der Maschine an.

3. Ein gelbes Licht blinkt, wenn die Maschine 300 Reifen gewaschen hat (einstellbar) und es an der Zeit ist, das Wasser in der Maschine zu wechseln. Drücken Sie nach dem Wasserwechsel die Taste 3 Sekunden lang, um den Zähler auf der Anzeige auf Null zu stellen.
4. Mit dieser Taste wird das ShotMedium eingesammelt (siehe Kapitel „WASSERWECHSEL“ unten). (Das bewegliche Spülrohr wird dann fixiert und die Pumpe läuft 5 Minuten, um das ShotMedium im ShotMedium-Auffangkorb einzusammeln.)
5. Dies sind Starttasten für den Waschzyklus. Vorprogrammierte Dauer von 30, 60, 90 oder 120 s. Wenn alle Tasten grün leuchten, ist die Maschine betriebsbereit. Wenn Sie einen Waschzyklus gestartet haben, leuchtet die gedrückte Taste weiter und die anderen erlöschen. (Normalerweise startet die Maschine sofort, wenn diese Tasten gedrückt werden, aber wenn das vorige Programm unterbrochen wurde, muss erst das bewegliche Spülrohr (siehe Bild 6) an seine Ausgangsposition fahren.)
6. Stopp- und Alarmtaste. Ein rotes Leuchten zeigt an, dass etwas nicht in Ordnung ist, und auf der Anzeige erscheint eine Fehlermeldung. Wenn Sie die Taste während des Waschvorgangs drücken, stoppt der Pumpenmotor und das bewegliche Spülrohr fährt an die Ausgangsposition. Wenn während des Waschzyklus die Klappe geöffnet wird, leuchtet dieses rote Warnsignal auf und die Maschine stoppt sofort.
7. Das Balkendiagramm zeigt mit zunehmenden grünen Balken an, wie weit der gewählte Waschzyklus (bzw. das ShotMedium-Einsammeln) fortgeschritten ist.
8. Taste zum Starten eines Zyklus nur mit Druckluft.
9. Wenn diese Taste aktiviert wird, wäscht die Maschine Räder bis zur maximalen Größe.
10. Wenn diese Taste aktiviert wird, ist der Bewegungsbereich des beweglichen Spülrohrs eingeschränkt, sodass kleinere Räder (bis zu ca. 600 mm Außendurchmesser) intensiver gewaschen werden.

11. WASSERWECHSEL

Nachdem 300 Räder gewaschen wurden, sollte das Wasser gewechselt und die Maschine gereinigt werden. (Die Grundeinstellung von 300 Waschzyklen wird wie folgt umprogrammiert: Taste 2 und Taste 120 s gleichzeitig drücken und die gewünschte Anzahl mit Taste 30 oder 60 s einstellen. Danach mit Taste 120 s aktivieren).

Wenn Sie das Gerät vor dem Ablassen des Wassers an einen anderen Ort bringen wollen, denken Sie daran, dass das Gerät nur mit einem Gabelstapler VON VORN angehoben werden

darf, nicht von hinten oder von der Seite, andernfalls besteht die Gefahr einer Beschädigung der Bodenwanne.

1. Zunächst sollte das ShotMedium wie folgt eingesammelt werden. Füllen Sie das Gerät mit Wasser bis zur oberen Kerbe der roten Pegelanzeige (siehe Bild 14). Setzen Sie den ShotMedium-Auffangkorb in den Waschraum ein und schließen Sie die Klappe.
HINWEIS! Sorgen Sie dafür, dass die seitliche Öffnung des ShotMedium-Auffangkorbs auf Ihrer linken Seite ist, wie in Bild 17 gezeigt.
Drücken Sie auf die gelbe Taste mit dem Symbol für den ShotMedium-Auffangkorb (Nr. 4 in Bild 7) und lassen Sie die Maschine laufen, bis sie automatisch stehenbleibt (ca. 5 min). Lassen Sie das ShotMedium-Einsammelprogramm bei Bedarf 2-mal laufen.
Wenn das ShotMedium im Korb eingesammelt wird, können Sie leicht überprüfen, ob Sie die richtige Menge ShotMedium haben, indem Sie prüfen, ob der ShotMedium-Pegel die Kerben vorne am Korb erreicht (siehe Bild 17). Wenn das nicht der Fall ist, füllen Sie etwas ShotMedium nach.
2. Nehmen Sie die Serviceklappe heraus und entfernen Sie die Ablenkplatte (siehe Bild 15). Entleeren Sie das Schmutzwasser durch den Abflussschlauch in den Abfluss (siehe Bild 3). Sie können das Wasser über das Wochenende stehen lassen, damit der Schmutz auf den Boden sinkt und er nicht mit dem Wasser zusammen abfließt.
3. Entfernen Sie den abgesetzten Schmutz mit einer geeigneten Schaufel aus der Bodenwanne der Maschine und spülen Sie anschließend die Maschine aus. Beachten Sie, dass der Schmutz als Sonderabfall entsorgt werden muss.
4. Füllen Sie das ShotMedium durch Umkippen des Korbs wieder in die Maschine ein und füllen Sie Wasser bis zur unteren Kerbe der roten Pegelanzeige ein (siehe Bild 14).

Wenn die Maschine mit einem Tauchheizgerät ausgestattet ist: Die Heizung schaltet sich aus, wenn das Einsammeln des ShotMediums beginnt. Die Heizung wird entweder nach dem Starten eines Waschzyklus oder nach dem AUS- und anschließenden EIN-Schalten des Hauptschalters automatisch wieder eingeschaltet.

12. FEHLERSUCHE

SCHLECHTES REINIGUNGSERGEBNIS

Überprüfen Sie zuerst, ob:

- die Motoren sich drehen und sich in der richtigen Richtung drehen (siehe Bild 20)
- der Wasserstand korrekt ist (siehe das Kapitel „TÄGLICHE WARTUNG“)
- sich Schaum im Wasser befindet (siehe das Kapitel „TÄGLICHE WARTUNG“)

- das Wasser regelmäßig gewechselt wird (siehe das Kapitel „WASSERWECHSEL“)
- die Menge an ShotMedium korrekt ist (siehe das Kapitel „WASSERWECHSEL“)
- viel ShotMedium vor der Ablenkplatte liegt (siehe das Kapitel „TÄGLICHE WARTUNG“)
- Original-ShotMedium verwendet wird (siehe das Kapitel „SHOTMEDIUM“)
- fremde Waschmittel benutzt worden sind (siehe das Kapitel „WASCHMITTEL“)

Überprüfen Sie anschließend:

- ob die Spülrohre (siehe Bild 5 und 6) verstopft sind (wenn das der Fall ist, gehen Sie wie unten beschrieben vor)
- ob das bewegliche Spülrohr (siehe Bild 6) sich bewegt (falls nicht, wenden Sie sich an Ihren Händler)
- ob die Schläuche, die die Pumpe (siehe Bild 14) mit den Spülrohren verbinden, sich von der Pumpe oder den Spülrohren gelöst haben

Wenn alle oben aufgeführten Punkte in Ordnung sind, sollte ein Fachmann den Verschleiß der Pumpe (siehe Bild 21) überprüfen. Das könnte der Fall sein, wenn die Maschine sich 20.000 Waschzyklen nähert.

SPÜLROHRE SIND VERSTOPFT

Ein Spülrohr (siehe Bild 5 und 6) kann aus folgenden Gründen verstopft sein:

- Eine Ventilkappe oder ein anderer Fremdkörper hat sich in der Düse des Spülrohrs verfangen
- Die Maschine wurde mit zu wenig Wasser betrieben
- Es ist zu viel ShotMedium in der Maschine
- Es wurde eine nicht zugelassene ShotMedium-Qualität verwendet
- Im Wasser ist Schaum, weil ein nicht zugelassenes Waschmittel verwendet wurde
- Es ist Schaum im Wasser, weil es stark verschmutzt ist

Stecken Sie einen Finger oder ein Stück weichen Schlauch in die Düse (siehe Bild 18), um zu überprüfen, ob ein Spülrohr verstopft ist.

Wenn das Rohr verstopft ist, nehmen Sie die Schaufel ab (siehe Bild 18).

Wenn das Rohr verstopft ist, nehmen Sie die Schaufel ab (siehe Bild 18). Beachten Sie, dass die linke und die rechte Schaufel sich unterscheiden, siehe Bild 25. Erwechseln Sie die linke nicht mit der rechten Schaufel! Eine Verwechslung kann später zu Schäden an den Rädern führen, die gewaschen werden sollen!. Entfernen Sie die zwei M6-Muttern, ziehen Sie die Gummidüse ab und blasen Sie das verstopfte Rohr mit Druckluft frei. Setzen Sie bei Bedarf den mitgelieferten Luftschlauch auf Ihre Luftpistole auf (befindet sich mit dem Schaltdiagramm im Motorraum, siehe Bild 19 und 24) und arbeiten Sie sich ganz bis zur Pumpe vor.

Vorsicht: Lesen Sie Kapitel 3; Sicherheitsinformationen vor dem Abnehmen der Motorraumabdeckung.

Starten Sie danach einen kurzen Waschzyklus, um die Rohre

endgültig zu reinigen und setzen Sie schließlich die Spüldüse und die Schaufel wieder ein.

Wenn eine Ventilkappe oder ein anderer Gegenstand wiederholt die Rohre verstopft, muss er aus dem ShotMedium entfernt werden.

Wir empfehlen nochmals dringend, dass die Ventilkappe des Rades vor dem Waschen abmontiert wird, da diese Betriebsstörungen verursachen kann, wenn sie sich löst und während des Waschzyklus abfällt (siehe auch Abschnitt „GEBRAUCHSANWEISUNG“).

ANGEZEIGTE MELDUNGEN:

Die LCD-Anzeige (Nr. 1, Bild 7) kann vier verschiedene Fehlermeldungen anzeigen:

„Klappe offen“ - bedeutet, dass die Klappe des Waschraums vom Sicherheitsschalter oder -sensor als offen erkannt wurde, siehe Bild 23.

„Pumpenfehler“ - bedeutet, dass ein Fehler am Pumpenmotor aufgetreten ist.

„Rotationsfehler“ - bedeutet, dass ein Fehler am Motor aufgetreten ist, der das Rad dreht.

„Spülrohrfehler“ - bedeutet, dass ein Fehler am Motor des beweglichen Spülrohrs aufgetreten ist.

13. TÄGLICHE WARTUNG

(siehe Bild 12 und 13)

Der Wasserstand muss täglich überprüft (Symbol 1) und bei Bedarf angepasst werden. Die Maschine funktioniert nicht richtig, wenn der Wasserstand nicht stimmt. Der Waschvorgang ist weniger effektiv und das Risiko verstopfter Spülrohre steigt.

Prüfen Sie, ob sich Schaum in der Maschine entwickelt (Symbol 2). Das kann passieren, wenn Sie viele Räder von Autos waschen, die gerade in einer automatischen Waschanlage gewaschen worden sind. Ebenso kann sich Schaum bilden, wenn Sie andere Waschmittel als das Original ins Wasser geben. Schaum führt zu Betriebsstörungen. Die Maschine wäscht weniger effektiv und das Risiko verstopfter Spülrohre steigt.

Vor der Ablenkplatte sollte sich kein ShotMedium befinden (Symbol 5). Wenn sich ShotMedium vor der Ablenkplatte angesammelt hat, wird es nicht in die Pumpe eingespeist und das Waschergebn wird schlechter.

ShotMedium kann mit der Zeit auf den Boden gelangen. Es ist absolut unerlässlich, den Boden regelmäßig zu fegen, um die Gefahr eines rutschigen Bodens zu vermeiden.

14. WARTUNG UND VORSICHT

- Vorsicht: Die Motorabdeckung (siehe Bild 3) darf nur von ausgebildeten Personen abgenommen werden, da sich darunter bewegliche Teile befinden und elektrische Teile leicht zugänglich sind.
- Vorsicht: Trennen Sie immer die Stromversorgung sowie die Druckluftzufuhr (siehe Bild 4) der Maschine ab, bevor Sie die Motorabdeckung abnehmen (siehe Bild 3).

15. TECHNISCHE DATEN

Hersteller	HEDSON TECHNOLOGIES AB Hammarvägen 4 SE-232 37 Arlöv Schweden Tel.: +46-40- 53 42 00	
Maschinenmodell:	W-650 400 Volt	W-650 230 Volt
Elektrischer Anschluss:	3x400 V, 50 Hz	3x200-230 V, 50 Hz
Pumpenmotor:	6,4 kW	
Rotationsmotor:	0,16 kW	
Betriebsstrom:	13A	23 A
Benötigte Sicherungen ¹	16 A träge Sicherung	63A
Druckluftanschluss:	max. 14 Bar	
Wassermenge:	300 Liter	
Höhe des Geräts:	1.500 mm	
Breite des Geräts, nur Gehäuse:	980 mm	
Breite des Geräts mit Ablaufschlauch:	1.180 mm d. h. dieser Platz wird gebraucht!	
Tiefe des Geräts:	1.270 mm	
Gewicht:	300 kg ohne Wasser und ShotMedium	
Maximales Radgewicht:	45 kg	
Maximale Radgröße:	850 x 350 mm	
Minimale Radgröße:	560 x 145 mm	
Schalldruckpegel:	79 dB(A) gemessen in 1 Meter Abstand	
Schalleistungspegel:	94 dB(A)	

¹⁾ 20 A Sicherungen haben eine gewisse Bandbreite. Träge 16-A-Sicherungen (für 400 V) und träge 32-A-Sicherungen (für 230 V) sind normalerweise ausreichend, wenn die Stromversorgung normalerweise „steif“ ist, das heißt, dass die Stromversorgung unter Last keinen Spannungsabfall erleidet. Eine Bedingung ist, dass keine anderen elektrischen Geräte an diese Sicherung angeschlossen sind.

1. INFORMATIONS GÉNÉRALES

Ce mode d'emploi fournit des informations importantes concernant le W-650 et décrit comment utiliser le lave-roues sans risque. Lisez ce mode d'emploi dans son intégralité avant d'utiliser l'appareil. Pour une utilisation sûre, il est important que l'appareil soit manipulé correctement. Il est important que vous suiviez attentivement les instructions. Veuillez vous référer à toutes les illustrations fournies à la fin de ce document pour une compréhension complète.

2. DOMAINE D'UTILISATION

La machine a été conçue pour le lavage de roues de voiture, c'est-à-dire avec le pneu monté sur la jante. Toute autre utilisation est interdite.

Cet équipement de haute qualité à l'usage des professionnels a été conçu pour améliorer le niveau de service et l'efficacité de l'atelier.

Le lave-roues nettoie les roues à l'aide d'une méthode de nettoyage qui préserve l'environnement. Des microbilles en plastique (granulés Shot Medium) et de l'eau sont pulvérisées à haute pression sur la jante, ce qui assure un nettoyage doux et complet pour tous types de jantes. Le tuyau de rinçage dynamique se déplace lentement sur la jante, à l'extérieur, lors du processus de nettoyage et en atteint chaque point. Ce système est particulièrement efficace pour le nettoyage des jantes en alliage poli, des pneus de grandes dimensions (SUV, véhicules de transport) et des jantes plus sophistiquées.

3. INFORMATIONS DE SÉCURITÉ

Des risques peuvent survenir en cas de mauvaise utilisation du W-650. Il est important de bien suivre les instructions suivantes pour maintenir le haut niveau de sécurité de la machine.

- N'utilisez pas l'appareil avant d'avoir lu et parfaitement compris le présent manuel d'utilisation.
- L'appareil doit être installé selon les instructions.
- L'appareil doit être utilisé selon les instructions.
- L'appareil doit être entretenu selon les instructions.
- Il ne faut utiliser que des pièces détachées originales.
- Gardez ce mode d'emploi toujours disponible et lisible juste à côté de l'appareil. Tout utilisateur doit savoir où trouver le mode d'emploi.
- Les instructions d'utilisation doivent être rédigées sur les bases de ce mode d'emploi pour le W-650 et traduites dans la langue parlée par les employés.
- Ne modifiez pas et n'altérez en aucune façon l'appareil.
- Portez des lunettes de protection chimiques, ou des lunettes de sécurité similaires, pour protéger vos yeux.
- Poser devant la machine le tapis antidérapant en caoutchouc fourni, afin de réduire le risque de chutes dues aux pertes de granulés sur le sol, lors de l'utilisation de la machine.

- Nettoyez immédiatement les déversements de granulés accidentels. Avec le temps, des granulés peuvent se déverser sur le sol. C'est une nécessité absolue de balayer le sol régulièrement pour éviter que le sol ne devienne glissant (voir image 13).
- Cet appareil est équipé d'un dispositif de sécurité qui interrompt le cycle de lavage automatique si le couvercle est ouvert avant la fin du cycle de nettoyage.
- Précaution : Le capot du compartiment moteur (voir la figure 3) ne devra être démonté que par des personnes qualifiées, en raison des risques d'exposition aux pièces en mouvement, et au système électrique.
- Précaution : Avant de retirer le couvercle du compartiment moteur (voir image 3), assurez-vous de couper l'alimentation électrique et l'arrivée d'air comprimé (voir image 4) de la machine.

4. PRODUIT DE LAVAGE

Un produit de lavage spécialement adapté à la machine est disponible, si nécessaire.

REMARQUE ! Nous déclinons toute responsabilité en cas de dommage, par corrosion par exemple, occasionnés à la machine suite à l'utilisation de produits non approuvés (détergents, produits chimiques). Les dommages ainsi provoqués ne sont pas couverts par la garantie. En outre, nous REJETONS toute responsabilité concernant la sécurité de la machine ou de l'utilisateur si d'autres détergents ou produits chimiques sont utilisés dans la machine.

5. SHOTMEDIUM

Le mélange de granulés ShotMedium, projeté à haute pression sur la jante pour la nettoyer, a été soigneusement mis au point pour fournir un lavage optimal, sans risque d'endommager les jantes. Ce mélange de granulés a des propriétés de flottaison, de dureté et d'usure spécialement adaptées. Les granulés ShotMedium peuvent être commandés avec les numéros de référence R9280 (sac de 25 kg) ou R3230 (sac de 20 kg). Un lave-roues vide nécessite 25 kg de granulés.

REMARQUE ! Nous déclinons toute responsabilité en cas de dysfonctionnements opérationnels de la machine (tuyaux obstrués par ex.) associés à l'utilisation de granulés non approuvés. Les dommages ainsi provoqués ne sont pas couverts par la garantie. En outre, nous REJETONS toute responsabilité concernant la sécurité de la machine ou de l'utilisateur si d'autres granulés que ceux préconisés sont utilisés dans la machine.

6. INSTALLATION

En premier lieu, vérifiez que la machine n'a pas été endommagée pendant le transport. En cas de dommages, les déclarer immédiatement au transporteur.

Retirer l'emballage et vérifier de nouveau que la machine n'a pas été endommagée pendant le transport. En cas de dommages, les déclarer immédiatement au transporteur.

Toujours soulever l'appareil avec un chariot élévateur à fourches par l'avant (voir image 1). Noter que les fourches du chariot élévateur DOIVENT être enfilées entièrement sous la machine de manière à ressortir par l'arrière (voir image 2). Noter que l'appareil ne doit être soulevé avec un chariot élévateur à fourches que PAR L'AVANT, jamais par l'arrière ou par le côté, car cela risque d'endommager la cuvette inférieure.

Mettre l'appareil dans une position stable et à l'horizontal (l'appareil ne doit pas être en équilibre sur trois pieds), puis placer un bout de tapis antidérapant, ou autre, sous chaque pied.

Faites appel à un électricien professionnel pour le raccordement de la machine. Au sujet de la taille et du type de fusible, veuillez vous référer au chapitre 15.

Vérifier soigneusement que les moteurs tournent dans le sens des flèches sur les moteurs (voir image 20). Pour vérifier cela, retirer le couvercle du compartiment moteur en ôtant les deux boulons de 10 mm (voir image 3), puis démarrer un cycle de lavage. Si les moteurs tournent dans la mauvaise direction, alors 2 des phases de l'alimentation doivent être commutées. Noter que cette procédure ne peut être effectuée que par un électricien qualifié.

Raccorder un circuit d'air comprimé de maxi. 10 à 14 bars (de 150 à 200 psi). Le connecteur est placé à l'arrière de l'appareil (voir image 4). Veiller à ce que le tuyau et les raccordements fournissant de l'air à la machine aient un diamètre assez grand pour éviter les chutes de pression. La pression du régulateur d'air de l'appareil est préconfigurée à 10 bar (150 psi).

Ouvrir le capot et sortir le panier pour granulés (voir image 17). Mettre de côté le panier, qui sera utilisé ultérieurement, pour la vidange (voir chapitre « CHANGEMENT D'EAU »). Videz entièrement le sac de granulés dans la machine. Il ne doit pas y avoir de granulés (également montré par le symbole 5, image 12) devant le déflecteur (voir image 15).

En bas à gauche de l'emplacement de lavage, se trouve un indicateur rouge de niveau d'eau (voir image 14) avec deux entailles. Remplissez la machine d'eau, de telle sorte que le niveau de granulés ne dépasse pas l'entaille inférieure (voir image 14) de l'indicateur. Un niveau d'eau correct est extrêmement important (consulter le chapitre « MAINTENANCE QUOTIDIENNE »).

Poser devant la machine le tapis antidérapant en caoutchouc fourni pour éviter le risque de chutes dues aux pertes de granules sur le sol lors de l'utilisation de la machine (voir image 3). Noter que l'appareil ne doit être soulevé avec un chariot élévateur à fourches que PAR L'AVANT, jamais par l'arrière ou par le côté, car cela risque d'endommager la cuvette inférieure.

En hiver, s'il y a un risque de gel, l'eau de la machine doit être vidée. L'eau gelée peut en effet provoquer des dommages à la pompe et à la cuvette inférieure, du fait de l'augmentation du volume de l'eau lorsqu'elle gèle.

7. MODE D'EMPLOI

1. Enclencher l'interrupteur principal rouge/jaune (voir image 3).
2. Ouvrir la porte (voir image 3) et introduire la roue dans l'appareil, de manière à ce que l'extérieur de la roue soit placé sur la droite, étant donné que ce côté lave le plus efficacement. Veuillez remarquer que les éventuelles plaques décoratives, notamment en plastique, situées au centre de la jante doivent être retirées avant de laver la roue (voir dessin 8) cela pourrait entraîner des dysfonctionnements si elle tombe lors du cycle de lavage (consulter le chapitre « DÉPANNAGE »).

Nous recommandons fortement de retirer également le bouchon de la valve de la roue avant le lavage (voir image 8) car il risquerait de perturber le fonctionnement de la machine s'il se détachait pendant le cycle de lavage (voir le chapitre « DÉPANNAGE »).

Les roues présentant sur la jante des parties saillantes dépassant de plus de 13 mm (1/2") du contour du pneu ne doivent en aucun cas être lavées dans le lave-roues (voir image 9, ainsi que le symbole 4 de l'image 12). Les parties saillantes pourraient être endommagées.

Les jantes étroites placées de manière incorrectes dans l'emplacement de lavage peuvent avoir du mal à tourner lors du cycle de lavage. Placez la roue de sorte qu'elle soit la plus droite possible afin de minimiser le risque qu'elle glisse pendant le cycle de lavage (voir image 10 et 11).

Une roue dont le pneu est crevé depuis longtemps et qui, de ce fait, est plate à un endroit et donc plus ronde, ne peut pas être lavée dans la machine car elle ne tournera pas correctement.

3. Fermez le couvercle. Ne lâchez jamais la porte avant qu'elle ne soit entièrement fermée ou ouverte.
4. Démarrer l'appareil (voir le chapitre 10, paragraphe 5).

Après le lavage, la jante continue de tourner pendant 10 sec. et les granules présents sur la jante sont retirés par l'air comprimé. Lorsque la roue a cessé de tourner, le cycle de lavage est terminé et la jante peut être sortie de l'appareil. Il est possible d'effectuer un cycle supplémentaire de soufflage d'air uniquement (voir chapitre 10, paragraphe 8). (Le réglage de base de soufflage de 10 sec. peut être reprogrammé comme suit : Voir image 7 : appuyer simul-

tanément sur bouton 2 et bouton 90 sec. Ensuite choisir le temps souhaité avec les boutons 30 ou 60 sec. Finalement activer avec le bouton 120 sec.).

L'appareil est doté d'un interrupteur de sécurité dans le compartiment moteur (voir image 23) qui détecte l'ouverture ou la fermeture de la porte par laquelle le chargement de la jante est effectué. Ce commutateur empêche l'appareil de fonctionner lorsque la porte est ouverte. En cas d'ouverture de la porte pendant le lavage, celui-ci s'arrête immédiatement. Pour relancer le lavage, fermez la porte et appuyez de nouveau sur le bouton de mise en marche. L'appareil redémarre alors le programme mais ne reprend pas le programme au point où celui-ci a été interrompu.

5. Veiller enfin à ce qu'aucune trace de granulé ne soit restée sur la jante avant de la monter sur la voiture.

8. RODAGE

Lorsque la machine est neuve, la surface interne de la pompe et des tuyaux s'use et des fragments de granulés se libèrent. C'est pourquoi il est fortement recommandé de changer l'eau et de rincer la machine au bout de 100 cycles de lavage. Les granulés agglutinés dans la corbeille devraient aussi être rincés à l'eau.

9. CHAUFFAGE PAR IMMERSION

(voir image 20)

Si la machine est équipée d'un réchauffeur d'immersion (thermoplongeur), prendre note des points suivants :

- Le réchauffeur d'immersion est actif aussi longtemps que l'interrupteur principal est sur « ON ».
- Le bouton situé au sommet est réglé par défaut à 40 °C (104 °F). Cette valeur ne doit PAS être augmentée. En effet, une augmentation de la température entraînerait une augmentation trop importante de la température de l'eau et pourrait provoquer des brûlures.
- Le réchauffeur est arrêté automatiquement au début de la récupération des granulés. Le réchauffeur démarrera automatiquement, soit en début de cycle de lavage, soit après avoir allumé puis éteint l'appareil.

10. LES FONCTIONS DU TABLEAU DE COMMANDE

(Voir image 7)

1. Affichage LCD. Affiche le nombre de cycles de lavage après le dernier changement d'eau, ainsi que d'autres messages décrits ci-après.
2. En pressant ce bouton, l'affichage montre le nombre total de cycles de lavage effectués par la machine.
3. Une lumière jaune clignote si l'appareil a lavé 300 roues (réglable), ce qui indique qu'il est temps de changer l'eau.

Appuyez pendant 3 secondes sur le bouton pour remettre le compteur à zéro après chaque changement d'eau.

4. Ce bouton est utilisé pour récupérer les granulés (voir chapitre « CHANGEMENT D'EAU » ci-dessous). (Le tuyau de rinçage dynamique se met alors dans une position donnée et la pompe fonctionne pendant 5 minutes pour récupérer les granulés dans la corbeille.)
5. Ce sont les boutons de démarrage du cycle de lavage. Ils sont programmés à 30, 60, 90 ou 120 secondes. Tous ces boutons lumineux verts restent allumés si la machine est prête à l'emploi. Lorsque vous avez choisi et démarré un cycle de lavage, le bouton pressé reste allumé tandis que les autres boutons s'éteignent. (Normalement, l'appareil démarre lorsque ces boutons sont pressés, mais si le programme précédent a été interrompu, le tuyau de rinçage dynamique (voir image 6) commencera d'abord par se mettre en position de démarrage.)
6. Bouton d'arrêt et d'alarme. Si quelque chose ne fonctionne pas, un témoin rouge s'allume et un message d'erreur apparaît à l'écran d'affichage. Si l'on appuie sur le bouton pendant le lavage, le moteur de la pompe s'arrête et le tuyau de rinçage dynamique se remet en position de démarrage. Si la porte est ouverte pendant le cycle de lavage, ce témoin d'avertissement rouge s'allume et le fonctionnement de l'appareil est interrompu immédiatement.
7. Un graphique en barres dont les barres vertes montantes indiquent l'état d'avancement du cycle de lavage (ou de la récupération des granulés).
8. Bouton utilisé pour mettre en route un cycle de soufflage uniquement.
9. Lorsque ce bouton est enfoncé, la machine lave des roues pouvant atteindre la taille maximale.
10. Lorsque ce bouton est activé, les mouvements du tuyau de rinçage seront limités, ce qui implique que les roues de petit diamètre (jusqu'à environ 600 mm de diamètre externe) seront lavées avec plus d'intensité.

11. CHANGEMENT DE L'EAU

Après le lavage de 300 roues, l'eau devrait être changée et la machine nettoyée. (Le réglage de base de 300 cycles de lavage peut être reprogrammé comme suit : appuyer simultanément sur bouton 2 et bouton 120 sec. Ensuite choisir le nombre de cycles souhaités avec les boutons 30 ou 60 sec. Finalement activer avec le bouton 120 sec.).

Veillez remarquer que, lorsque la machine est remplie d'eau, elle ne peut être soulevée avec un chariot élévateur à fourches que PAR L'AVANT, jamais par l'arrière ou par le côté, car vous risqueriez alors d'endommager la cuvette inférieure.

1. D'abord, récupérer les granulés de la façon suivante. Remplir d'eau jusqu'à ce que le niveau atteigne la ligne supérieure de l'indicateur de niveau rouge (voir image 14). Placer la corbeille à granulés dans l'emplacement de lavage et fermer la porte.

REMARQUE ! Placez l'ouverture latérale de la corbeille à granulés sur le côté gauche, comme indiqué sur l'image 17. Appuyez sur le bouton jaune avec le symbole « corbeille à granulés » (n°4, esquisse 7) et mettez la machine en route jusqu'à ce qu'elle s'arrête automatiquement (env. 5 min.). Si nécessaire, faire fonctionner deux fois le programme de récupération de granulés.

Les granulés étant recueillis dans le panier, vous pouvez aisément vérifier si la quantité de granulés est correcte en vérifiant que le niveau de granulés atteint les encoches situées à l'avant de la corbeille (voir image 17). Si ce n'est pas le cas, rajouter des granulés.

2. Enlever le capot de maintenance et le déflecteur (voir image 15). Vidangez l'eau sale dans l'évacuation avec le flexible de drainage (voir image 3). Vous pouvez également laisser l'eau décanter pendant le weekend, afin d'éviter l'évacuation des déchets avec l'eau de vidange.
3. Vider les dépôts de déchets qui se sont accumulés au fond de la machine à l'aide d'une pelle qui convient à cet usage, puis rincer la machine. Notez que ces déchets doivent être évacués en tant que déchets dangereux.
4. Remettre les granulés dans la machine en y déversant le contenu de la corbeille, puis remplir d'eau jusqu'à ce que l'entaille inférieure du niveau d'eau rouge soit atteinte (voir image 14).

Si la machine est équipée d'un réchauffeur d'immersion : Le réchauffeur sera arrêté au début de la récupération des granulés. Le réchauffeur démarrera automatiquement, soit en début de cycle de lavage, soit après avoir allumé puis éteint l'appareil.

12. GUIDE DE DÉPANNAGE

EN CAS DE MAUVAIS LAVAGE

Vérifier d'abord si :

- le moteur tourne et tourne dans la bonne direction (voir image 20)
- le niveau d'eau est correct (voir le chapitre « ENTRETIEN QUOTIDIEN »)
- il y a de la mousse dans l'eau (voir le chapitre « ENTRETIEN QUOTIDIEN »)
- l'eau est régulièrement changée (voir chapitre « CHANGEMENT DE L'EAU »)
- la quantité de granulés est correcte (voir le chapitre « CHANGEMENT DE L'EAU »)
- il y a une grande quantité de granulés devant le panneau déflecteur (voir chapitre « MAINTENANCE QUOTIDIENNE »)
- des granulés ShotMedium d'origine sont utilisés (voir chapitre « GRANULÉS »)
- des produits de lavage non-approuvés ont été utilisés (voir chapitre « PRODUITS DE LAVAGE »)

Puis vérifier :

- si les tuyaux de rinçage (voir image 5 et 6) sont bouchés (si c'est le cas, prenez les mesures décrites ci-dessous)
- si le tuyau de rinçage dynamique (voir image 6) se déplace (si ce n'est pas le cas, contacter le revendeur)
- si les flexibles qui raccordent la pompe (voir image 14) aux tuyaux de rinçage se sont désolidarisés de la pompe ou des tuyaux de rinçage

Si tous ces facteurs sont corrects, faire contrôler l'usure de la pompe par un professionnel (voir image 21). Ceci peut être le cas lorsque la machine a effectué près de 20 000 cycles de lavage.

LES TUYAUX DE RINÇAGE SONT OBSTRUÉS

Un tuyau de rinçage (voir figure 5 et 6) peut être obstrué pour les raisons suivantes :

- Un bouchon de valve qui s'est détaché ou un autre corps étranger s'est coincé dans la buse de rinçage
- La machine a fonctionné avec un niveau d'eau trop bas
- Il y a trop de granulés dans la machine
- Des granulés non approuvés ont été utilisés
- De la mousse se forme sur l'eau car un détergent non approuvé a été utilisé
- Il y a de la mousse dans l'eau parce que l'eau est très sale

Pour vérifier si un tuyau de vidange est bouché, mettez un doigt ou un morceau de flexible mou dans la buse (voir image 18).

Si un tuyau est obstrué, démonter le guide (voir image 18).

Notez toutefois que les guides de droite et de gauche ne sont pas identiques, voir l'image 25. Ne jamais intervertir les guides de gauche et de droite ! Ceci risquerait en effet d'endommager gravement les roues à laver !

Déposez les deux écrous M6, démontez la buse en caoutchouc, puis nettoyez le flexible bloqué à l'air comprimé. Si nécessaire, rallongez le pistolet à air à l'aide du flexible fourni (placé à côté du schéma électrique dans le compartiment moteur, voir image 19 et 24) et enfoncez-le à fond en direction de la pompe.

Précaution : Veuillez lire le chapitre 3; Informations de sécurité avant de démonter la Porte du compartiment du moteur.

Ensuite démarrez un cycle de lavage court afin de nettoyer vraiment les tuyaux et remettez en place la buse et le guide.

Si un bouchon de valve ou un autre élément obstrue les tuyaux de manière répétée, cet objet doit être retrouvé et enlevé des granulés.

Nous répétons qu'il est fortement recommandé que le bouchon de valve soit ôté de la roue avant le lavage, parce qu'il peut déranger le bon fonctionnement de la machine s'il se détache pendant le cycle de lavage (voir chapitre « MODE D'EMPLOI »).

1. Allmän information

Den här användarmanualen innehåller viktig information om W-650, och den beskriver hur man använder hjultvätten på ett säkert sätt. Läs igenom hela användarmanualen innan maskinen används. Det är viktigt att maskinen hanteras korrekt för en säker användning. Det är viktigt att instruktionerna följs noggrant. Var vänlig och studera alla bilder i slutet av det här dokumentet för att helt förstå informationen.

2. Användningsområde

Maskinen är byggd för tvätt av personbilshjul med däck monterat på fälgen. All annan användning av maskinen är förbjuden. Hjultvätten håller hög kvalitet och är gjord för professionell användning. Maskinen höjer servicenivån och effektiviteten i verkstaden. Hjultvätten tvättar hjulen med en miljövänlig tvättmetod. Plastgranulat (Shot Medium) och vatten sprutas på hjulet under tryck, vilket ger en skonsam och effektiv rengöring av alla sorters fälgar. Den dynamiska spolarmen rör sig långsamt över fälgens utsida under tvättprocessen och når varje punkt på fälgytan. Genom detta förbättras tvätteffekten väsentligt, framför allt på högpolerade aluminiumfälgar, stora hjul (SUV, transportbilar) och mer sofistikerade fälgar.

3. Säkerhetsinformation

Om W-650-hjultvätten används på ett otillbörligt sätt kan säkerheten påverkas. För att upprätthålla en hög säkerhetsnivå för maskinen är det viktigt att följande instruktioner följs:

- Använd inte maskinen förrän du har läst och till fullo förstått denna användarmanual.
- Maskinen ska installeras på föreskrivet sätt.
- Maskinen ska användas på föreskrivet sätt.
- Maskinen ska underhållas på föreskrivet sätt.
- Endast originalreservdelar får användas.
- Användarmanualen ska alltid finnas tillgänglig vid maskinen, i läsligt skick. Varje användare ska veta var användarmanualen finns.
- Användarinstruktioner ska formuleras utifrån innehållet i den här användarmanualen för W-650, och översättas till ett språk som talas av de anställda.
- Maskinen får inte ändras eller modifieras på något sätt.
- Använd skyddsglasögon eller liknande för att skydda ögonen från vattenstänk.
- Placera den medföljande ringgummimattan framför maskinen, för att förhindra halkrisk om granulat hamnar på golvet när maskinen används.
- Ta upp utspillt Shot Medium från golvet omedelbart. Med tiden kan Shot Medium förekomma på golvet. Det är därför av största vikt att golvet sopas regelbundet för att undvika halkrisk (se bild 13).
- Maskinen är utrustad med en säkerhetsbrytare som omedelbart stänger av den automatiska tvättprocessen om

luckan öppnas innan tvättprocessen är klar.

- Observera! Motorutrymmet (se bild 3) får bara öppnas av behöriga och produktutbildade personer! Anledningen är att det finns rörliga delar och lättåtkomlig elektronik i motorutrymmet.
- Observera! Innan luckan till motorutrymmet tas bort (se bild 3) måste kontrolleras att den elektriska anslutningen och tryckluftsanslutningen (se bild 4) är fränkopplade från maskinen.

4. Tvättmedel

Om så önskas finns ett speciellt tvättmedel som utvecklats för den här hjultvätten.

OBSERVERA! Tillverkaren tar inte något ansvar för och accepterar inte garantianspråk för skador på maskinen, tex korrosions-skador, som orsakats av att något annat tvättmedel eller någon annan kemikalie använts i maskinen. Vidare gäller inte tillverkarens ansvar för användarens eller maskinens säkerhet om andra tvättmedel eller kemikalier används i maskinen.

5. Granulat Shot Medium

Granulatblandningen Shot Medium, som sprutas på hjulet för att rengöra det, är speciellt framtagen för att uppnå bästa möjliga tvättresultat utan att skada fälgarna. Det har särskilt anpassade flytegenskaper, hårdhetsgrader och slitagestyrka. Shot Medium kan beställas på artikelnummer R9280 (25-kilossäck) eller R3230 (20-kilossäck). I en tom hjultvätt behövs 25 kg Shot Medium.

OBSERVERA! Tillverkaren tar inte något ansvar för och accepterar inte garantianspråk för skador på maskinen eller driftstörningar, tex blockerade spolrör, som orsakats av att något annat granulat använts i maskinen. Vidare gäller inte tillverkarens ansvar för användarens eller maskinens säkerhet om annat granulat används i maskinen.

6. Installation

Kontrollera först av allt att maskinen inte har blivit skadad under transporten. Om den har transportskadats, anmäl detta omedelbart till speditorsfirman.

Avlägsna transportemballaget, och kontrollera igen att maskinen inte har blivit skadad under transporten. Om den har transportskadats, anmäl detta omedelbart till speditorsfirman. Lyft alltid hjultvätten framifrån med en gaffeltruck (se bild 1). Observera att gafflarna på trucken MÅSTE nå hela vägen under maskinen och ut på baksidan (se bild 2). Observera även att maskinen bara får lyftas med en gaffeltruck FRAMIFRÅN, inte bakifrån eller från sidan, annars riskerar man att skada bottenråget.

Placera maskinen så att den står horisontellt och stabilt (får

inte vippta på 3 ben), och lägg en bit gummimatta eller dylikt under vardera benet.

Den elektriska installationen måste göras av en behörig elektriker. Se kapitel 15 för säkringarnas storlek och typ av säkringar. Kontrollera noga att motorerna roterar åt det håll pilarna på motorerna visar (se bild 20). Ta bort dörren till motorutrymmet för att kunna kontrollera detta (avlägsna de två bultarna med bulthuvud stl 10, se bild 3). Starta en tvättcykel. Om motorerna roterar åt fel håll måste 2 av faserna på strömkabeln kopplas om. Observera att detta endast får utföras av en behörig elektriker.

Anslut tryckluft på max 10-14 bar. Luftanslutningen är placerad på hjulvättens baksida (se bild 4). Se till att slang och kopplingar som leder luft till maskinen är av sådan diameter att maskinen får tillräckligt med luft. Maskinens tryckregulator är förinställd på 10 bar.

Öppna luckan och ta ut granulatkorgen (se bild 17). Ställ korgen åt sidan för senare bruk vid rengöring av maskinen (se avsnitt "Vattenbyte"). Ta den medföljande säcken med Shot Medium och töm hela innehållet i maskinen. Observera att ska vara fritt från granulats (symbol 5, bild 12) framför skottplåten (se bild 15).

Nere till vänster i tvättutrymmet finns en röd vattennivåindikator (se bild 14) med två hack. Fyll på vatten tills granulatinivån ligger i det undre hacket (se bild 14). Rätt vattennivå är utomordentligt viktigt (se avsnitt "Dagligt underhåll").

Placera den medleverade ringgummimattan framför maskinen, för att förhindra halkrisk om granulats hamnar på golvet när maskinen används (se bild 3).

Observera även att maskinen bara får lyftas med en gaffeltruck FRAMIFRÅN, inte bakifrån eller från sidan, annars riskerar man att skada bottenrätet.

Under vintertid måste maskinen tömmas om risk föreligger att vattnet i maskinen kan frysa. Annars kan både pump och bottenrät skadas genom isprängning.

7. Bruksanvisning

- Slå på den röd/gula huvudströmbrytaren.
- Öppna luckan (se bild 3) och placera hjulet i maskinen. Hjulet ska placeras med utsidan åt höger, eftersom denna sida tvättar effektivast. Observera att eventuella dekorkåpor av tex plast i fälgens mitt skall demonteras före tvätt av hjulet (se bild 8), eftersom dessa kan ställa till med driftsstörningar om de lossnar och trillar av under tvättcykeln (se avsnitt "Felsökning"). Vi rekommenderar mycket starkt att även ventilhatten på hjulet demonteras före tvätt (se bild 8), eftersom denna kan ställa till med driftsstörningar om den lossnar och trillar av under tvättcykeln (se avsnitt "Felsökning"). Hjulet där delar av fälgen sticker utanför däckets kontur mer än 13mm får absolut inte tvättas i hjulvätten (se bild 9, samt symbol 4, bild 12). Den utstickande delen av fälgen riskerar då att skadas. Smala hjul kan vid felaktig placering i tvättutrymmet ha

svårt att rotera under tvättcykeln. Placera hjulet så rakt stående som möjligt, så att risken att hjulet slirar under tvättcykeln minimeras (se bild 10 och 11).

Ett hjul med punktering som stått så länge att däckets blivitt platt på ett ställe och inte längre är runt, kan inte tvättas i hjulvätten eftersom det inte kommer att rotera.

- Stäng luckan. Släpp aldrig taget om luckan förrän den antingen är helt öppen eller helt stängd.
- Starta maskinen (se punkt 5, avsnitt 10). Efter tvättcykeln kommer hjulet att fortsätta rotera i 10 sek, och då blåses granulats av hjulet med hjälp av tryckluft. När hjulet har lutat rotera är tvättcykeln klar och hjulet kan lyftas ur. Det är möjligt att köra en extra cykel med enbart renblåsning (se punkt 8, avsnitt 10). (Grundinställningen med 10 sek returslag med luftblåsning kan omprogrammeras på följande sätt. Se bild 7: Tryck samtidigt på knapp 2 och knapp 90 sek och knappa in önskad tid med knapp 30 sek respektive knapp 60 sek. Aktivera därefter inställningen genom att trycka på knapp 120 sek.) Hjultvätten är utrustad med en säkerhetsbrytare i motorutrymmet (se bild 23) som övervakar om luckan där hjulet lastas in är öppen eller stängd. Säkerhetsbrytaren förhindrar att maskinen körs med luckan öppen. Om luckan skulle öppnas under tvättcykeln stannar hjultvätten omedelbart. För att starta maskinen igen, stäng luckan och starta maskinen på nytt. Hjultvätten kommer då att börja om tvättprocessen, inte återuppta det avbrutna tvättprogrammet.
- Kontrollera slutligen alltid att inget granulats sitter kvar på hjulet innan det monteras på bilen.

8. Inkörning

När maskinen är ny "slipas" insidorna på pumpens insida och rören till, likaså frigörs fragment från tillverkningen av granulats. Ett extra vattenbyte med renspolning av maskinen efter 100 tvättar rekommenderas därför mycket starkt. Då skall även granulats spolats igenom medan det ligger samlat i granulatkorgen.

9. Doppvärmare

(se bild 20)

Om maskinen är utrustad med en doppvärmare, var vänlig och observera följande:

- Doppvärmaren är alltid påslagen när huvudströmbrytaren är påslagen.
- Doppvärmaren är alltid inställd på 40 grader från fabrik (vredet på ovansidan). Denna temperatur får INTE höjas eftersom vattnet då kan bli för varmt och det förligger risk för brännskador.
- Doppvärmaren stängs av automatiskt när programmet för granulats uppsamling startas. Doppvärmaren sätts på igen genom att antingen starta en tvättcykel, eller genom att stänga av och sedan sätta på huvudströmbrytaren.

10. Funktioner på manöverpanelen

(se bild 7)

1. LCD-display. Visar antalet tvättar efter senaste vattenbytet, samt andra meddelanden som beskrivs nedan.
2. Trycks denna knapp in, visar displayen det totala antalet tvättar som maskinen gjort under sin livstid.
3. Blinkar med gult sken när maskinen tvättat totalt 300 hjul (inställbart) och det är dags för byte av vatten i maskinen. Efter vattenbytet ska knappen tryckas in (3 sek) för att nollställa displayen.
4. Knapp som används vid granulattuppsamling (se avsnitt "Vattenbyte" nedan). (Det dynamiska spolröret intar då en given position och pumpen går i fem minuter).
5. Startknappar för tvättcykeln. Förinställda tvättider på 30, 60, 90 eller 120 sek. Alla dessa knappar lyser med grönt sken när maskinen är klar att användas. När man startat en tvättcykel lyser den knapp som man tryckt på vidare, medan de andra släcks. (Normalt startar maskinen så fort man trycker på en av knapparna, men om den förra tvättcykeln blivit avbruten snabbmatas det dynamiska spolröret (se bild 6) först till startläget.)
6. Stopp- och larmknapp. Lyser rött när något inte är som det ska, och ett felmeddelande visas på displayen. Trycker man in knappen under tvätt stannar pumpmotorn och det dynamiska spolröret snabbmatas till startläget. Om luckan öppnas under tvättcykeln, kommer den röda varningslampan att lysa och hjultvätten stannar omedelbart.
7. Bar-graph, visar med stigande gröna streck hur långt den valda tvättiden (eller granulattuppsamlingen) har kommit.
8. Knapp som används då man vill köra en cykel med endast renblåsning.
9. När denna knapp är intryckt tvättar maskinen hjul upp till maximal storlek.
10. När denna knapp är intryckt begränsas det dynamiska spolrörets rörelse, så att mindre hjul (upp till 60 mm ytterdiameter) tvättas med extra intensitet.

11. Vattenbyte

Efter tvätt av 300 hjul behöver vattnet bytas och maskinen göras ren. (Grundinställningen på 300 tvättar kan nollställas på följande sätt: Tryck samtidigt in knapparna 2 och 120 sek och knappa in önskat antal med knapparna 30 resp. 60 sek. Aktivera därefter inställningen genom att trycka på knappen 120 sek.)

Observera att när maskinen är vattenfylld får den endast lyftas med gaffeltruck FRAMIFRÅN, ej bakifrån eller från sidan, annars riskerar man att skada bottenstråket.

1. Först måste granulatet samlas upp enligt följande tillvägagångssätt. Fyll på med vatten så att nivån kommer upp till det övre hacket på den röda nivåmarkören (se bild 14). Placera granulatkorgen i tvättutrymmet och stäng luckan.

Observera! Placera granulatkorgen med öppningen på sidan till vänster som visas på bild 17.

Tryck på den gula knappen med symbolen för granulatkorgen (nr 4, bild 7) och låt maskinen gå tills den stannar av sig själv (ca 5 min). Vid behov kan granulattuppsamlingsprogrammet köras en andra gång.

När granulatet samlats upp i korgen kan man lätt kontrollera att granulattmängden i maskinen är korrekt. Granulatnivån ska nå upp till markeringen på framsidan av korgen (se bild 17). Om granulat fattas så fyll på tills mängden blir den rätta.

2. Lyft av serviceluckan och drag upp skottplåten (se bild 15). Töm ut det smutsiga vattnet i avloppet genom tömnings-slangen (se bild 3). Låt gärna vattnet sedimentera över ett veckoslut, eftersom smutsen då sjunker till botten i maskinen och inte följer med vattnet ut i avloppet.
3. Ös därefter ut den sedimenterade smutsen som ligger kvar på maskinens botten, och spola gärna maskinen när detta är gjort. Observera att denna smuts ska behandlas som miljöfarligt avfall.
4. Töm ut granulatet i maskinen genom att välta runt granulatkorgen inne i maskinen, och fyll på med vatten tills nivån når upp till understa hacket på den röda nivåindikatorn (se bild 14).

Om maskinen är utrustad med doppvärmare:

Värmaren stängs av när granulattuppsamlingen börjar. Värmaren sätts automatiskt på igen antingen efter det att första tvättcykeln körs, eller om huvudbrytaren stängs av och sedan sätts på igen.

12. Felsökning

DÅLIGT TVÄTTRESULTAT

Kontrollera först och främst:

- Att motorerna roterar, och att de roterar i rätt riktning (se bild 20)
- Att vattennivån är korrekt (se avsnitt "Dagligt underhåll")
- Att inget skum förekommer i vattnet (se avsnitt "Dagligt underhåll")
- Att vattnet har bytts regelbundet (se avsnitt "Vattenbyte")
- Att granulattmängden är den rätta (se avsnitt "Vattenbyte")
- Att inget granulat ligger framför skottplåten (se avsnitt "Dagligt underhåll")
- Att Shot Medium originalgranulat använts (se avsnitt "Granulat Shot Medium")
- Att inget otillåtet tvättmedel har använts (se avsnitt "Tvättmedel")

Kontrollera därefter:

- Att det inte är stopp i spolröret (se bild 5 och 6). Följ anvisningarna nedan om stopp i spolröret konstaterats.
- Att det dynamiska spolröret (se bild 6) rör sig som det ska (kontakta annars återförsäljaren av maskinen)

- Att slangarna som förbinder pumpen med spolrören (se bild 14) inte har lossnat från pumpen eller från spolrören
Om alla dessa faktorer är korrekta måste slitaget på pumpen undersökas (se bild 21). Detta kan bli aktuellt när maskinen närmar sig 20,000 tvättar.

STOPP I SPOLRÖREN

Ett stopp i spolrören (se bild 5 och 6) kan bli följden av tex:

- Att en lossnad ventilhatt eller något annat främmande material fastnat i spolmunstycket
- Att maskinen körts med för låg vattennivå
- Att det är för mycket granulat i maskinen
- Att icke godkänt granulat använts i maskinen
- Att vattnet skummar på grund av att något icke godkänt tvättmedel använts
- Att vattnet skummar på grund av att det är mycket smut-sigt

För att kontrollera om det är stopp i ett spolrör, för in ett finger eller en mjuk slang i munstycket (se bild 18).

Föreligger ett stopp så ska ledskoveln (se bild 18) demonteras. Notera att vänster och höger ledskovel inte är likadana, se bild 25. Blanda inte ihop vänster och höger ledskovel! Om ledskovlarna monteras felaktigt kan det leda till skador på hjul som tvättas därefter!

Skruva av de 2 st. M6-muttrarna, plocka ut spolmunstycket i gummi och rensa granulatstoppet med hjälp av tex tryckluft. Vid behov kan luftpistolen förlängas med den medföljande luftslangen (är placerad tillsammans med elektriska scheman inne i motorutrymmet, se bild 19 och 24) och för den hela vägen ner mot pumpen.

Observera: var vänlig och läs avsnitt 3; Säkerhetsinformation innan man tar bort luckan till motorutrymmet.

Starta därefter en kort tvättcykel för att rensa rören, varefter spolmunstycke och ledskovel åter monteras.

Upprepar sig stoppet ofta på grund av en lossnad ventilhatt eller något annat främmande material, så måste detta avlägsnas från granulatet.

Vi rekommenderar åter mycket starkt att ventilhatten på hjulet demonteras före tvätt, eftersom denna kan ställa till med driftstörningar om den lossnar och trillar av under tvättcykeln (se avsnitt "Bruksanvisning").

FELMEDDELANDE:

LCD-displayen (nr 1, bild 7) kan visa följande fyra felmeddelande:

"Door open" – betyder att säkerhetsbrytare eller givare känner av att luckan till tvättutrymmet är öppen, se bild 23.

"Error pump" – betyder att något fel uppstått med pumpmotorn.

"Error rotation" – betyder att något fel uppstått med motorn som roterar hjulet.

"Error flush pipe" – betyder att något fel uppstått med det dynamiska spolröret .

13. Dagligt underhåll

(se bild 12 och 13)

Vattennivån måste kontrolleras dagligen (symbol 1) och justeras när det behövs. Maskinen fungerar inte ordentligt om inte vattennivån är korrekt. Den tvättar sämre och risk för stopp i spolrören ökar.

Se upp så att det inte blir skumbildning i maskinen (symbol 2). Detta kan inträffa om många hjul tvättas som suttit på bilar som tvättats i automater. Likaså kan skum bildas om annat tvättmedel än originalet tillsätts till vattnet. Skumbildning ger driftsstörningar. Maskinen tvättar sämre och risk för stopp i spolrören ökar.

Framför skottplåten ska det vara fritt från granulat (symbol 5). Om granulat befinner sig framför skottplåten så matas det inte in i pumpen, och tvättresultatet blir därför försämrat.

Med tiden kan Shot Medium förekomma på golvet. Det är därför av största vikt att golvet sopas regelbundet för att undvika halkrisk.

14. Service och underhåll – observera!

- Observera! Motorutrymmet (se bild 3) får bara öppnas av behöriga och produktutbildade personer! Anledningen är att det finns rörliga delar och lättåtkomlig elektronik i motorutrymmet.
- Observera! Innan luckan till motorutrymmet tas bort (se bild 3) måste kontrolleras att den elektriska anslutningen och tryckluftsanslutningen (se bild 4) är fränkopplade från maskinen.

15. Teknisk specifikation

Tillverkare:	Hedson Technologies AB Hammarvägen 4 S-232 37 ARLÖV SWEDEN	
Maskintyp:	W-650 400Volt	W-650 230Volt
Elanslutning:	3x400V, 50Hz	3x200-230V, 50Hz
Pumpmotor:	5,5kW	
Drivmotor:	0,18kW	
Driftström:	13A	23A
Uppsäkring ¹ :	16A, tröga säkringar	63A
Luftanslutning:	max 14 bar	
Vattenvolym:	300 liter	
Maskinens höjd:	1500 mm	
Maskinens bredd:	980 mm	
Maskinens bredd med tömningsslang:	1180 mm	
Maskinens djup:	1270 mm	
Vikt:	300 kg, utan vatten och granulat	
Max hjulvikt:	45 kg	
Max hjulstorlek:	850 X 350 mm	
Min hjulstorlek:	560 X 145 mm	
Ljudtrycknivå:	79dB(A) uppmätt på 1 m avstånd	
Ljudeffektnivå:	94dB(A)	

¹) 20A ger lite marginal. 16A tröga säkringar (för 400V) och 32A tröga säkringar (för 32A) fungerar i allmänhet när strömförsörjningen är stabil, dvs när strömförsörjningen inte går ner under last. Ett villkor är då att annan utrustning inte är kopplad till samma säkring.

1. INFORMAZIONI GENERALI

Il presente Manuale d'uso fornisce importanti informazioni riguardanti la lavaruote W-650 e descrive come utilizzarla in modo sicuro. Leggere l'intero Manuale d'uso prima di utilizzare la macchina. Per un uso sicuro, è importante che la macchina sia utilizzata correttamente. È importante seguire attentamente le istruzioni.

Per una comprensione completa fare riferimento in modo accurato a tutte le figure riportate alla fine del presente documento.

2. DESTINAZIONE D'USO

Questa macchina è stata progettata per pulire le ruote dei veicoli, ossia il pneumatico montato sul proprio cerchione.

Qualsiasi altro utilizzo è vietato.

Questo apparecchio di alta qualità, destinato ad utenti professionisti, aumenta il livello del servizio e l'efficienza dell'officina.

La lavaruote pulisce le ruote con un metodo di pulizia ecologico. I granuli di plastica e l'acqua vengono spruzzati ad alta pressione sul cerchione, garantendo una pulizia accurata e completa di tutti i tipi di cerchioni. Durante il processo di pulizia, l'irroratore dinamico si muove lentamente sulla parte esterna del cerchione, raggiungendo ogni punto del cerchione stesso; ciò è particolarmente vantaggioso per la pulizia di cerchioni in lega molto lucidi, dei pneumatici di grandi dimensioni (SUV, furgoni) e dei cerchioni più sofisticati.

3. INFORMAZIONI DI SICUREZZA

Un uso improprio della lavaruote W-650 potrebbe determinare il verificarsi di situazioni di pericolo. Al fine di mantenere l'elevato standard di sicurezza della macchina, è importante che siano seguite queste istruzioni.

- Non azionare la macchina se prima non si è letto e compreso per intero il Manuale d'uso.
- La macchina deve essere installata così come descritto nelle istruzioni.
- La macchina deve essere utilizzata così come descritto nelle istruzioni.
- La manutenzione della macchina deve essere effettuata così come descritto nelle istruzioni.
- Si devono usare solo pezzi di ricambio originali.
- Il presente Manuale d'uso deve essere sempre conservato accuratamente in prossimità della macchina in un luogo facilmente accessibile. Tutti gli addetti devono conoscere il luogo in cui si trova il Manuale d'uso.
- È necessario formulare delle istruzioni operative in base al presente Manuale d'uso della lavaruote W-650, tradotte nelle lingue parlate dal personale addetto.
- Non modificare né alterare la macchina in nessun modo.
- Indossare occhiali di protezione o simili per proteggere gli occhi dagli spruzzi d'acqua.
- Tenere il tappetino in gomma in dotazione davanti all'apparecchio in qualsiasi momento, per evitare di scivolare nel

caso in cui i granuli si versassero sul pavimento quando si usa l'apparecchio.

- Rimuovere immediatamente dal pavimento i granuli caduti. I granuli si potrebbero disperdere sul pavimento col passare del tempo. È di vitale importanza pulire il pavimento regolarmente, per evitare il rischio che diventi scivoloso (vedi figura 13).
- La macchina è dotata di un interruttore di sicurezza che interrompe il ciclo di lavaggio automatico nel caso in cui il portello venga aperto prima del completamento del ciclo.
- Avvertenza: Il portello del vano motori (vedi figura 3) può essere rimosso solo da persone qualificate, a causa della presenza di organi in movimento ed al facile accesso al quadro elettrico.
- Avvertenza: Prima di rimuovere il portello del vano motori (vedi figura 3), assicurarsi di disconnettere l'alimentazione elettrica e la tubazione che fornisce l'aria compressa (vedi figura 4) alla macchina.

4. DETERGENTE

È possibile richiedere un detergente speciale sviluppato appositamente per questa lavaruote.

NOTA! Il produttore non accetterà né si riterrà responsabile per i reclami in garanzia relativi a danni alla macchina, come ad esempio la corrosione, provocati dall'uso della lavaruote con detersivi o prodotti chimici non approvati. Inoltre, il produttore NON può essere ritenuto responsabile della sicurezza della macchina o dell'utente quando si usano altri detersivi o prodotti chimici.

5. GRANULI

La miscela di granuli che viene spruzzata sulla ruota per pulirla è stata formulata attentamente per dare i migliori risultati di lavaggio possibili senza danneggiare i cerchioni. Possiede proprietà di fluttuazione, grado di durezza e qualità di pulizia particolarmente adatte. I granuli possono essere ordinati usando il codice R9280 (busta contenente 25 kg) o R3230 (busta contenente 20 kg). Una lavaruote vuota necessita di 25 kg di granuli.

NOTA! Il produttore non accetterà né si riterrà responsabile per i reclami in garanzia relativi a disturbi operativi della macchina, come ad esempio gli irroratori ostruiti, provocati dall'uso della lavaruote con granuli non approvati. Inoltre, il produttore NON può essere ritenuto responsabile della sicurezza della macchina o dell'utente quando si usano altri granuli.

6. INSTALLAZIONE

Verificare prima di tutto che la macchina non sia stata danneggiata durante il trasporto. Nel caso sia stata danneggiata, comunicare immediatamente tale fatto alla società trasportatrice.

Rimuovere l'imballaggio e verificare nuovamente che la macchina non sia stata danneggiata durante il trasporto. Nel caso sia stata danneggiata, comunicare immediatamente tale fatto alla società trasportatrice.

Sollevarre sempre la macchina con un carrello elevatore dal davanti (vedi figura 1). Tenere presente che le forche del carrello elevatore DEVONO estendersi completamente sotto l'apparecchio fino a fuoriuscire sul lato posteriore (vedi figura 2). Tenere presente che la macchina può essere sollevata con un carrello elevatore a forche solo DAL DAVANTI, e non da dietro o lateralmente, altrimenti si rischia di danneggiare il raccogliatore inferiore.

Collocare la macchina su una superficie orizzontale stabile (non deve dondolare su tre piedi) e mettere un pezzo di tappetino di gomma o simile sotto ogni piede.

L'apparecchio deve essere collegato da un elettricista qualificato. Per la dimensione e il tipo di fusibile di protezione del quadro elettrico d'alimentazione, vedi capitolo 15.

Controllare attentamente che i motori ruotino nella direzione indicata dalle frecce poste su di essi (vedi figura 20). Per eseguire il suddetto controllo, rimuovere il portello del vano motori svitando i due bulloni con testa da 10 mm (vedi figura 3), quindi avviare un ciclo di lavaggio. Se i motori ruotano nella direzione errata, devono essere commutate 2 fasi dell'alimentazione elettrica. Tenere presente che questa procedura può essere eseguita solo da un elettricista qualificato.

Collegare l'aria compressa ad una pressione massima di 10-14 bar (150-200 psi). Il connettore si trova dietro la macchina (vedi figura 4). Assicurarsi che l'impianto d'alimentazione dell'aria alla macchina abbia sufficientemente portata, onde evitare cali di pressione. Il regolatore d'aria della macchina è preimpostato a 10 bar (150 psi).

Aprire il portello ed estrarre il cestello di raccolta dei granuli (vedi figura 17). Mettere il cestello da parte: andrà usato in seguito per la pulizia della macchina (vedi il capitolo "RICAMBIO DELL'ACQUA"). Svuotare completamente la busta inclusa contenente i granuli versandoli nella macchina. Verificare che davanti al deflettore (vedi figura 15) non ci siano granuli (mostrato anche nel simbolo 5 figura 12).

Nella vasca di lavaggio, in basso a sinistra, c'è un indicatore rosso del livello dell'acqua (vedi figura 14) con due tacche. Riempire la macchina con acqua, in modo che il livello dei granuli non superi la tacca inferiore (vedi figura 14) dell'indicatore. Il corretto livello dell'acqua è estremamente importante (vedi il capitolo "MANUTENZIONE QUOTIDIANA").

Collocare il tappetino in gomma incluso davanti alla macchina, per evitare di scivolare nel caso in cui i granuli si versassero sul pavimento quando si usa la macchina (vedi figura 3).

Tenere presente che la macchina può essere sollevata con un carrello elevatore a forche solo DAL DAVANTI, e non da dietro o lateralmente, altrimenti si rischia di danneggiare il raccogli-

re inferiore.

Durante la stagione invernale, se c'è rischio di congelamento, la macchina deve essere svuotata dall'acqua. Altrimenti la pompa e il raccogliatore inferiore potrebbero essere danneggiati a causa dell'aumento di volume dell'acqua congelata.

7. ISTRUZIONI PER L'USO

1. Attivare l'interruttore principale rosso/giallo (vedi figura 3).
2. Aprire il portello (vedi figura 3) e collocare la ruota nella macchina, col lato esterno della ruota verso destra in quanto questo lato si lava in modo più efficace. Tenere presente che eventuali rivestimenti decorativi, per esempio in plastica, al centro del cerchione devono essere rimossi prima di lavare la ruota (vedi figura 8), perché potrebbero causare disturbi operativi se cadessero durante il ciclo di lavaggio (vedi il capitolo "RISOLUZIONE DEI PROBLEMI").

Consigliamo fortemente di rimuovere anche il tappo della valvola dalla ruota prima di lavarla (vedi figura 8), in quanto potrebbe causare disturbi operativi se cadesse durante il ciclo di lavaggio (vedi il capitolo "RISOLUZIONE DEI PROBLEMI").

Le ruote con parti sporgenti sul cerchione, che sporgono per più di 13 mm oltre il contorno del pneumatico, non devono mai essere lavate nella lavaruote (vedi figura 9 e il simbolo 4 figura 12). Le parti sporgenti possono essere danneggiate.

Se si collocano in modo scorretto ruote strette nella vasca di lavaggio, può essere difficile che queste girino durante il ciclo di lavaggio. Posizionare la ruota in modo che sia il più dritta possibile, per minimizzare il rischio che scivoli via durante il ciclo di lavaggio (vedi figure 10 e 11).

Una ruota bucata rimasta inutilizzata e in posizione verticale tanto a lungo da appiattirsi e non essere più rotonda, non è lavabile nella macchina perché non girerebbe correttamente.

3. Chiudere il portello. Non lasciar mai andare il portello prima che sia completamente chiuso o aperto.
4. Avviare la macchina (vedi il paragrafo 5 del capitolo 10).

Dopo la pulizia, la ruota continuerà a girare per 10 sec., e i granuli sulla ruota saranno eliminati da un getto d'aria compressa. Quando la ruota si ferma, il ciclo di lavaggio è completo ed è quindi possibile rimuovere la ruota. È possibile effettuare un ciclo supplementare col solo getto d'aria (vedi il paragrafo 8 del capitolo 10).

(L'impostazione base di 10 sec. di getto d'aria può essere riprogrammata come segue. Vedi figura 7: Premere contemporaneamente i tasti 2 e 90 sec., quindi impostare il tempo

desiderato con il tasto 30 o 60 sec. In seguito confermare col tasto 120 sec.).

La macchina è dotata di un interruttore di sicurezza nel vano motori (vedi figura 23), che verifica se il portello dove si carica la ruota è aperto o chiuso. Questo interruttore impedisce alla macchina di operare se il portello è aperto. Se l'utente apre il portello durante le operazioni, il lavaggio si interrompe immediatamente. Per riprendere il lavaggio, chiudere il portello e ripremere il pulsante di avvio. La macchina quindi riavvierà il programma, non continuerà il programma interrotto.

- Infine, controllare sempre che non siano rimasti granuli sul cerchione prima di montarlo sull'auto.

8. RODAGGIO

Quando la macchina è nuova, la superficie interna della pompa e delle tubature è liscia e i frammenti di granuli si liberano. Pertanto si raccomanda fortemente un ricambio ulteriore dell'acqua e un risciacquo della macchina dopo 100 lavaggi. Anche i granuli devono essere sciacquati con acqua mentre sono raccolti nel cestello.

9. RISCALDATORE A IMMERSIONE

(vedi figura 20)

Se la macchina è equipaggiata con un riscaldatore ad immersione, si prega di notare quanto segue:

- Il riscaldatore ad immersione è sempre attivo se l'interruttore principale è acceso.
- La manopola in alto è impostata in fabbrica a 40 °C. Questo valore NON può essere aumentato, perché l'acqua sarebbe troppo calda e ciò comporterebbe il rischio di ustioni.
- Il riscaldatore si spegnerà automaticamente all'inizio della raccolta dei granuli. Il riscaldatore sarà automaticamente riattivato o dopo l'avvio di un ciclo di lavaggio, o dopo aver spento e quindi nuovamente acceso l'interruttore principale.

10. FUNZIONI SUL PANNELLO DI CONTROLLO

(Vedi figura 7)

- Display LCD. Mostra il numero di cicli di lavaggio effettuati dall'ultimo ricambio dell'acqua, oltre agli altri messaggi descritti in seguito.
- Quando si preme questo pulsante, il display mostra il numero totale di cicli di lavaggio della macchina.
- Una luce gialla lampeggia quando la macchina ha lavato 300 ruote (valore regolabile) ed è ora di cambiare l'acqua al suo interno. Dopo aver cambiato l'acqua, premere il

pulsante per 3 secondi per azzerare il conteggio sul display.

- Questo pulsante è usato per raccogliere i granuli (vedi il capitolo "RICAMBIO DELL'ACQUA" più avanti). (L'irroratore dinamico assumerà una certa posizione e la pompa funzionerà per 5 minuti per raccogliere i granuli nell'apposito cestello.)
- Questi sono i pulsanti di avvio del ciclo di lavaggio. Durata preimpostata di 30, 60, 90 o 120 sec. Su tutti i pulsanti appare una luce verde quando la macchina è pronta all'uso. Quando si avvia un ciclo di lavaggio, il pulsante premuto rimane acceso mentre gli altri si spengono. (Normalmente la macchina si avvia immediatamente quando si premono questi pulsanti, ma se il programma precedente è stato interrotto, l'irroratore dinamico (vedi figura 6) si muoverà prima verso la posizione di avvio.)
- Pulsante di stop e di allarme. Quando qualcosa non funziona, si accende una luce rossa e sul display compare un messaggio di errore. Se si preme il pulsante durante il lavaggio, il motore della pompa si ferma e l'irroratore dinamico si muove verso la posizione di avvio. Se il portello viene aperto durante il ciclo di lavaggio, il segnale di avviso rosso si accende e le operazioni vengono interrotte immediatamente.
- Il grafico con barre ascendenti in diverse sfumature di verde indica l'avanzamento del ciclo di lavaggio (o della raccolta di granuli).
- Pulsante che avvia un ciclo con il solo getto d'aria.
- Attivando questo pulsante, la macchina lava le ruote fino alle dimensioni massime.
- Attivando questo pulsante, il movimento dell'irroratore dinamico viene limitato, in questo modo le ruote più piccole (fino a circa 600 mm di diametro esterno) saranno lavate con più intensità.

11. RICAMBIO DELL'ACQUA

Dopo aver lavato 300 ruote, si deve cambiare l'acqua e pulire la macchina. (L'impostazione base da 300 cicli di lavaggio può essere riprogrammata come segue: premere contemporaneamente il tasto 2 e il tasto 120 sec., quindi impostare il numero desiderato con il tasto 30 o 60 sec. Quindi attivare col tasto 120 sec.).

Se si desidera muovere la macchina prima di sciacquare via l'acqua, tenere presente che la macchina può essere sollevata con un carrello elevatore a forche solo DAL DAVANTI, e non da dietro o lateralmente, altrimenti si rischia di danneggiare il raccogliatore inferiore.

- Raccogliere prima i granuli come segue. Riempire d'acqua fino a raggiungere la tacca superiore dell'indicatore di

livello rosso (vedi figura 14). Collocare il cestello dei granuli nella vasca di lavaggio e chiudere il portello.

NOTA! Collocare il lato aperto del cestello dei granuli sul lato sinistro come mostrato in figura 17.

Premere il pulsante giallo col simbolo del cestello dei granuli (n. 4 figura 7) e lasciar funzionare la macchina finché non si fermerà automaticamente (circa 5 min.). Se necessario, eseguire il programma di raccolta dei granuli 2 volte. Quando i granuli si sono raccolti nel cestello, si può facilmente controllare di averne la giusta quantità, controllando che il livello dei granuli raggiunga le tacche sul lato anteriore del cestello (vedi figura 17). Se non fosse così, aggiungere altri granuli.

2. Rimuovere il coperchio di manutenzione e togliere il deflettore (vedi figura 15). Scaricare tutta l'acqua sporca usando il tubo di scarico (vedi figura 3). Durante il fine settimana si può lasciar depositare sul fondo lo sporco presente nell'acqua, per evitare che venga scaricato con l'acqua.
3. Rimuovere lo sporco sedimentato dal fondo della macchina con una spatola adatta, quindi sciacquare la macchina. Tenere presente che lo sporco va trattato come rifiuto pericoloso.
4. Rimettere i granuli nella macchina rovesciando il cestello verso l'interno della macchina e aggiungendo acqua fino a raggiungere la tacca inferiore dell'indicatore rosso (vedi figura 14).

Se la macchina è equipaggiata con un riscaldatore ad immersione:

Il riscaldatore si spegnerà all'inizio della raccolta dei granuli. Il riscaldatore sarà automaticamente riattivato o dopo l'avvio di un ciclo di lavaggio, o dopo aver spento e quindi nuovamente acceso l'interruttore principale.

12. GUIDA ALLA RISOLUZIONE DEI PROBLEMI

SCARSI RISULTATI DI LAVAGGIO

Controllare prima se:

- i motori girano nella direzione corretta (vedi figura 20)
- il livello dell'acqua è corretto (vedi il capitolo "MANUTENZIONE QUOTIDIANA")
- non c'è schiuma nell'acqua (vedi il capitolo "MANUTENZIONE QUOTIDIANA")
- l'acqua viene cambiata regolarmente (vedi il capitolo "RICAMBIO DELL'ACQUA")
- la quantità di granuli è corretta (vedi il capitolo "RICAMBIO DELL'ACQUA")
- ci sono molti granuli davanti al deflettore (vedi il capitolo "MANUTENZIONE QUOTIDIANA")
- sono usati i granuli originali (vedi il capitolo "GRANULI")
- sono stati utilizzati detersivi estranei (vedi il capitolo "DETERGENTE")

Quindi controllare:

- se gli irroratori (vedi figure 5 e 6) sono ostruiti (se lo sono, eseguire quanto descritto in seguito)
 - se l'irroratore dinamico (vedi figura 6) si muove (se non si muove, contattare il rivenditore)
 - se i tubi che collegano la pompa (vedi figura 14) agli irroratori non si sono staccati dalla pompa o dagli irroratori
- Se tutti i suddetti elementi non presentano problemi, controllare l'usura della pompa (vedi figura 21). Questa potrebbe essere la causa se la macchina si avvicina ai 20.000 cicli di lavaggio.

GLI IRRORATORI SONO OSTRUITI

Un irroratore (vedi figure 5 e 6) può essersi ostruito per le ragioni seguenti:

- Il tappo di una valvola o un altro corpo estraneo è incastrato nell'ugello dell'irroratore
- La macchina opera con un livello d'acqua troppo basso
- Ci sono troppi granuli nella macchina
- Sono stati usati granuli non approvati
- C'è schiuma nell'acqua perché è stato usato un detersivo non approvato
- C'è schiuma nell'acqua perché è molto sporca

Per verificare se un irroratore è ostruito, mettere un dito o un pezzo di tubo flessibile nell'ugello (vedi figura 18).

Nel caso l'irroratore sia ostruito, smontare la spatola (vedi figura 18).

Tenere presente che le spatole sinistra e destra sono diverse, vedi figura 25. Non confondere fra loro le spatole sinistra e destra! Confondere le palette potrebbe portare ad un danneggiamento delle ruote da lavare successivamente!.

Svitare i due dadi M6, togliere l'ugello in gomma e liberare l'irroratore ostruito mediante aria compressa. Se necessario, allungare la pistola ad aria con il tubo flessibile dell'aria in dotazione (posizionato con il diagramma elettrico all'interno del vano motori, vedi figure 19 e 24) e agire fino in fondo verso la pompa.

Avvertenza: Leggere il capitolo 3 "Informazioni di sicurezza" prima di rimuovere il portello del vano motori.

Quindi avviare un ciclo di lavaggio breve per pulire completamente gli irroratori e infine rimontare l'ugello e la spatola.

Se il tappo di una valvola o qualche altro corpo estraneo ostruisce ripetutamente gli irroratori, deve essere tolto dai granuli.

Ripetiamo il nostro consiglio di rimuovere il tappo della valvola dalla ruota prima di lavarla, in quanto può causare disturbi operativi se cade durante il ciclo di lavaggio (vedi il capitolo "ISTRUZIONI PER L'USO").

MESSAGGI DI ERRORE:

Il display LCD (n. 1 figura 7) può mostrare quattro diversi messaggi di errore:

"Portello aperto" – significa che l'interruttore di sicurezza o il sensore hanno rilevato che il portello del vano lavaggio è aperto,

vedi figura 23.

“Errore pompa” – significa che qualcosa non va col motore della pompa.

“Errore rotazione” – significa che qualcosa non va col motore di rotazione della ruota.

“Errore irroratore” – significa che qualcosa non va con il movimento dell’irroratore dinamico.

13. MANUTENZIONE QUOTIDIANA

(vedi figure 12 e 13)

Il livello dell’acqua va controllato ogni giorno (simbolo 1) e regolato se necessario. La macchina non opera correttamente se il livello dell’acqua è errato. La macchina lava in modo meno efficiente e il rischio di ostruzione degli irroratori aumenta.

Controllare che all’interno della macchina non si formi schiuma (simbolo 2). Questo può accadere se si lavano molte ruote di automobili appena lavate presso autolavaggi automatici. Allo stesso modo può svilupparsi schiuma se si aggiungono all’acqua detersivi diversi da quelli originali. La schiuma provoca un cattivo funzionamento. La macchina lava in modo meno efficiente e il rischio di ostruzione degli irroratori aumenta.

Davanti al deflettore non ci devono essere granuli (simbolo 5). Se ci sono granuli davanti al deflettore, questi non sono aspirati dalla pompa e il risultato del lavaggio peggiora.

I granuli si potrebbero disperdere sul pavimento col passare del tempo. È di vitale importanza spazzare il pavimento regolarmente, per evitare il rischio che diventi scivoloso.

14. SERVIZIO - AVVERTENZA

- Avvertenza: Il portello del vano motori (vedi figura 3) può essere rimosso solo da persone qualificate, a causa dell’esposizione alle parti mobili e al facile accesso alle parti elettriche.
- Avvertenza: Prima di rimuovere il portello del vano motori (vedi figura 3), assicurarsi di disconnettere l’alimentazione elettrica e la tubazione che fornisce l’aria compressa (vedi figura 4) alla macchina.

15. SPECIFICHE TECNICHE

Produttore: HEDSON TECHNOLOGIES AB
Hammarvägen 4
SE-232 37 ARLÖV
SVEZIA

Modello della macchina: **W-650 400Volt** **W-650 230Volt**

Alimentazione: 3*400 V, 50 Hz 3x200-230 V, 50 Hz

Motore della pompa: 6,4 kW

Motore di rotazione: 0,16 kW

Corrente operativa: 13A 23 A

Fusibili richiesti¹ :

Fusibile lento da 16 A 63A

Collegamento aria

compressa: massimo 14 bar

Volume dell’acqua: 300 litri

Altezza della macchina: 1.500 mm

Larghezza della macchina,
solo il corpo: 980 mm

Larghezza della macchina

con il tubo di scarico: 1.180 mm

ossia lo spazio realmente necessa-

rio!

Profondità della macchina: 1.270 mm

Peso: 300 kg senza acqua o granuli

Peso massimo della ruota: 45 kg

Dimensione massima della ruota: 850 x 350 mm

Dimensione minima della ruota: 560 x 145 mm

Livello di pressione sonora: 79 dB (A) misurata
a 1 metro di distanza

Livello di potenza sonora: 94 dB (A)

¹⁾ I fusibili 20 A hanno un determinato margine. Il fusibile lento da 16 A (per 400 V) e il fusibile lento da 32 A (per 230 V) sono normalmente sufficienti quando l’alimentazione elettrica è normalmente “rigida”, ossia non si verificano cali di tensione quando è carica. Una condizione è che nessun altro apparecchio elettrico sia collegato a questi fusibili.

1. INFORMACIÓN GENERAL

Este Manual del usuario proporciona información importante sobre la W-650 así como una descripción del uso seguro del Lavaruedas. Lea el Manual del usuario por completo antes de usar la unidad. Para un uso seguro, es importante manejar la unidad adecuadamente. Es importante que siga las instrucciones cuidadosamente. Consulte cuidadosamente todas las imágenes que se encuentran al final de este documento para comprender completamente el funcionamiento.

2. APLICACIONES DE LA MÁQUINA

La máquina ha sido diseñada para limpiar las ruedas de los vehículos, es decir, el conjunto del neumático y la llanta. Cualquier otro tipo de uso está prohibido.

Esta pieza de equipamiento para usuarios profesionales de alta calidad incrementa el nivel de servicio y la eficiencia en el taller. El lavaruedas limpia las ruedas con un método de lavado respetuoso con el medio ambiente. Cuentas de plástico (Shot Medium) y agua son lanzadas a chorro en la llanta con presión, asegurando una limpieza suave y concienzuda en todo tipo de llantas. El tubo dinámico de vaciado se mueve lentamente sobre la parte exterior de la llanta durante el proceso de lavado y alcanza a toda la llanta, especialmente adecuada para limpiar llantas con aleaciones altamente pulidas, grandes ruedas (SUV, transportadores) y llantas más sofisticadas.

3. INFORMACIÓN DE SEGURIDAD

Peligros que pueden surgir del uso inadecuado de la W-650. Con la finalidad de mantener los altos estándares de seguridad de la unidad, es importante que cumpla con las siguientes instrucciones.

- No utilice la unidad hasta haber leído y comprendido completamente la totalidad de este Manual del usuario.
- La unidad debe instalarse conforme a las instrucciones proporcionadas.
- La unidad debe utilizarse tal y como se describe en las instrucciones proporcionadas.
- La unidad debe mantenerse conforme a las instrucciones proporcionadas.
- Solo se deben usar piezas de repuesto originales.
- Este Manual del usuario debe encontrarse disponible y legible cerca de la unidad. Todos los usuarios deben conocer la ubicación del Manual del usuario.
- Las instrucciones de funcionamiento deben ser formuladas en base a este Manual del usuario para la W-650 y traducidas al idioma hablado por los empleados.
- No modifique ni altere la unidad de ningún modo.
- Para salvaguardar sus ojos de salpicaduras de agua, utilice gafas de protección o similar.
- Mantenga en todo momento la estera de caucho proporcionada enfrente de la máquina para evitar resbalones si

ShotMedium cae en el suelo al usar la máquina.

- Limpie los derrames de Shot Medium en el suelo inmediatamente. Con el tiempo puede haber ShotMedium perdido en el suelo. Es de vital importancia barrer el suelo regularmente para evitar los riesgos de un suelo resbaladizo (consulte la ilustración 13).
- La unidad está equipada con una válvula de seguridad que interrumpirá automáticamente el ciclo de lavado si se abre la puerta antes de que se haya completado el mismo.
- Precaución: La cubierta del compartimiento del motor (consulte la ilustración 3) debe ser retirada sólo por personas instruidas debido a la exposición de las partes móviles y el fácil acceso a las partes eléctricas.
- Precaución: Antes de retirar la cubierta del compartimiento del motor (consulte la ilustración 3), asegúrese de desconectar el suministro de corriente y la línea de aire que suministra el aire comprimido (consulte la ilustración 4) a la máquina.

4. DETERGENTE

Hay un detergente especial desarrollado para este lavaruedas si se requiere.

¡AVISO! No hay ni aceptación ni responsabilidad por ningún tipo de reclamaciones debido a daños producidos en la máquina, como por ejemplo corrosión, ocasionados por el uso de detergentes o productos químicos no aprobados en conexión con el LavaRuedas. Además, NO es posible aceptar responsabilidad por la seguridad de la máquina o del usuario al usar otros detergentes o productos químicos.

5. SHOTMEDIUM

La mezcla ShotMedium que es lanzada a chorro en la rueda para limpiarla ha sido diseñada cuidadosamente para proporcionar el mejor resultado posible de lavado sin dañar las llantas. Tiene propiedades flotantes especialmente adaptadas, grados de dureza y calidad de durabilidad. El ShotMedium puede pedirse usando el número R9280 (bolsa con un contenido de 25 kg) o R3230 (bolsa con un contenido de 20 kg). En un Lavaruedas vacío se necesitan 25 kg de ShotMedium.

¡AVISO! No hay ni aceptación ni responsabilidad por ningún tipo de reclamaciones de garantía debidas a problemas de funcionamiento de la máquina, como por ejemplo tubos bloqueados debido a un uso de ShotMedium no aprobado en el Lava Ruedas. Además, NO es posible aceptar responsabilidad por la seguridad de la máquina o del usuario al usar otro ShotMedium.

6. INSTALACIÓN

Antes que nada, inspeccione la máquina para verificar que no ha sido dañada durante el transporte. Si es así, comuníquese inmediatamente a la compañía de transporte.

Quite el material de embalaje y compruebe de nuevo que la máquina no haya sufrido ningún daño durante el transporte. Si es así, comuníquese inmediatamente a la compañía de transporte.

Levante siempre la máquina con un montacargas por la parte delantera (consulte la ilustración 1). Tenga en cuenta que las horquillas del montacargas DEBEN cubrir toda la parte inferior de la máquina y salir por la parte posterior (consulte la ilustración 2). Tenga en cuenta que la unidad solamente puede levantarse con un montacargas POR LA PARTE DELANTERA, no por la parte posterior o por un costado, o de lo contrario corre el riesgo de dañar la bandeja inferior.

Coloque la máquina en posición horizontal y de manera tal que tenga estabilidad (no debe inclinarse sobre tres patas) y coloque un pedazo de alfombra de caucho o similar debajo de cada pata.

La máquina debe ser conectada por un técnico cualificado. Para más información acerca del tipo de fusible, consulte el capítulo 15.

Inspeccione cuidadosamente que los motores giran en la dirección indicada por las flechas en los motores (consulte la ilustración 20). Para comprobar esto, retire la cubierta del compartimiento del motor quitando los dos pernos con la cabeza de 10 mm de tamaño (consulte la ilustración 3) e inicie un ciclo de lavado. Si los motores giran en la dirección equivocada, entonces 2 de las fases del suministro de alimentación deben ser cambiadas. Tenga en cuenta que este procedimiento solamente lo puede realizar un electricista cualificado.

La conexión de aire comprimido debe ser como máximo de 10-14 bares (150-200 psi). El conector está situado en la parte trasera de la unidad (consulte la ilustración 4). Asegúrese de que la línea de alimentación de aire hacia la máquina sea la suficientemente larga para evitar caídas de presión. El regulador de aire de la máquina se encuentra preestablecido en 10 bares (150 psi).

Abra la puerta y saque la cesta de recolección de ShotMedium (consulte la ilustración 17). Ponga la cesta a un lado para usarla más adelante al lavar la máquina (consulte el capítulo "CAMBIO DEL AGUA"). Vacíe la bolsa adjunta con ShotMedium completamente en la máquina.

Por favor, observe que enfrente de la placa deflectora (consulte la ilustración 15) no debe haber ShotMedium (también mostrado en el símbolo 5 ilustración 12).

Abajo en la parte inferior izquierda en el recinto de lavado existe un indicador de nivel de agua rojo (consulte la ilustración 14) con dos muescas. Llene la máquina con agua de tal modo que el nivel de ShotMedium quede a la altura de la muesca inferior (consulte la ilustración 14) del indicador. El nivel correcto de agua es extremadamente importante (consulte el capítulo "MANTENIMIENTO DIARIO").

Coloque la estera de caucho proporcionada enfrente de la máquina, para evitar resbalones si cae ShotMedium en el suelo al usar la máquina (consulte la ilustración 3).

Tenga en cuenta que la unidad solamente puede levantarse con un montacargas POR LA PARTE DELANTERA, no por la parte posterior o por un costado, o de lo contrario corre el riesgo de dañar la bandeja inferior.

Durante el invierno, si existe el riesgo de congelamiento, se debe vaciar el agua de la máquina. De lo contrario la bomba así como la bandeja inferior serán dañadas por la expansión del agua al convertirse en hielo.

7. INSTRUCCIONES DE USO

1. Encienda el interruptor principal rojo/amarillo (consulte la ilustración 3).
2. Abra la puerta (consulte la ilustración 3) y coloque la rueda en la máquina, la parte exterior de la rueda a la derecha, ya que esta parte lava más eficientemente. Tenga en cuenta que debe quitar posibles cubiertas de decoración que sean de plástico y que estén en el centro de la llanta antes de lavar la rueda (vea la imagen 8). Ya que podría causar alteraciones operacionales si se desprende durante el ciclo de lavado (consulte el capítulo "RESOLUCIÓN DE PROBLEMAS").

Le recomendamos encarecidamente que también quite la tapa de la válvula de la rueda antes de lavarla (consulte la ilustración 8) ya que esto podría ocasionar alteraciones operacionales si dicha tapa se desprende durante el ciclo de lavado (consulte el capítulo "RESOLUCIÓN DE PROBLEMAS").

Ruedas con piezas salientes en la llanta que sobresalgan más de 13 mm (1/2") más allá del contorno del neumático, no podrán lavarse bajo ninguna circunstancia en el Lava Ruedas (consulte la ilustración 9 así como el símbolo 4 en la ilustración 12). Las piezas salientes pueden sufrir daños.

Si se colocan incorrectamente ruedas que son angostas en el recinto de lavado, podría ser difícil que giren durante el ciclo de lavado. Coloque la rueda de tal modo que quede lo más recta posible para minimizar el riesgo de que se incline durante el ciclo de lavado (consulte las ilustraciones 10 y 11).

Una rueda con un pinchazo que ha permanecido en este estado durante tanto tiempo que se ha deshinchado en un momento determinado y ya no es redonda, no puede lavarse en la máquina, ya que no girará adecuadamente.

3. Cierre la puerta. Nunca suelte la puerta, antes de que esté completamente cerrada o abierta.
4. Inicie la máquina (consulte el párrafo 5 en el capítulo 10).

Después de la limpieza, la rueda continuará girando durante 10 seg. y el ShotMedium en la rueda será dispersado con aire comprimido. Cuando la rueda deje de girar, el ciclo de lavado habrá finalizado y podrá extraer la rueda. Es posible realizar un ciclo extra con aire solamente (consulte el párrafo 8 en el capítulo 10).

(Los ajustes básicos para el soplado de aire de 10 seg. pueden ser reprogramados como se indica a continuación. Consulte la ilustración 7: Presione simultáneamente la tecla 2 y la tecla 90 seg. y establezca el tiempo deseado con la tecla 30 ó 60 seg. Luego confirme con la tecla 120 seg.).

La máquina está equipada con un interruptor de seguridad en el compartimento del motor (consulte la ilustración 23) que supervisa si la puerta, donde usted carga la rueda, está abierta o cerrada. Este interruptor evitará que la máquina funcione si la puerta está abierta. Si llegara a abrir la puerta durante el funcionamiento, se interrumpirá inmediatamente el lavado. Para reanudar el lavado, cierre la puerta y pulse nuevamente el botón de inicio. La máquina entonces reiniciará el programa, no continúe con el programa interrumpido.

- Finalmente, siempre inspeccione que no exista ShotMedium en el neumático antes de colocarlo en el coche.

8. PUESTA EN MARCHA

Cuando la máquina es nueva, la superficie interior de la bomba y de los tubos se desgastará y fragmentos del ShotMedium se desprenderán. Se recomienda encarecidamente un cambio extra de agua y enjuagar la máquina después de 100 lavados. El ShotMedium se debe enjuagar también cuando son recogidos en la cesta.

9. CALEFACTOR DE INMERSIÓN

(consulte la ilustración 20)

Si la máquina está equipada con un calefactor de inmersión tenga en cuenta lo siguiente:

- El calefactor de inmersión está siempre encendido siempre que el interruptor principal está en "ON" (encendido).
- La perilla en la parte superior está establecida de fábrica en 40 °C (104 °F). Este valor NO debe ser incrementado ya que el agua estará demasiado caliente y podrá dar lugar a riesgo de quemaduras.
- El calefactor automáticamente será desconectado conforme inicie la recogida de ShotMedium. El calefactor será automáticamente conectado de nuevo, bien tras iniciar un ciclo de lavado o tras girar el interruptor principal a OFF (apagado) y luego a ON (encendido).

10. FUNCIONES EN EL PANEL DE CONTROL

(consulte la ilustración 7)

1. Pantalla LCD. Muestra el número de ciclos de lavado a partir del último cambio de agua, además de otros mensajes descritos a continuación.

2. Al pulsar este botón, la pantalla mostrará el número total de ciclos de lavado de la máquina.

3. Una luz amarilla parpadeará cuando la máquina haya lavado 300 ruedas (ajustable) y entonces será tiempo de cambiar el agua en la máquina. Tras un cambio de agua, pulse el botón durante 3 segundos para establecer el contador de la pantalla en cero.

4. Este botón se usa para recoger los ShotMedium (consulte el capítulo "CÓMO CAMBIAR EL AGUA" más abajo). (El tubo dinámico de vaciado adoptará una posición determinada y la bomba funcionará durante 5 minutos para recoger el ShotMedium en la cesta de ShotMedium.)

5. Estos son los botones de inicio para el ciclo de lavado. Duración preestablecida de 30, 60, 90 ó 120 seg. En todos los botones se encenderá una luz verde cuando la máquina se encuentre lista para funcionar. Cuando ha iniciado un ciclo de lavado, el botón que ha presionado permanecerá iluminado y los otros se apagarán. (Normalmente la máquina comienza inmediatamente después de que estos botones se han pulsado, pero si un programa previo ha sido interrumpido el tubo dinámico de vaciado (consulte la ilustración 6) se moverá primero a la posición de inicio.)

6. Botón de parada y de alarma. Se enciende una luz roja cuando algo esté fuera de lo normal y la pantalla mostrará un mensaje de error. Si presiona el botón durante el lavado, la bomba del motor se parará y el tubo dinámico de vaciado se moverá a la posición de inicio. Si la puerta se abre durante el ciclo de lavado, esta señal roja de advertencia se iluminará y el funcionamiento será interrumpido inmediatamente.

7. Gráfico de barras el cual indicará cuánto ha avanzado el ciclo de lavado (o la recolección de ShotMedium) mediante barras verdes en incremento.

8. Botón que inicia un ciclo solamente con aire.

9. Con este botón activado, la máquina lava las ruedas de hasta un tamaño determinado.

10. Con este botón activado, el movimiento del tubo dinámico de vaciado es limitado, lo que quiere decir que las ruedas más pequeñas (hasta un máximo de un diámetro exterior de 600 mm c.a.) se lavarán con mayor intensidad.

11. CÓMO CAMBIAR EL AGUA

Después de lavar 300 ruedas, deberá cambiar el agua y limpiar la máquina. (Los ajustes básicos para 300 ciclos de lavado pueden ser reprogramados como se indica a continuación: presione la tecla 2 y la tecla 120 seg. simultáneamente y establezca el número deseado con la tecla 30 ó 60 seg. Luego active con la tecla 120 seg.).

Si quiere mover la unidad antes de desechar el agua, tenga en cuenta que la unidad solamente puede levantarse con un montacargas POR LA PARTE DELANTERA, no por la parte posterior o por un costado, o de lo contrario corre el riesgo de dañar la bandeja inferior.

1. Primero, el ShotMedium debe recogerse cómo sigue. Llene con agua hasta que el nivel de agua alcance la muesca superior del indicador de nivel rojo (consulte la ilustración 14). Coloque la cesta de ShotMedium en el compartimento de lavado y cierre la puerta.
¡AVISO! Coloque la apertura de la cesta de ShotMedium hacia su izquierda, tal y como muestra la ilustración 17. Pulse el botón amarillo con el símbolo de cesta ShotMedium (número 4 imagen 7) y deje que la máquina entre en funcionamiento hasta que se detenga automáticamente (aprox. 5 min). Si es necesario, haga funcionar este programa de recolección de ShotMedium 2 veces.
Conforme el ShotMedium es recogido en la cesta, puede fácilmente verificar que tiene la cantidad correcta de ShotMedium, comprobando que el nivel de ShotMedium alcance las muescas en el costado de la bandeja (consulte la ilustración 17). Si no es el caso, agregue más ShotMedium.

2. Retire la tapa de servicio y la placa deflectora (consulte la ilustración 15). Vacíe el agua sucia en el drenaje usando la manguera de desagüe (consulte la ilustración 3). Puede dejar el agua durante el fin de semana, para dejar que los sedimentos queden en el fondo y evitar que se vacíen junto con el agua.
3. Quite los sedimentos del fondo de la máquina con una pala adecuada y luego aclare la máquina. Tenga en cuenta que la suciedad debe manipularse como residuo peligroso.
4. Coloque el ShotMedium de nuevo en la máquina girando la cesta dentro de la máquina y llenando con agua hasta que se alcance la muesca inferior del indicador de nivel rojo (consulte la ilustración 14).

Si la máquina está equipada con un calefactor de inmersión: El calefactor automáticamente será desconectado conforme inicie la recogida de ShotMedium. El calefactor será automáticamente conectado de nuevo, bien tras iniciar un ciclo de lavado o tras girar el interruptor principal a OFF (apagado) y luego a ON (encendido).

12. GUÍA DE RESOLUCIÓN DE PROBLEMAS

RESULTADO DEFICIENTE DE LAVADO

Primero compruebe si:

- los motores giran, y lo hacen en la dirección correcta (consulte la ilustración 20)
- el nivel de agua sea el correcto (consulte el capítulo "MANTENIMIENTO DIARIO")
- no hay espuma en el agua (consulte el capítulo "MANTENIMIENTO DIARIO")
- el agua es cambiada regularmente (consulte el capítulo "CÓMO CAMBIAR EL AGUA")
- la cantidad de ShotMedium es la correcta (vea el capítulo "CÓMO CAMBIAR EL AGUA")
- hay mucho ShotMedium enfrente de la placa deflectora (consulte el capítulo "MANTENIMIENTO DIARIO")
- se está usando ShotMedium original (consulte el capítulo "SHOTMEDIUM")
- se han usado detergentes extraños (vea el capítulo "DETERGENTE")

Luego compruebe:

- si los tubos de vaciado (consulte las ilustraciones 5 y 6) están bloqueados (si lo están, haga lo que se describe más abajo)
- si el tubo de vaciado dinámico (consulte la ilustración 6) se mueve (si no, pónganse en contacto con su vendedor)
- si las mangueras que conectan la bomba (consulte la ilustración 14) con los tubos de vaciado se han aflojado bien de la bomba o bien de los tubos de vaciado

Si todos los elementos anteriores son correctos, un profesional debe inspeccionar el desgaste de la bomba (consulte la ilustración 21). Esto podría ser el caso cuando la máquina se acerque a los 20.000 ciclos de lavado.

TUBOS DE VACIADO BLOQUEADOS

Un tubo de vaciado (consulte las ilustraciones 5 y 6) podría estar bloqueado por las siguientes razones:

- Una tapa de válvula u otro objeto extraño ha quedado atrapado en la boquilla del tubo de vaciado
- La máquina ha estado operando con un nivel de agua demasiado bajo
- Hay demasiado ShotMedium en la máquina
- Se ha usado un ShotMedium no aprobado
- Hay espuma en el agua debido a que se ha usado un detergente no aprobado
- Hay espuma en el agua porque está muy sucia

Para verificar si el tubo de vaciado está bloqueado o no, coloque un dedo o una pieza de manguera suave en la boquilla (consulte la ilustración 18).

Si un tubo de vaciado está bloqueado, desmonte la pala (consulte la ilustración 18).

Tenga en cuenta que las palas izquierda y derecha son distintas, consulte la ilustración 25. ¡No confunda las palas izquierda y derecha! ¡La confusión podría provocar daños en las ruedas que

serán posteriormente lavadas!

Extraiga las dos tuercas M6, instale la boquilla de goma y limpie el tubo bloqueado con aire comprimido. Si es necesario extienda la pistola de aire con la manguera de aire adjuntada (colocada con el diagrama eléctrico en el compartimento del motor, consulte las ilustraciones 19 y 24) y realice el mismo procedimiento en toda la ruta que va hacia la bomba.

Precaución: Lea el capítulo 3; Información de seguridad antes de extraer la puerta del compartimento del motor.

Después inicie un ciclo de lavado corto para limpiar realmente los tubos y finalmente vuelva a colocar la boquilla de vaciado y la pala.

Si la tapa de la válvula o algún otro objeto bloquea los tubos repetidamente, esto debe extraerse del ShotMedium.

Le recomendamos encarecidamente una vez más que quite la tapa de la válvula de la rueda antes de lavarla ya que esto podría ocasionar alteraciones operacionales si dicha tapa se desprende durante el ciclo de lavado (consulte el capítulo "INSTRUCCIONES DE USO").

MENSAJES EN PANTALLA:

La pantalla LCD (número 1 ilustración 7) puede mostrar cuatro mensajes de error diferentes:

"Puerta abierta" – indica que la puerta del compartimento de lavado se ha detectado que está abierta por el interruptor de seguridad o sensor, consulte la ilustración 23.

"Error bomba" – indica que algo está mal con el motor de la bomba.

"Error rotación" – indica que algo está mal con el motor que hace girar la rueda.

"Error tubo de vaciado" – indica que algo está mal con el movimiento del tubo de vaciado dinámico.

13. MANTENIMIENTO DIARIO

(consulte las ilustraciones 12 y 13)

Debe inspeccionarse diariamente el nivel del agua (símbolo 1) y si es necesario debe ajustarse. La máquina no funcionará correctamente si el nivel de agua es incorrecto. Lavará deficientemente y se incrementará el riesgo de que se bloqueen los tubos de vaciado.

Verifique que no se forme espuma en la máquina (símbolo 2). Esto puede suceder si lava muchas ruedas de automóviles que hayan sido recién lavadas en sistemas de lavado de automóviles automáticos. Igualmente se puede formar espuma si agrega detergentes diferentes al original al agua. La espuma ocasionará un mal funcionamiento. La máquina lavará menos eficientemente y se incrementará el riesgo de que se bloqueen los tubos de vaciado.

Enfrente de la placa deflectora no debe haber ShotMedium (símbolo 5). Si hay ShotMedium enfrente de la placa deflectora, estos no serán alimentados dentro de la bomba y por lo tanto los resultados del lavado se deteriorarán.

Con el tiempo puede haber ShotMedium derramado en el suelo. Es de vital importancia el barrer el suelo regularmente para evitar los riesgos de un suelo resbaladizo.

14. PRECAUCIÓN DE MANTENIMIENTO

- Precaución: La cubierta del compartimento del motor (consulte la ilustración 3) debe ser retirada sólo por personas instruidas debido a la exposición de las partes móviles y el fácil acceso a las partes eléctricas.
- Precaución: Antes de retirar la cubierta del compartimento del motor (consulte la ilustración 3), asegúrese de desconectar el suministro de corriente y la línea de aire que suministra el aire comprimido (consulte la ilustración 4) a la máquina.

15. ESPECIFICACIONES técnicas

Fabricante:	HEDSON TECHNOLOGIES AB Hammarvägen 4 S-232 37 ARLÖV SUECIA	
Modelo de máquina:	W-650 400 V	W-650 230 V
Conexión eléctrica:	3x400 V, 50Hz	3 x 200-230 V, 50 Hz
Motor de bomba:	6,4 kW	
Motor de rotación:	0,16 kW	
Corriente de funcionamiento:	13 A	23 A
Fusibles necesarios ¹ :	Fusible lento 16 A	63 A
Conexión del aire comprimido:	máx. 14 bares(200 psi)	
Volumen de agua:	300 litros(79 galones americanos)	
Altura de la unidad:	1500 mm (59")	
Anchura de la unidad, cuerpo sólo:	980 mm (39")	
Anchura de la unidad con manguera de desagüe:	1180 mm (47") es decir, ¡espacio real necesario!	
Profundidad de la unidad:	1270 mm (50")	
Peso:	300 kg (662 lbs) in agua o ShotMedium	
Peso máximo de rueda:	45 kg	
Tamaño máximo de rueda:	850 x 350 mm	
Tamaño mínimo de rueda:	560 x 145 mm	
Nivel de presión del sonido:	79 dB (A) medido a una distancia de 1 metro	
Nivel de potencia del sonido:	94 dB(A)	

¹⁾ Los fusibles 20 A poseen cierto margen. El fusible lento 16 Amp. (para 400 V) y el fusible lento 32 Amp. (para 230 V) no son normalmente suficientes si el suministro de alimentación está normalmente "fijo", es decir, el suministro de alimentación no desciende en voltaje al cargarse. Una condición es que no se debe conectar ningún otro equipo eléctrico a este fusible.

1. ALGEMENE INFORMATIE

Deze gebruiksaanwijzing geeft belangrijke informatie over de W-650 en beschrijft hoe u de Wielen Wasser veilig kan gebruiken. Lees de gehele handleiding aandachtig door voordat u de machine gebruikt. Voor veilig gebruik is het belangrijk dat de machine op de juiste manier wordt bediend. Het is belangrijk dat u de instructies zorgvuldig volgt. Bekijk alle afbeeldingen aan het einde van dit document zorgvuldig om alles te kunnen begrijpen.

2. DOEL VAN DE MACHINE

De machine is ontworpen voor het reinigen van autowielen, d.w.z. de banden en velgen. Alle andere toepassingen zijn verboden.

3. VEILIGHEIDSINFORMATIE

Gevaren kunnen ontstaan door verkeerd gebruik van de W-650. Om de hoge veiligheidsnorm van de machine te bewaren, is het belangrijk dat deze instructies opgevolgd worden.

- Bedien de machine niet totdat u de gehele handleiding hebt gelezen en begrepen.
De machine moet geïnstalleerd worden zoals beschreven in de instructies.
- De machine moet gebruikt worden zoals beschreven in de instructies.
- De machine moet onderhouden worden zoals beschreven in de instructies.
- Enkel originele reserveonderdelen mogen worden gebruikt.
- Deze handleiding moet leesbaar en beschikbaar zijn in de buurt van de machine. Elke gebruiker moet weten waar de handleiding zich bevindt.
- Bedieningsinstructies moeten worden geformuleerd op basis van deze handleiding voor de W-650 en vertaald naar de taal gesproken door de werknemers.
- Breng geen enkele wijziging op de machine aan.
- Draag een veiligheidsbril of soortgelijk om uw ogen te beschermen tegen opspattend water.
- Laat de meegeleverde rubberen mat te allen tijde voor de machine liggen om uitglijden te voorkomen wanneer er granulaat op de vloer valt rondom de machine.
- Informeer de gebruiker in het ergonomisch optillen van wielen in en uit de machine. Gebruik een hulpmiddel bij het tillen als het wiel te zwaar is.
- Reinig de vloer direct bij gemorste granulaat. Het Granulaat kan na verloop van tijd verloren raken op de vloer. Het is uiterst belangrijk om de vloer regelmatig te vegen om het risico op een gladde vloer te vermijden (zie afbeelding 13).
- De machine is uitgerust met een veiligheidsonderbreker die de automatische wascyclus zal onderbreken wanneer de deur geopend wordt voordat de wascyclus voltooid is.

- **Attentie:** Het motorruimtedeksel (zie afbeelding 3) mag alleen verwijderd worden door getraind en opgeleid personeel gezien het gevaar van blootstelling aan bewegende delen en de toegankelijkheid tot de elektrische onderdelen.
- **Attentie:** Voordat de motorruimtedeksel (zie afbeelding 3) verwijderd wordt, zorg ervoor dat de voedingsspanning en de perslucht toevoer (zie afbeelding 4) van de machine afgekoppeld zijn.
- Dit EU-model mag niet verkocht worden in Noord-Amerika.

4. SCHOONMAAKMIDDEL

Er is een speciaal schoonmaakmiddel ontwikkeld voor deze wielen wasser, indien nodig.

OPMERKING! Er wordt geen aansprakelijkheid of verantwoordelijkheid voor garantievoorwaarden aanvaard voor schade aan de machine, zoals bijvoorbeeld corrosie, veroorzaakt door het gebruik van niet-goedgekeurde schoonmaakmiddelen of chemicaliën in verband met de Wielen Wasser. De fabrikant en leverancier kunnen niet aansprakelijk gesteld worden voor lichamelijke- en materiele schade en de veiligheid van de machine als er gebruik gemaakt is van andere schoonmaakmiddelen of chemicaliën dan voorgeschreven.

5. GRANULAAT SHOTMEDIUM

Het granulaat mengsel dat op het wiel wordt gespoten voor het te reinigen is zorgvuldig ontworpen om het best mogelijke was resultaat te geven zonder de velgen te beschadigen. Het heeft speciale drijf eigenschappen, gradaties van hardheid en slijtvaste kwaliteiten. Het granulaat kan besteld worden d.m.v. onderdeel nummer R9280 (zak van 25 kg) of R3230 (zak van 20kg). Bij een lege Wielen Wasser is er 25kg granulaat nodig.

OPMERKING! De fabrikant en leverancier kunnen niet aansprakelijk gesteld worden voor lichamelijke- en materiele schade, operationele storingen zoals blokkeren van pijpleidingen enz. wat voortvloeit door gebruik van niet goedgekeurd granulaat in de machine.
Bovendien is het **NIET mogelijk om** verantwoordelijkheid te nemen voor de veiligheid van de machine of de gebruiker wanneer er ander granulaat wordt gebruikt.

6. INSTALLATIE

Controleer eerst of de verpakking van de machine tijdens het transport beschadigd is. Als dit het geval is, moet u dit onmiddellijk melden aan het transportbedrijf.

Verwijder de verpakking en controleer nogmaals of de machine niet is beschadigd tijdens het transport. Als dat het geval is, moet u dit onmiddellijk melden aan het transportbedrijf.

Til de machine steeds met een vorkheftruck op vanaf de voorkant (zie afbeelding 1). Houd er rekening mee dat de vorken van de vorkheftruck volledig onder de machine MOETEN zitten en er aan de achterkant moeten uitsteken (zie afbeelding 2). Merk op dat de machine enkel met een vorkheftruck VANAF DE VOORKANT opgetild mag worden, niet vanaf de achter- of zijkant, anders kan dit leiden tot schade aan de onderste lade.

Plaats de machine in een horizontale en stabiele positie (deze mag niet op drie poten kantelen) en plaats een stukje rubber tapijt of iets vergelijkbaars onder elke poot.

De machine moet aangesloten worden door een erkende electricien. Voor de grootte en het type zekering, zie hoofdstuk 15.

Controleer nauwkeurig of de motoren draaien in de richting die wordt aangegeven door de pijlen op de motoren (zie afbeelding 20). Om dit te controleren verwijdert u het motorruimedeksel door de twee bouten met kopgrootte 10mm (zie afbeelding 3) te verwijderen en start u een reinigingscyclus. Als de motoren in de verkeerde richting draaien, moeten 2 van de fases in de stroomvoeding verwisseld worden. Houd er rekening mee dat deze procedure alleen mag worden uitgevoerd door een erkende electricien.

Sluit perslucht aan van maximum 10-14 bar (150- 200 psi). De aansluiting bevindt zich op de achterzijde van de machine (zie afbeelding 4). Zorg ervoor dat de luchttoevoerslang naar de machine groot genoeg is om het wegvallen van de druk te voorkomen. De luchtregelaar van de machine is vooraf ingesteld op 10 bar (150 psi).

Open de deur en haal de granulaat verzamelmand eruit (zie afbeelding 17). Zet de mand opzij voor later gebruik bij het reinigen van de machine (zie het hoofdstuk "WATER VERVANGEN"). Leeg de bijgesloten zak met granulaat volledig in de machine. Let erop dat er voor het keerschot (zie afbeelding 15) geen granulaat mag liggen (ook weergegeven in symbool 5 afbeelding 12).

Linksonder in de wasruimte is er een rode waterniveau-aanduiding (zie afbeelding 14) met twee inkepingen. Vul de machine met water zodat het granulaat niveau binnen de onderste inkeping (zie afbeelding 14) van de aanduiding valt. Een correct waterniveau is uiterst belangrijk (zie het hoofdstuk "DAGELIJKS ONDERHOUD").

Plaats de meegeleverde rubberen mat voor de machine om uitglijden te voorkomen wanneer er tijdens het gebruik met granulaat op de vloer wordt gemorst (zie afbeelding 3). Merk op dat de machine enkel met een vorkheftruck VANAF DE VOORKANT opgetild mag worden, niet vanaf de achter- of zijkant, anders kan dit leiden tot schade aan de onderste lade.

Als er tijdens de winter gevaar voor bevroren bestaat, moet de machine worden ontdaan van water. Anders kunnen zowel de pomp als de onderste lade beschadigd worden door de expansie wanneer water ijs wordt.

7. INSTRUCTIES VOOR GEBRUIK

1. Schakel de rood/gele hoofdschakelaar aan (zie afbeelding 3).

2. Open het deksel (zie afbeelding 3) en plaats het wiel in de machine, met de buitenkant van het wiel naar rechts, aangezien die kant het meest efficiënt wast. Houd er rekening mee dat mogelijke wiel- en decoratiedoppen, zoals bijvoorbeeld plastic afdekkingen in het midden van de velg, verwijderd dienen te worden voordat het wiel gewassen wordt (zie afbeelding 8), aangezien dit operationele storingen kan veroorzaken wanneer ze eraf vallen tijdens de wascyclus (zie het hoofdstuk "PROBLEMEN OPLOSSEN").

Wij raden sterk aan ook voor het wassen de ventieldop te verwijderen, aangezien dit operationele storingen kan veroorzaken wanneer deze tijdens de wascyclus eraf zou vallen (zie het hoofdstuk "PROBLEMEN OPLOSSEN").

Wielen met uitstekende delen op de velg die meer dan 13 mm voorbij de contouren van de band uitsteken, mogen onder geen beding gewassen worden in de Wielen Wasser (zie afbeelding 9 alsook symbool 4 afbeelding 12). De uitstekende onderdelen kunnen beschadigd worden.

Als smalle wielen fout geplaatst worden in de wasruimte, kunnen ze mogelijk moeilijk draaien tijdens de wascyclus. Plaats het wiel op zodanige wijze dat het zo recht als mogelijk staat, om het risico dat het schuift tijdens de wascyclus zo klein als mogelijk te houden (zie afbeelding 10 en 11).

Een wiel dat lang op één plek stil heeft gestaan kan op één punt vlak zijn geworden en niet meer geheel rond zijn, deze kan niet gewassen worden in de machine aangezien deze mogelijk niet goed zal kunnen draaien.

3. Sluit de deur. Laat de deur nooit los voordat deze volledig gesloten of volledig geopend is.

4. Start de machine (zie paragraaf 5 in hoofdstuk 10).

Na het reinigen blijft het wiel nog 10 sec. draaien en zal het granulaat van het wiel worden afgeblazen door perslucht. Wanneer het wiel niet meer draait, is de wascyclus voltooid en kan het wiel worden verwijderd. Het is mogelijk een extra cyclus met enkel luchtblazen uit te voeren (zie paragraaf 8 in hoofdstuk 10).

(De standaardinstelling van 10 sec. luchtblazen kan als volgt worden geprogrammeerd. Zie afbeelding 7: Druk tegelijkertijd op knop 2 en knop 90 sec. en stel de gewenste tijd in met knop 30 of 60 sec. Bevestig nadien met knop 120 sec.).

De machine is uitgerust met een veiligheidsschakelaar in de motorruimte (zie afbeelding 23) die controleert of de deur, waar u het wiel laadt, open of gesloten is. Dit voorkomt dat de machine kan werken terwijl de deur open is. Wanneer u de deur opent tijdens de werking, zal het wassen onmiddellijk onderbroken worden. Om het wassen te hervatten,

sluit de deur en druk opnieuw op de start-knop. De machine zal dan het programma herstarten, en niet het onderbroken programma hervatten.

- Controleer ten slotte altijd dat er geen granulaat op de band is achtergebleven voordat deze op de auto gemonteerd wordt.

8. INLOPEN

Wanneer de machine nieuw is, zal het binnenoppervlak van de pomp en de pijpen glad zijn en zal het granulaat uit zichzelf loskomen. Een extra spoelbeurt van de machine na elke 100 wasbeurten wordt daarom sterk aanbevolen. Het granulaat zal dan ook gespoeld worden als het in de mand verzameld is.

9. ONDERDOMPELINGSVERWARMER

(zie afbeelding 20)

Als de machine is uitgerust met een verwarmingselement, dient u rekening te houden met het volgende:

- Het verwarmingselement staat altijd aan zolang de hoofdschakelaar "AAN" staat.
- De regelaar bovenaan is door de fabriek ingesteld op 40 °C (104 °F). Deze waarde mag NIET verhoogd worden aangezien het water dan te heet zal zijn en er gevaar voor brandwonden kan ontstaan.
- Het element zal automatisch uitgeschakeld worden als het granulaat wordt verzameld. Het verwarmingselement zal automatisch weer ingeschakeld worden na het starten van een wascyclus of na het uit en weer inschakelen van de hoofdschakelaar.

10. FUNCTIES VAN HET BEDIENINGSPANEEL

(Zie afbeelding 7)

- LCD-display. Toont het aantal wasbeurten sinds de laatste watervervanging, plus andere berichten hieronder beschreven.
- Wanneer u op deze knop drukt, zal de display het totaal aantal wasbeurten van de machine weergeven.
- Een geel licht knippert wanneer de machine 300 wielen gewassen heeft (instelbaar) en het tijd is om het water in de machine te vervangen. Na het vervangen van het water drukt u gedurende 3 seconden op de knop om de teller op het display weer op nul te zetten.
- Deze knop wordt gebruikt voor het verzamelen van het granulaat (zie het hoofdstuk "WATER VERVANGEN"). (De dynamische spoelpijp zal dan de ingegeven positie innemen en de pomp zal gedurende 5 minuten lopen om het granulaat in de granulaat mand te verzamelen.)

- Dit zijn startknoppen voor de wascyclus. Vooraf ingestelde duur van 30, 60, 90 of 120 sec. Op alle knoppen zal er een groen lampje oplichten wanneer de machine klaar is voor gebruik. Wanneer u een wascyclus hebt gestart, zal de knop die u heeft ingedrukt opgelicht blijven en zullen de andere knoppen doven. (Normaliter start de machine onmiddellijk nadat deze knoppen worden ingedrukt, maar als het vorige programma onderbroken werd, zal de dynamische spoelpijp (zie afbeelding 6) eerst naar de uitgangspositie bewegen.)

- Stop- en alarmknop. Een rood lampje gaat branden wanneer er een defect zich voordoet en de display zal een foutmelding weergeven. Als u op de knop drukt tijdens het wassen, zal de pompmotor stoppen en zal de dynamische spoelpijp naar de uitgangspositie bewegen. Indien de deur geopend wordt tijdens de wascyclus, zal dit rode waarschuwingssignaal gaan branden en de werking zal onmiddellijk worden onderbroken.

- Balkgrafiek die met stijgende groene balken aangeeft hoeveel de geselecteerde wascyclus (of granulaat verzameling) gevorderd is.

- Knop die een cyclus start met alleen luchtblazen.

- Met deze knop ingedrukt wast de machine wielen tot de maximumgrootte.

- Met deze knop ingedrukt wordt de beweging van de dynamische spoelpijp beperkt, wat betekent dat kleinere wielen (tot ca. 600mm buitendiameter) met extra intensiteit gewassen zullen worden.

11. WATER VERVANGEN

Na 300 wielen te hebben gewassen moet u het water vervangen en de machine reinigen. (De standaardinstelling van 300 wasbeurten kan als volgt opnieuw geprogrammeerd worden: druk tegelijkertijd knop 2 en knop 120 sec. in en stel het gewenste nummer in met knop 30 of 60 sec. Bevestig nadien met knop 120 sec.).

Als u de machine wil verplaatsen eerst het water uit de machine verwijderen, houd er dan rekening mee dat de machine enkel met een vorkheftruck VANAF DE VOORKANT opgetild mag worden, niet vanaf de achter- of zijkant, anders kan dit leiden tot schade aan de onderste lade.

- Eerst dient het granulaat als volgt verzameld te worden. Vul de machine met water bij totdat het waterniveau de bovenste inkeping van de rode niveau-aanduiding bereikt (zie afbeelding 14). Plaats de granulaat mand in de wasruimte en sluit de deur.
OPMERKING! Plaats de zijopening van de granulaat mand aan uw linkerkant zoals getoond in afbeelding 17.
Druk op de gele knop met het granulaat mandsymbool (nr 4

afbeelding 7) en laat de machine draaien tot ze automatisch stopt (ongeveer 5 min.). Indien nodig kan u dit granulaat verzamelprogramma 2 keer laten lopen.

Wanneer het granulaat in de mand wordt verzameld kan u makkelijk controleren of u de juiste hoeveelheid granulaat heeft door te het niveau te controleren bij de inkepingen op de zijkant van de mand (zie afbeelding 17). Als dit niet het geval is, vul het granulaat dan aan.

2. Verwijder het onderhoudsdeksel en het keerschot (zie afbeelding 15). Leeg het vuile water in de afvoer met gebruik van de afvoerslang (zie afbeelding 3). U kunt het water tijdens het weekend laten staan om het vuil naar de bodem te laten zinken om zo te voorkomen dat het mee wordt afgevoerd met het water.
3. Verwijder de vuilafzetting van de bodem van de machine met een geschikte schep en spoel dan de machine. Opmerking: Het slib en het vuil moet als schadelijk en gevaarlijk afval bestempeld worden.
4. Plaats het granulaat terug in de machine door de mand om te keren in de machine en vul aan met water tot de onderste inkeping op de rode niveau-aanduiding bereikt is (zie afbeelding 14).

De machine is uitgerust met een verwarmingselement:

De verwamer zal ingeschakeld worden bij het begin van de granulaat verzameling. De verwamer zal automatisch terug ingeschakeld worden ofwel na het starten van een wascyclus, ofwel na de hoofdschakelaar UIT en dan AAN te zetten.

12. PROBLEMEN OPLOSSEN

SLECHT WASRESULTAAT

Controleer eerst of:

- de motoren draaien en in de juiste richting draaien (zie afbeelding 20)
- het waterniveau correct is (zie het hoofdstuk "DAGELIJKS ONDERHOUD")
- er geen schuim in het water zit (zie het hoofdstuk "DAGELIJKS ONDERHOUD")
- het water regelmatig vervangen is (zie het hoofdstuk "WATER VERVANGEN")
- de hoeveelheid granulaat correct is (zie het hoofdstuk "WATER VERVANGEN")
- er geen grote hoeveelheid granulaat voor het keerschot ligt (zie het hoofdstuk "DAGELIJKS ONDERHOUD")
- origineel granulaat wordt gebruikt (zie het hoofdstuk "GRANULAAT")
- vreemde schoonmaakmiddelen gebruikt zijn (zie het hoofdstuk "SCHOONMAAKMIDDEL")

Controleer vervolgens:

- of de spoelpijpen (zie afbeelding 5 en 6) geblokkeerd zijn (zo ja, voer dan de hieronder beschreven handelingen uit)
- of de dynamische spoelpijp (zie afbeelding 6) beweegt (zo

niet, neem dan contact op met uw distributeur)

- of de slangen die de pomp (zie afbeelding 14) met de spoelpijpen verbinden zichzelf losgemaakt hebben van de pomp of de spoelpijpen

Als alle bovenstaande punten correct zijn, moet u de slijtage van de pomp door een erkende elektricien laten controleren (zie afbeelding 21). Dit kan het geval zijn wanneer de machine 20.000 wasbeurten heeft bereikt.

SPOELPIJPEN ZIJN GEBLOKKEERD

Een spoelpijp (zie afbeelding 5 en 6) kan geblokkeerd zijn omwille van de volgende redenen:

- Een ventieldop of een ander vreemd voorwerp is vast komen te zitten in het mondstuk van de spoelpijp
- De machine heeft gewerkt met een te laag waterniveau
- Er is te veel granulaat in de machine
- Niet-goedgekeurd granulaat is gebruikt
- Er is schuim in het water doordat een niet-goedgekeurd schoonmaakmiddel gebruikt is
- Er is schuim in het water omdat het zeer vuil is

Om te controleren of een spoelpijp geblokkeerd is, steekt u een vinger of een stuk zachte slang in het mondstuk (zie afbeelding 18).

In het geval dat er een pijp geblokkeerd is, ontmantelt u de schop (zie afbeelding 18).

Houd er rekening mee dat de linker- en rechterschoppen van elkaar verschillen, zie afbeelding 25. Vervissel de linker- en rechterschop niet! Een verwisseling kan leiden tot schade aan de wielen die daarna gewassen worden!

Verwijder de twee M6 moeren, verwijder het rubberen mondstuk en maak de geblokkeerde pijp vrij met behulp van perslucht. Verleng indien nodig uw luchtpistool met de bijgesloten luchtslang (geplaatst bij elektrisch schema in de motorruimte, zie afbeelding 19 en 24) en duw ze volledig naar beneden richting de pomp.

Attentie: Lees hoofdstuk 3; Veiligheidsinformatie, voordat de deur van de motorruimte te verwijderen.

Start vervolgens een korte wascyclus om de pijpen echt schoon te wassen en zet dan het spoelmondstuk en de schop terug op hun plaats.

Als een ventieldop of een ander voorwerp de pijpen herhaaldelijk blokkeert, moet dit verwijderd worden uit het granulaat.

Wij herhalen dat we sterk aanraden het ventieldop te verwijderen voor het wassen van het wiel, aangezien dit operationele storingen kunnen veroorzaken gezien deze tijdens de wascyclus er af zou kunnen vallen (zie het hoofdstuk "INSTRUCTIES VOOR GEBRUIK").

DISPLAYBERICHTEN:

Het LCD-display (nr 1 afbeelding 7) kan vier verschillende foutmeldingen weergeven:

"Deur open" – betekent dat de veiligheidsschakelaar of -sensor detecteert dat de deur van de wasruimte open is, zie afbeelding 23.

“Fout pomp” – betekent dat er iets mis is met de pompmotor.
 “Fout rotatie” – betekent dat er iets mis is met de motor die het wiel laat draaien.
 “Fout spoelpijp” – betekent dat er iets mis is met de beweging van de dynamische spoelpijp.

13. DAGELIJKS ONDERHOUD

(zie afbeelding 12 en 13)

Het waterniveau moet dagelijks gecontroleerd worden (symbool 1) en indien nodig aangepast wanneer nodig. De machine zal niet naar behoren werken als het waterniveau niet goed is. De machine zal minder efficiënt wassen en het risico op verstoppingen en blokkade van de afvoerpipen zal hiermee vergroot worden.

Controleer of er zich geen schuim vormt in de machine (symbool 2). Dit kan gebeuren wanneer u vele wielen wast van auto's die net gereinigd zijn in automatische autowasstraten. Bovendien kan er zich schuim vormen als u schoonmaakmiddelen andere dan het originele aan het water toevoegt. Schuim kan storingen veroorzaken. De machine zal minder efficiënt wassen en het risico op verstoppingen en blokkade van de afvoerpipen zal hiermee vergroot worden.

Er mag geen granulaat voor het keerschot liggen (symbool 5). Als er granulaat voor het keerschot ligt, zal dit in de pomp worden ingevoerd en het wasresultaat beïnvloeden.

Na verloop van tijd kan er wat granulaat op de vloer gemorst zijn. Het is erg belangrijk om de vloer regelmatig te vegen waardoor het risico op een gladde vloer verminderd.

14. ONDERHOUD-ATTENTIE

- Attentie: Het motorruimtedeksel (zie afbeelding 3) mag alleen verwijderd worden door getraind en opgeleid personeel gezien het gevaar van blootstelling aan bewegende delen en de toegankelijkheid tot de elektrische onderdelen.
- Attentie: Voordat de motorruimtedeksel (zie afbeelding 3) verwijderen wordt, zorg ervoor dat de voedingsspanning en de perslucht toevoer (zie afbeelding 4) van de machine afgekoppeld zijn.

15. TECHNISCHE SPECIFICATIES

Fabrikant: HEDSON TECHNOLOGIES AB
 Hammarvägen 4
 S-232 37 ARLÖV
 ZWEDEN

Machinemodel:	W-650 400Volt	W-650 230Volt
Elektrische aansluiting:	3*400V, 50Hz	3x200-230 V, 50 Hz
Pompmotor:	5,5 kW	
Rotatiemotor:	0,18 kW	
Bedrijfsstroom:	13A	23 A
Benodigde zekeringen ¹ :	16 A trage zekering	63A
Aansluiting van perslucht:	max 14 bar (200 psi)	
Watervolume:	300 liter	

Machinehoogte:	1500 mm
Breedte van machine, enkel carrosserie:	980 mm
Breedte van machine met afvoerslang:	1180 mm d.w.z. werkelijk benodigde ruimte!
Machinediepte:	1270 mm
Gewicht:	300 kg zonder water of granulaat ShotMedium

Maximum wielgewicht:	45 kg
Maximum wielgrootte:	850 x 350 mm
Minimum wielgrootte:	560 x 145 mm

Geluidsdrukniveau:	79 dB(A) gemeten op een afstand van 1 meter
Geluidsvermogeniveau:	94 dB(A)

¹) 20 Amp zekeringen hebben een zekere marge. 16 Amp trage zekering (voor 400V) en 32 Amp trage zekering (voor 230V) zijn normaliter voldoende wanneer de stroomtoevoer normaliter “strak” is, dit is het geval wanneer de stroomtoevoer niet in voltage zakt wanneer hij wordt geladen. Een voorwaarde is dat er geen andere elektrische apparaten aan deze zekering verbonden zijn.

1. ОБЩАЯ ИНФОРМАЦИЯ

Руководство пользователя предоставляет важную информацию относительно W-650 и описывает, как безопасно использовать машину для мойки автомобильных колес. Прочтите руководство пользователя полностью перед началом использования устройства. Для безопасного использования важно надлежащим образом использовать устройство. Важно внимательно следовать инструкциям. Внимательно смотрите все изображения в конце данного документа для полного понимания.

2. ЦЕЛЬ ИСПОЛЬЗОВАНИЯ МАШИНЫ

Данная машина предназначена для очистки автомобильных колес, т.е. шины и узла дисков. Любое другое использование запрещено.

Высокое качество оборудования для профессиональных пользователей увеличивает уровень сервиса и эффективность в мастерской.

Машина для мойки автомобильных колес очищает колеса способом очистки, безвредным для окружающей среды. Пластиковые шарики (средний напор) и вода выпускаются на обод под давлением, обеспечивая нежную и тщательную очистку всех типов дисков. Динамическая смывная труба передвигается медленно по диску наружу во время процесса очистки и достигает каждое пятно на диске, особенно хорошо использовать для чистки полированных дисков из сплавов, больших шин (SUV, транспортеры) и более изысканных дисков.

3. ИНФОРМАЦИЯ ПО БЕЗОПАСНОСТИ

Может возникнуть опасность в результате ненадлежащего использования W-650. Чтобы поддерживать высокий стандарт безопасности устройства, важно следовать инструкциям.

- Не работайте с данным устройством, если Вы не прочитали и не полностью поняли данное руководство пользователя.
- Устройство должно быть установлено как описано в инструкциях.
- Устройство должно использоваться как описано в инструкциях.
- Устройство должно обслуживаться как описано в инструкциях.
- Следует использовать только оригинальные запасные части.
- Руководство пользователя должно быть доступно и в читаемом состоянии вблизи устройства. Каждый пользователь должен знать, где можно найти руководство пользователя.
- Инструкции по эксплуатации должны быть сформулированы на основе данного руководства пользователя для W-650 и переведены на язык, на котором общаются работники.
- Не модифицируйте и никаким образом не меняйте устройство.

- Носите очки или другое похожее средство для защиты глаз от брызг воды.
- Всегда держите резиновый коврик спереди машины для предотвращения скольжения, если ShotMedium уронили на пол при использовании машины.
- Вытрите брызги воды от ShotMedium с пола незамедлительно. ShotMedium со временем может потеряться на полу. Чрезвычайно важно регулярно вытирать пол, чтобы избежать риска скольжения по полу (см. рисунок 13).
- Устройство оборудовано выключателем безопасности, который прервет цикл автоматической мойки, если дверь открывается до завершения цикла мойки.
- Предостережение: Крышка отсека двигателя (см. рисунок 3) может быть снята лишь квалифицированными специалистами из-за воздействия движущихся частей и легкого доступа к электрическим компонентам.
- Предостережение: Прежде чем снять крышку отсека двигателя (см. рисунок 3) отсоедините источник питания и воздушную линию подачи сжатого воздуха (см. рисунок 4) к машине.

4. ДЕТЕРГЕНТ

Имеется специально разработанный детергент для данной машины для мойки автомобильных колес, если необходимо.

ПРИМЕЧАНИЕ! Не принимаем жалобы по гарантии и не несем ответственность за повреждения на машине, например, коррозию, вызванную использованием неподтвержденных детергентов или химических веществ в связи с машиной для мойки автомобильных колес. Более того, это НЕВОЗМОЖНО нести ответственность за безопасность машины или пользователя при использовании иных детергентов или химических веществ.

5. SHOTMEDIUM

Смесь ShotMedium, которая выпускается на колесо для его очистки, разработана для достижения наилучшего из возможных результата без повреждения дисков. Оснащено выпускными свойствами, степенью твердости и износостойчивостью. ShotMedium можно заказать при помощи номера R9280 (пакет, содержащий 25 кг) или R3230 (пакет, содержащий 20 кг). В пустой машине для мойки автомобильных колес требуется пакет ShotMedium в 25 кг.

ПРИМЕЧАНИЕ! Не принимаем жалобы по гарантии и не несем ответственность за сбои в работе машины, например, забитые трубы, в результате использования неодобренного ShotMedium, используемого в машине для мойки автомобильных колес. Более того, это НЕВОЗМОЖНО нести ответственность за безопасность машины или пользователя при использовании иного ShotMedium.

6. УСТАНОВКА

Сначала проверьте машину на наличие повреждений при транспортировке. Если они обнаружены, сообщите незамедлительно об этом в транспортную компанию.

Снимите упаковку и снова проверьте, что машина не была повреждена во время транспортировки. Если они обнаружены, сообщите незамедлительно об этом в транспортную компанию.

Всегда поднимайте устройство при помощи вилочного погрузчика спереди (см. рисунок 1). Имейте в виду, что зубья вилочного погрузчика ДОЛЖНЫ располагаться по всему днищу машины и выходить сзади за ее пределы (см. рисунок 2). Имейте в виду, что устройство можно поднять только при помощи вилочного погрузчика СПЕРЕДИ, а не сзади или сбоку, иначе можно повредить нижний лоток.

Расположите машину в горизонтальном и стабильном положении (она не должна подниматься на три ножки) и положите резиновый коврик или аналогичное под каждую ножку.

Машину должен подключить профессиональный электрик. См. главу 15 для получения информации о размере и типе предохранителя.

Внимательно проверьте, чтобы моторчики вращались в направлении, указанном стрелками на моторчиках (см. рисунок 20). Чтобы это проверить, снимите крышку отсека двигателя, сняв два болта с размером головки 10 мм (см. рисунок 3), и запустите цикл очистки. Если моторчики движутся в неправильном направлении, следует переключить 2 фазы в источнике питания. Имейте в виду, что данную процедуру должен выполнять только профессиональный электрик.

Подключите сжатый воздух макс. 10-14 бар (150-200 ф/кв.д). Соединитель размещен на задней стороне устройства (см. рисунок 4). Убедитесь, что линия подачи воздуха на машину достаточно большая, чтобы избежать перепада давления. Регулятор воздуха на машине предварительно установлен на 10 бар (150 ф/кв.д.).

Откройте дверцу и выньте корзину ShotMedium (см. рисунок 17). Положите корзину в сторону для использования позднее при очистке машины (см. главу «СМЕНА ВОДЫ»). Высыпьте прилагаемый пакет с ShotMedium полностью в машину. Смотрите, чтобы спереди дефлектора (см. рисунок 15) не было ShotMedium (также показан символом 5 на рисунке 12).

Остаток в емкости имеет красный индикатор уровня воды (см. рисунок 14) с двумя пазами. Наполните машину водой так, чтобы уровень ShotMedium был в пределах нижнего паза (см. рисунок 14) индикатора. Правильный уровень воды очень важен (см. главу «ЕЖЕДНЕВНОЕ ТЕХНИЧЕСКОЕ ОБСЛУЖИВАНИЕ»). Положите резиновый коврик спереди маши-

ны для предотвращения скольжения, если ShotMediumShotMedium уронили на пол при использовании машины (см. рисунок 3).

Имейте в виду, что устройство можно поднять только при помощи вилочного погрузчика СПЕРЕДИ, а не сзади или сбоку, иначе можно повредить нижний лоток.

В зимнее время существует риск замерзания, машину следует опустошать. Иначе насос, так же как и нижний лоток, будет поврежден при расширении, когда вода превратится в лед.

7. ИНСТРУКЦИИ К ИСПОЛЬЗОВАНИЮ

1. Включите красный/желтый главный переключатель (см. рисунок 3).

2. Откройте дверь (см. рисунок 3) и поместите колесо в машину, внешней стороной вправо, так как эту сторону следует тщательно мыть. Имейте в виду, что колпак, если имеется, например, пластмассовый на диске, следует снять перед мойкой колеса (см. рисунок 8) поскольку это может вызвать неполадки в работе, если он упадет во время цикла мойки (см. главу «ПОИСК И УСТРАНЕНИЕ НЕИСПРАВНОСТЕЙ»).

Настоятельно рекомендуем снимать и колпачок с колеса перед мойкой (см. рисунок 8) поскольку это может вызвать неполадки в работе, если он упадет во время цикла мойки (см. главу «ПОИСК И УСТРАНЕНИЕ НЕИСПРАВНОСТЕЙ»).

Колеса с выступающими частями на диске, выступающие более чем на 13 мм (1/2") за контур шины, ни в коем случае не следует мыть при помощи машины для мойки автомобильных колес (см. рисунок 9, а также символ 4 на рисунке 12). Выступающие части могут быть повреждены.

Если узкие колеса помещены в емкость некорректно, им будет сложно вращаться во время цикла мойки. Поместите колесо любым способом так, чтобы оно стояло максимально вертикально, чтобы минимизировать риск соскальзывания во время цикла мойки (см. рисунки 10 и 11).

Спущенное колесо, которое стояло так долго, что оно стало плоским в одной точке и уже больше не круглое, нельзя мыть в машине, поскольку оно не будет вращаться надлежащим образом.

3. Закройте дверь. Не отпускайте дверь, перед тем, как ее плотно открыть или закрыть.

4. Запустите машину (см. параграф 5 в главе 10).

После очистки колесо продолжит вращаться в течение 10 сек, а ShotMedium на колесе будет смыто сжатым воздухом. Когда колесо прекратило вращаться, цикл стирки завершен, и колесо можно выбрать. Можно производить дополнительный цикл только лишь при помощи обдува воздухом (см.

параграф 8 в главе 10).

(Основная установка на 10 сек обдувания воздухом может быть перепрограммирована следующим образом. См. рисунок 7: Одновременно нажимайте на кнопку 2 и 90 сек и установите нужное время при помощи кнопки 30 или 60 сек. Затем подтвердите при помощи кнопки 120 сек).

Машина оборудована выключателем безопасности в отсеке двигателя (см. рисунки 23), который контролирует открывание или закрывание двери при загрузке колеса. Переключатель прервет работу машины, если дверь открыта. Если Вы откроете дверь во время работы, мойка будет незамедлительно прервана. Для возобновления мойки, закройте дверь и нажмите кнопку запуска снова. Машина перезапустит программу, а не продолжит прерванную программу.

5. Всегда проверяйте, чтобы на диске не оставался ShotMedium перед установкой на автомобиль.

8. ОБКАТКА

Когда машина новая, внутренняя поверхность насоса и труб будет сглажена, а фрагменты ShotMedium разъединены. Поэтому настоятельно рекомендуется дополнительная смена воды и промывка машины после 100 моек. ShotMedium также следует промыть водой при скоплении в корзине.

9. ПОГРУЖНОЙ НАГРЕВАТЕЛЬ

(см. рисунок 20)

Если машина оборудована погружным нагревателем, имейте в виду следующее:

- Погружной нагреватель всегда включен пока главный переключатель находится в положении «ВКЛ».
- Верхняя ручка по умолчанию установлена на 40 °C (104 °F). Данное значение НЕ ДОЛЖНО увеличиваться, поскольку вода будет слишком горячей и может привести к возможным ожогам.
- Нагреватель будет автоматически выключен при запуске сбора ShotMedium. Нагреватель будет снова автоматически включен, либо после запуска цикла мойки либо после ВКЛЮЧЕНИЯ, а затем ВЫКЛЮЧЕНИЯ главного переключателя.

10. ФУНКЦИИ НА ПАНЕЛИ УПРАВЛЕНИЯ

(См. рисунок 7)

1. Жидкокристаллический дисплей. Показывает количество циклов мойки с последней смены воды, а также другие сообщения, описанные ниже.
2. При нажатии на данную кнопку дисплей отобразит общее количество циклов мойки машины.
3. Желтый цвет мигает, когда машина помыла 300 колес (регулируется) и пришло время сменить воду в машине. После смены воды, нажмите кнопку в те-

чение 3 секунд для установки счетчика на дисплее на ноль.

4. Данная кнопка используется для сбора ShotMedium (см. главу «СМЕНА ВОДЫ» ниже). (Динамическая смывная труба займет нужное положение и насос будет работать в течение 5 минут для сбора ShotMedium в корзину ShotMedium.)
5. Это кнопки запуска цикла мойки. Длительность предустановки 30, 60, 90 или 120 сек. На всех кнопках загорится зеленый свет, когда машина готова к работе. При запуске цикла мойки, кнопка, которую Вы нажали, будет гореть, а остальные погаснут. (Обычно машина запускается незамедлительно при нажатии данных кнопок, но если предыдущая программа была прервана, динамическая смывная труба (см. рисунок 6) сначала передвинется в исходное положение.)
6. Кнопка остановки и тревоги. Горит красный свет, когда что-то не в порядке, а дисплей отображает сообщение об ошибке. Если нажать кнопку во время мойки, двигатель насоса остановится и динамическая смывная труба передвинется в исходное положение. Если во время цикла мойки открывается дверь, загорится красная лампа предупреждения и работа будет незамедлительно прервана.
7. Гистограмма с поднимающимися зелеными отметками показывает степень выбранного цикла мойки (или сбора ShotMedium).

8. Кнопка, запускающая цикл только при помощи обдува воздухом.

9. Когда данная кнопка активирована, машина моет колеса до максимального размера.

10. Когда данная кнопка активирована, движение динамической смывной трубы ограничено, и это означает, что более маленькие колеса (до примерно 600 мм наружного диаметра) будут помыты более интенсивно.

11. СМЕНА ВОДЫ

После мойки 300 колес следует сменить воду и почистить машину. (Основная установка на 300 циклов мойки может быть перепрограммирована следующим образом: одновременно нажимайте кнопку 2 и кнопку 120 сек и установите нужное число при помощи кнопки 30 или 60 сек. Затем активируйте при помощи кнопки 120 сек).

Если Вы хотите передвинуть устройство перед сливом воды, имейте в виду, что устройство можно поднимать только при помощи вилочного погрузчика СПЕРЕДИ, а не сзади или сбоку, иначе можно повредить нижний лоток.

1. Сначала ShotMedium следует собрать следующим образом. Заполните водой до верха, пока вода не достигнет верхнего паза красного индикатора уров-

ня (см. рисунок 14). Поместите ShotMediumBasket в емкость и закройте дверь.

ПРИМЕЧАНИЕ! Поместите сторону открывания ShotMediumBasket слева, как показано на рисунке 17.

Нажмите желтую кнопку с символом ShotMediumBasket (номер 4 рисунок 7) и запустите машину до автоматической остановки (примерно 5 минут). Если необходимо, выполните программу сбора ShotMedium 2 раза.

Поскольку ShotMedium собирается в корзину, можно легко проверить нужное количество ShotMedium, проверив, что уровень ShotMedium достигает пазов спереди корзины (см. рисунок 17). Если это не тот случай, добавьте больше ShotMedium.

- Снимите крышку для техобслуживания и выньте дефлектор (см. рисунок 15). Вылейте грязную воду в слив при помощи сливного шланга (см. рисунок 3). Вы можете оставить воду на выходные, чтобы дать грязи впитаться во избежание слива с водой.
- Удалите осадок грязи со дна машины при помощи подходящей лопатки, а затем промойте машину. Имейте в виду, что с грязью следует обращаться как с опасными отходами.
- Положите ShotMedium обратно в машину, повернув корзину вовнутрь машины и заполните водой до достижения нижнего паза красного индикатора уровня (см. рисунок 14).

Если машина оснащена погружным нагревателем. Нагреватель будет выключен при запуске сбора ShotMedium. Нагреватель будет снова автоматически включен, либо после запуска цикла мойки либо после ВКЛЮЧЕНИЯ, а затем ВЫКЛЮЧЕНИЯ главного переключателя.

12. РУКОВОДСТВО ПО ПОИСКУ И УСТРАНЕНИЮ НЕИСПРАВНОСТЕЙ

ПЛОХОЙ РЕЗУЛЬТАТ ОЧИСТКИ

Сначала проверьте:

- вращаются ли моторчики и в правильном ли направлении (см. рисунок 20)
- правильный ли уровень воды (см. главу «ЕЖЕДНЕВНОЕ ТЕХНИЧЕСКОЕ ОБСЛУЖИВАНИЕ»)
- есть ли пена в воде (см. главу «ЕЖЕДНЕВНОЕ ТЕХНИЧЕСКОЕ ОБСЛУЖИВАНИЕ»)
- регулярно ли меняется вода (см. главу «СМЕНА ВОДЫ»)
- правильный ли уровень ShotMedium (см. главу «СМЕНА ВОДЫ»)
- много ли ShotMedium спереди дефлектора (см. главу «ЕЖЕДНЕВНОЕ ТЕХНИЧЕСКОЕ ОБСЛУЖИВАНИЕ»)
- используется ли оригинальный ShotMedium (см. главу «SHOTMEDIUM»)
- использовались ли посторонние детергенты (см. главу «ДЕТЕРГЕНТ»)

Затем проверьте:

- не засорились ли смывные трубы (см. рисунки 5 и 6) (если засорились, предпримите действия, описанные ниже)
- движется ли смывная труба (см. рисунок 6) (если нет, свяжитесь с дилером)
- работали ли шланги, подсоединенные к насосу (см. рисунок 14) со смывными трубами сами по себе или отдельно от насоса или смывных труб

Если указанные выше пункты подтверждены, следует проверить износ насоса у специалиста (см. рисунок 21). Это тот случай, когда машина достигает 20 000 циклов мойки.

СМЫВНЫЕ ТРУБЫ ЗАСОРЕНЫ

Смывная труба может быть засорена (см. рисунки 5 и 6) по следующим причинам:

- Крышка клапана или другой предмет застрял в сопле смывной трубы
- Машина работала со слишком низким уровнем воды
- В машине слишком много ShotMedium
- Использовался неодобренный ShotMedium
- В воде присутствует пена по причине использования неодобренного детергента
- В воде есть пена, поскольку она очень грязная

Чтобы проверить, не засорилась ли смывная труба, положите палец или кусок мягкого шланга в сопло (см. рисунок 18).

В случае, если труба засорилась, снимите лопатку (см. рисунок 18).

Имейте в виду, что левая и правая лопатки отличаются друг от друга, см. рисунок 25. Не перемешивайте левую с правой лопаткой! Это может привести к повреждениям колес, которые будут мыться позднее!

Снимите два болта М6, резиновое сопло и прочистите засоренную трубу при помощи сжатого воздуха.

При необходимости расширьте воздушный пистолет с прилагаемым воздушным шлангом (помещен вместе с электрической схемой внутри отсека двигателя, см. рисунок 19 и 24) и направьте это все в сторону насоса. Предостережение: Прочтите главу 3; Информация по технике безопасности перед снятием двери отсека двигателя.

Затем запустите короткий цикл мойки, чтобы хорошо прочистить трубы, а затем наденьте сопло смыва и поставьте лопатки на место.

Если крышка клапана или другой объект постоянно засоряет трубы, сего необходимо снять с ShotMedium.

Повторяем, мы настоятельно рекомендуем снимать и колпачок с колеса перед мойкой поскольку это может вызвать неполадки в работе, если он спадет во время цикла мойки (см. главу «ИНСТРУКЦИИ К ПРИМЕНЕНИЮ»).

СООБЩЕНИЯ ДИСПЛЕЯ:

Жидкокристаллический дисплей (номер 1 рисунок 7) может показывать четыре разных сообщения об ошибке:

«Дверь открыта» - означает, что обнаружено, что дверь отсека для мойки открыта при помощи выключателя безопасности или датчика, см. рисунок 23.

«Ошибка насоса» - означает, что что-то не так с двигателем насоса.

«Ошибка вращения» - означает, что что-то не так с моторчиком, который вращает колесо.

«Ошибка смывной трубы» - означает, что что-то не так с движением динамической смывной трубы.

13. ЕЖЕДНЕВНОЕ ТЕХНИЧЕСКОЕ ОБСЛУЖИВАНИЕ

(см. рисунок 12 и 13)

Уровень воды следует проверять каждый день (символ 1) и при необходимости регулировать. Машина будет работать некорректно, если уровень воды неправильный. Будет производиться менее эффективная мойка и возрастет риск засорения смывных труб.

Проверьте, чтобы в машине не образовывалась пена (символ 2). Это может произойти при мойке большого количества колес, которые только что были помыты в автоматических автомойках. Так же пена может образовываться при добавлении в воду детергентов, отличных от оригинальных. Пена может стать причиной неисправности. Машина будет производить менее эффективную мойку и возрастет риск засорения смывных труб.

Спереди дефлектора не должно быть ShotMedium (символ 5). Если спереди дефлектора имеется ShotMedium, он не будет подан в насос и следовательно результат мойки не будет ухудшен.

ShotMedium со временем может быть пролит на пол. Чрезвычайно важно регулярно вытирать пол, чтобы избежать риска скольжения по полу.

14. ОБСЛУЖИВАНИЕ-ПРЕДОСТЕРЕЖЕНИЕ

- Предостережение: Крышка отсека двигателя (см. рисунок 3) может быть снята лишь квалифицированными специалистами из-за воздействия движущихся частей и легкого доступа к электрическим компонентам.
- Предостережение: Прежде чем снять крышку отсека двигателя (см. рисунок 3) отсоедините источник питания и воздушную линию подачи сжатого воздуха (см. рисунок 4) к машине.

15. ТЕХНИЧЕСКИЕ ХАРАКТЕРИСТИКИ

Производитель: HEDSON TECHNOLOGIES AB
Hammarvägen 4
S-232 37 ARLÖV
ШВЕЦИЯ

Модель машины:	W-650 400Volt	W-650 230Volt
Электрическое соединение:	3*400 В, 50 Гц	3x200-230 В, 50 Гц
Двигатель насоса:	6,4 кВт	
Двигатель вращения:	0,16 кВт	
Рабочий ток:	13 А	23 А

Необходимые предохранители :	16 А	63 А
медленный предохранитель		
Соединение сжатого воздуха:	макс. 14 бар	(200 ф/кв.д.)
Объем воды:	300 литров	(79 галлонов США)

Высота устройства:	1 500 мм
Ширина устройства, только корпус:	980 мм
Ширина устройства со сливным шлангом:	1 180 мм (47") т.е. требуется актуальное пространство !
Глубина устройства:	1 270 мм
Вес:	300 кг (662 фунта) без воды или ShotMedium

Максимальный вес колес:	45 кг
Максимальный размер колес:	850 x 350 мм
Минимальный размер колес:	560 x 145 мм

Уровень звукового давления:	79 дБ (А) измеряется на расстоянии 1 метра
Уровень звуковой мощности:	94 дБ (А)

¹)20 А предохранители имеют предел. 16 А медленный предохранитель (для 400 В) и 32 А медленный предохранитель (для 230 В) - их обычно хватает, когда подача питания обычно «устойчивая», т.е. падение напряжения не происходит при нагрузке. Одно условие - никакое другое электрическое оборудование не подключено к данному предохранителю.

16. Pictures



- GB Door
- DE Klappe
- FR Porte
- SE Dörr
- IT Portello
- ES Puerta
- NL Deur
- RU Дверь



- GB Motor compartment Cover attached with 2 bolts in upper corners
- DE Motorraumabdeckung, mit 2 Schrauben in den oberen Ecken befestigt.
- FR Capot du compartiment moteur, fixé avec 2 boulons dans les coins en haut.
- SE Dörr till motorutrymmet, fästad med två bultar i de övre hörnen
- IT Portello del vano motori, fissato con 2 bulloni agli angoli superiori.
- ES Cubierta del compartimento del motor, adherida con 2 pernos en las esquinas superiores.
- NL Motorbehuizing afdekplaat bovenaan gemonteerd met 2 bouten.
- RU Крышка отсека двигателя, прикрепленная 2 болтами в верхних углах.

- GB Main switch
- DE Hauptschalter
- FR Interrupteur principal
- SE Huvudströmbrytare
- IT Interruttore principale
- ES Interruptor principal
- NL Hoofdschakelaar
- RU Главный переключатель

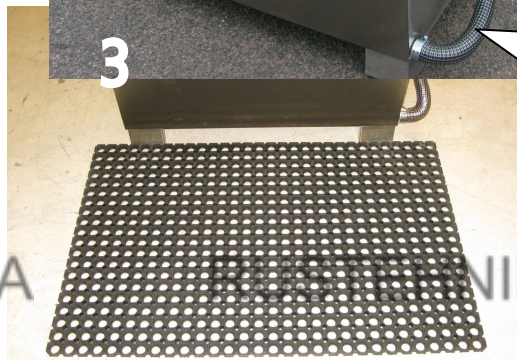

- GB Drain hose
- DE Abflussschlauch
- FR Tuyau de vidange
- SE Tömnings slang
- IT Tubo di scarico
- ES Manguera de desagüe
- NL Afvoer slang
- RU Сливной шланг

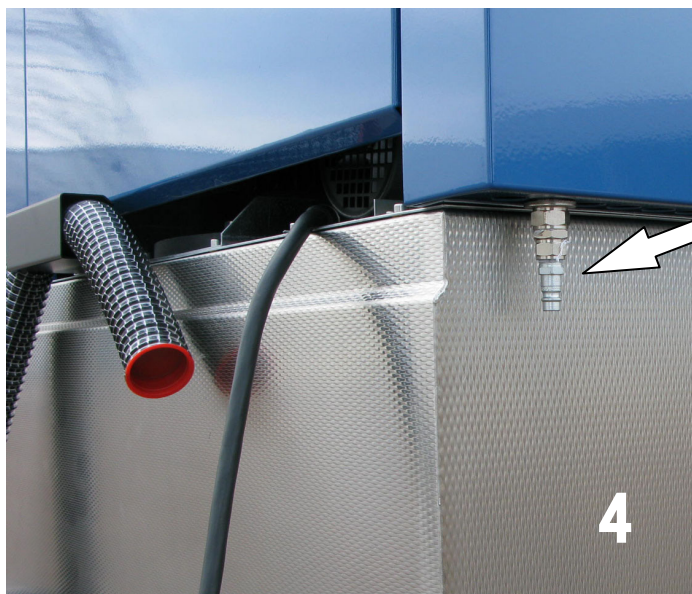

- GB Connector for compressed air
- DE Druckluftanschluss
- FR Connecteur pour air comprimé
- SE Tryckluftsanslutning
- IT Connettore per l'aria compressa
- ES Conector para el aire comprimido
- NL Luchtdruk aansluiting
- RU Соединитель сжатого воздуха

- GB Hook for the left side support
- DE Haken für Halterung links
- FR Crochet pour le support du côté gauche
- SE Hake för vänster sidostöd
- IT Gancio per il supporto del lato sinistro
- ES Gancho para el soporte del lado izquierdo
- NL Haak voor linker geleiderrol as
- RU Крючок для поддержки левой стороны

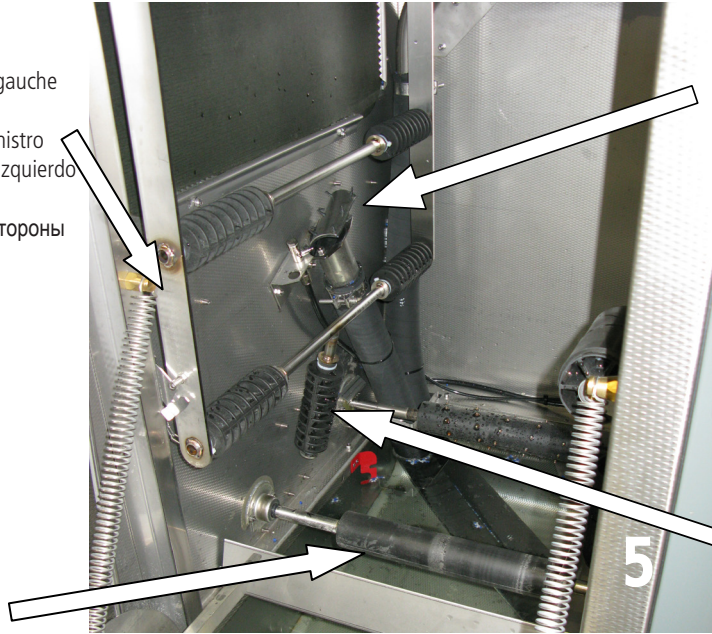

- GB Left fixed flush
- DE Festes Spülrohr links
- FR Tuyau de rinçage fixe de gauche
- SE Fast spolrör till vänster
- IT Irroratore fisso sinistro
- ES Tubo de vaciado fijado a la izquierda
- NL Vaste linker spoelpijp
- RU Закрепленная слева промывная труба

- GB Support shaft
- DE Stützwelle
- FR Arbre du support
- SE Bärulle
- IT Albero di supporto
- ES Eje de soporte
- NL Geleiderrol as
- RU Вал поддержки

- GB Left side flexible side support
- DE Flexible Seitenhalterung links
- FR Support latéral flexible du côté gauche
- SE Rörligt sidostöd till vänster
- IT Supporto lato flessibile sinistro
- ES Soporte flexible del lateral en el lado izquierdo
- NL Flexibele linker geleiderrol
- RU Эластичная поддержка левой стороны

- GB Drive shaft
- DE Antriebswelle
- FR Arbre d'entraînement
- SE
- IT Albero di trasmissione
- ES Eje de conducción
- NL Aandrijf as
- RU Приводной вал

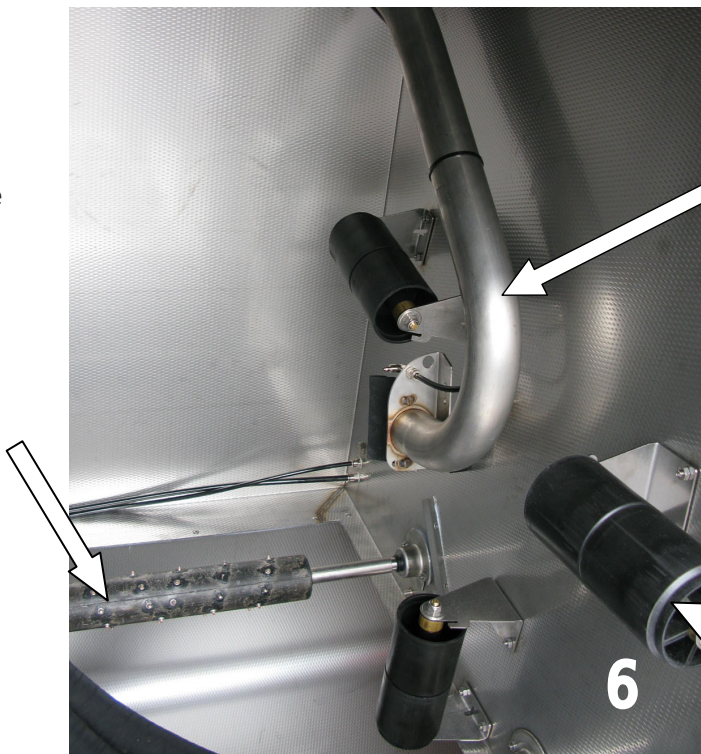

- GB Right dynamic flush pipe
- DE Bewegliches Spülrohr rechts
- FR Tuyau de rinçage dynamique de droite
- SE Rörligt sidostöd till höger
- IT Irroratore dinamico destro
- ES Tubo de vaciado dinámico derecho
- NL Rechter spoelbuis
- RU Правая динамическая промывная труба

- GB Right fixed side supports
- DE Feste Halterungen rechts
- FR Supports latéraux fixes de droite
- SE Fasta sidostöd till höger
- IT Supporti laterali fissi a destra
- ES Soportes laterales fijados en el lado derecho
- NL Vaste rechter geleiderrol
- RU Зафиксированная справа боковая поддержка

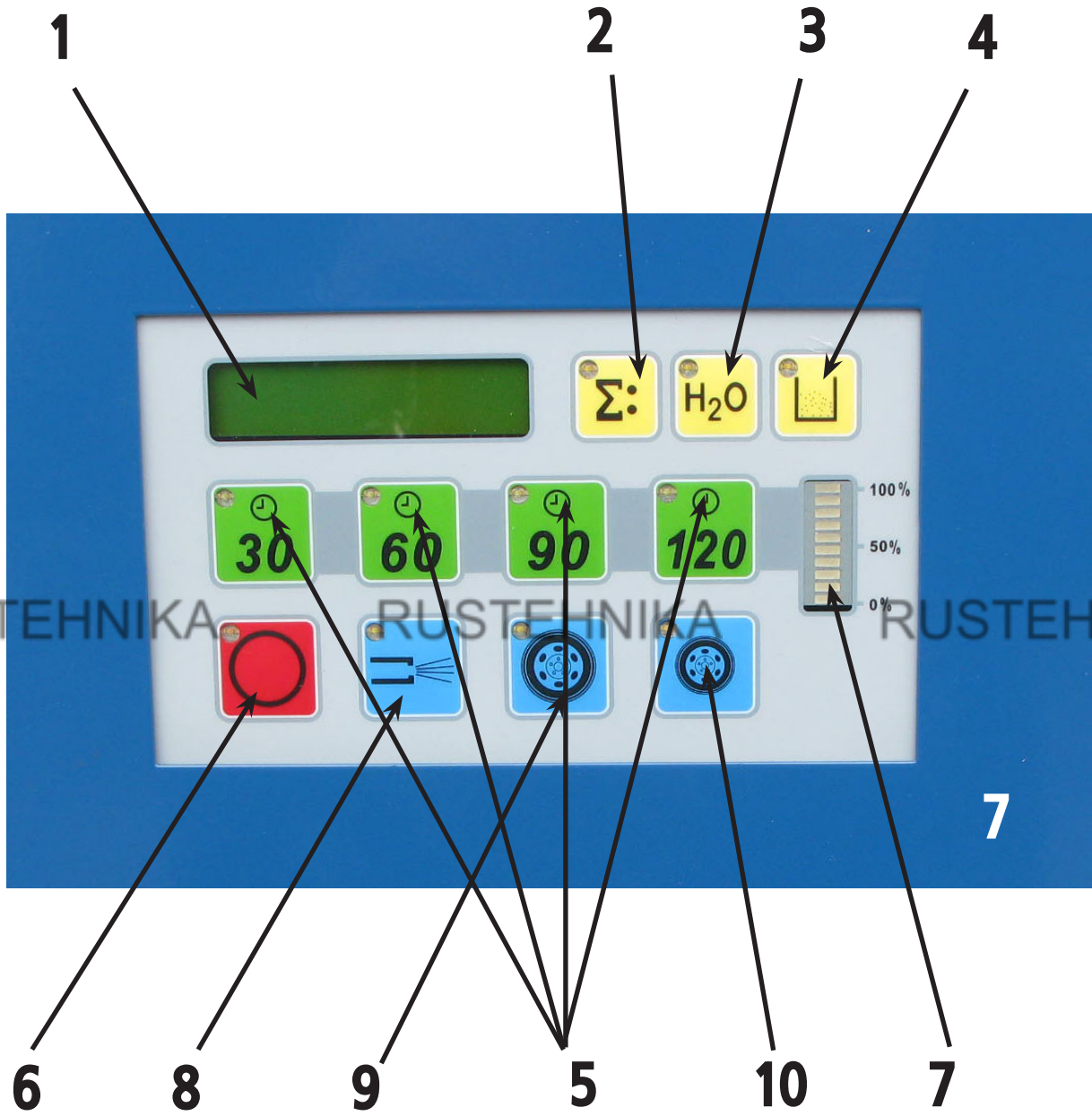

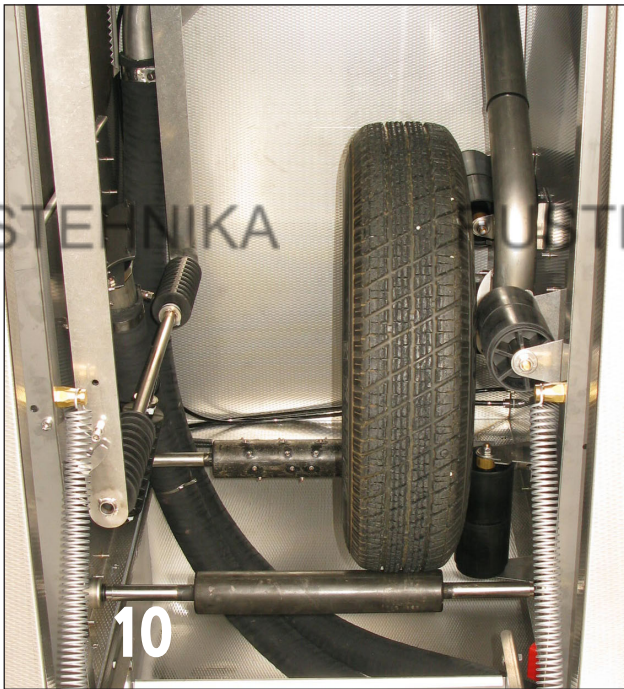

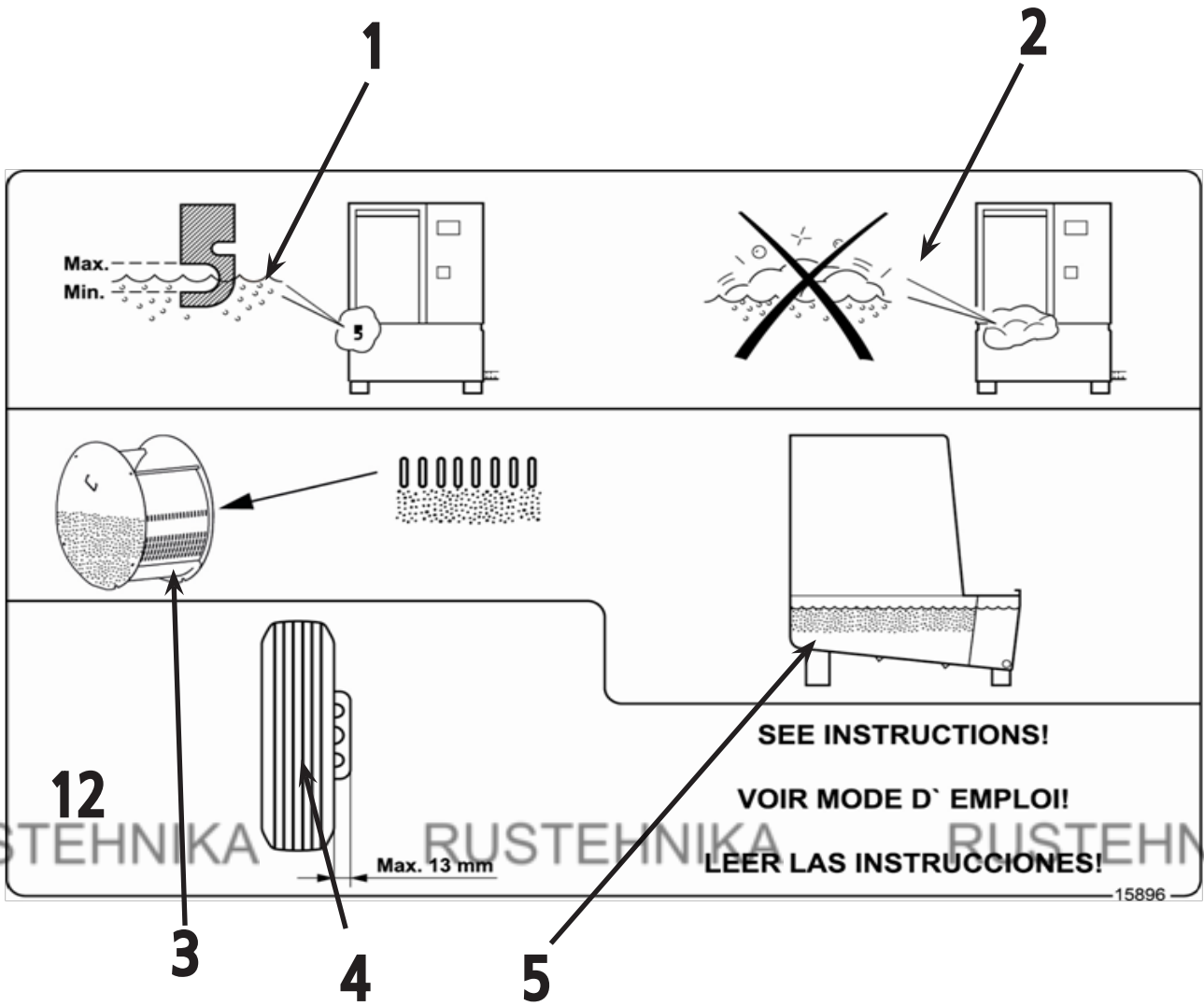

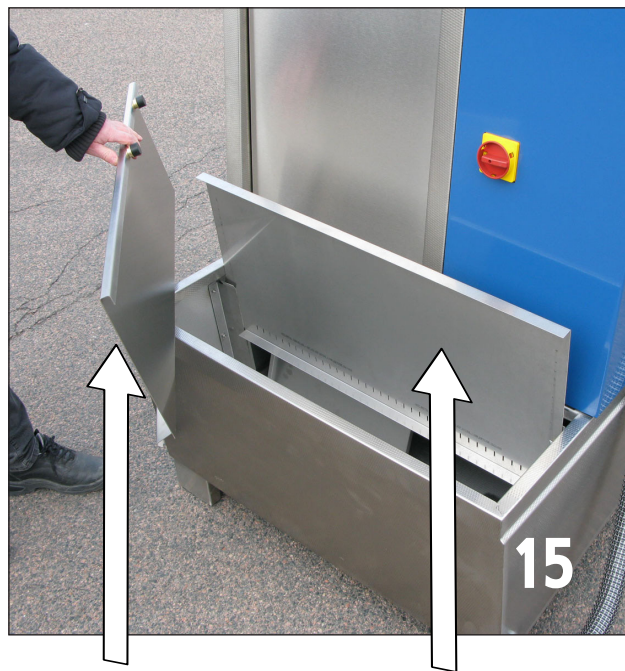

- GB Level indicator
- DE Pegelanzeige
- FR Indicateur de niveau
- SE Nivåindikator
- IT Indicatore di livello
- ES Indicador de nivel
- NL Niveau indicatie
- RU Индикатор уровня

- GB Service lid
- DE Wartungsklappe
- FR Capot de maintenance
- SE Servicelucka
- IT Coperchio di manutenzione
- ES Tapa para el mantenimiento
- NL Service deksel
- RU Крышка техобслуживания

- GB Baffle plate
- DE Ablenkplatte
- FR Déflecteur
- SE Skottplåt
- IT Deflettore
- ES Placa deflectora
- NL Keerschot
- RU Дефлектор

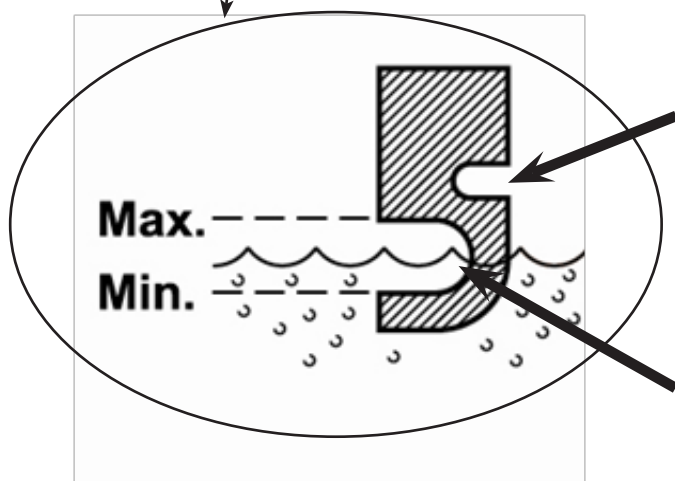

- GB Upper notch
- DE Obere Kerbe
- FR Encoche sup
- SE Övre hacket
- IT Tacca superiore
- ES Muesca superior
- NL Bovenste peil
- RU Верхний паз

- GB Lower notch
- DE Untere Kerbe
- FR Encoche inf
- SE Nedre hacket
- IT Tacca inferiore
- ES Muesca inferior
- NL Onderste peil
- RU Нижний паз

16

- GB Picture 16 is intentionally left blank.
 DE Bild 16 wurde absichtlich frei gelassen.
 FR L'image 16 a été intentionnellement laissée vide.
 SE Bild 16 är avsiktligt blank
 IT La figura 16 è intenzionalmente vuota.
 ES La ilustración 16 ha sido dejada en blanco intencionalmente.
 NL Afbeelding 16 is opzettelijk blanco gelaten.

RUSTEHNKA

RUSTEHNKA

RUSTEHNKA



17

- GB ShotMedium basket
Note: Opening to the left
 DE ShotMedium-Auffangkorb
HINWEIS: die Seite öffnet sich nach links!
 FR ShotMediumBasket
REMARQUE : ouverture latérale vers la gauche !
 SE Granulatkorg
Observera! Öppningen till vänster
 IT Cestello dei granuli
NOTA lato di apertura a sinistra!
 ES Cesta de ShotMedium
¡FÍJESE en que el lateral se abre hacia la izquierda!
 NL Granulaat bak
Opmerking opening aan de linker kant !
 RU ShotMediumBasket
ИМЕЙТЕ В ВИДУ - сторона открывается влево!



- GB Proper ShotMedium level
 DE Richtiger ShotMedium-Pegel
 FR Niveau ShotMedium correct
 SE Korrekt granulatnivå
 IT Livello corretto dei granuli
 ES Nivel adecuado de ShotMedium
 NL Schoon granulaat niveau
 RU Корректный уровень ShotMedium



18

- GB Shovel
- DE Schaufel
- FR Guide
- SE Ledskovel
- IT Spatola
- ES Palanca
- NL Spoelpijp met schep
- RU Лопатка

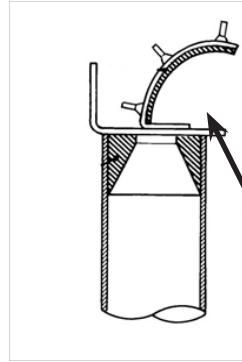

- GB Nozzle
- DE Düse
- FR Buse
- SE Munstycke
- IT Ugello
- ES Boquilla
- NL Sproeikop
- RU Конно

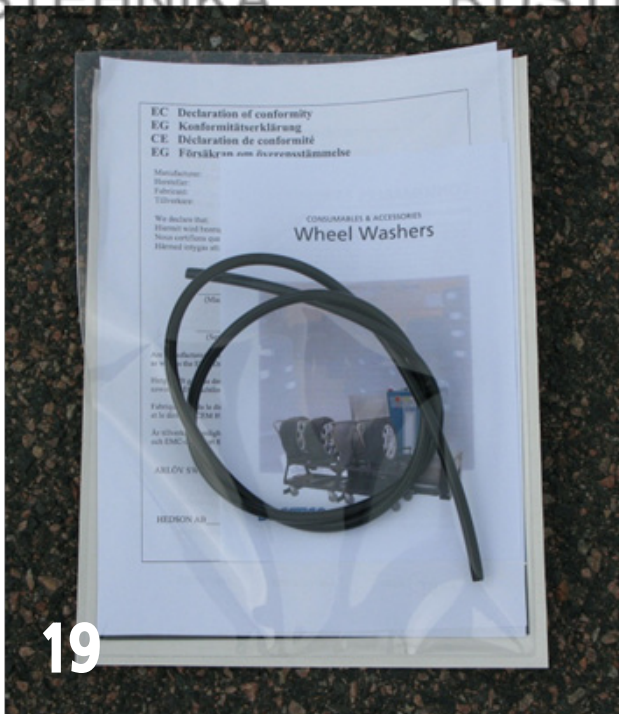

19

- GB Hose for rinsing of flush pipes
- DE Schlauch zum Ausspülen der Spülrohre
- FR Flexible pour rinçage des tuyaux de vidange
- SE Slang för att rensa spolrören
- IT Tubo per sciacquare gli irroratori
- ES Manguera para limpiar los tubos de vaciado
- NL Slangetje voor het doorsteken van de spoelpijp
- RU Шланг для промывки промывных труб



- GB Reset of safety thermostat
- DE Zurücksetzen des Sicherheitsthermostats
- FR Réinitialisation du thermostat de sécurité
- SE Återställning av termostat
- IT Azzeramento del termostato di sicurezza
- ES Reajuste del termostato de seguridad
- NL Resetten van de veiligheidsthermostaat
- RU Сброс термостата безопасности

- GB Pump motor with direction
- DE Pumpenmotor mit Richtungsangabe
- FR Motopompe Avec direction
- SE Pumpmotor med riktningsvisare
- IT Motore della pompa Con direzione
- ES Bomba del motor Con direccıon
- NL Pompmotor Met draairichting
- RU Двигатель насоса С направлением

- GB Rotation motor with direction
- DE Rotationsmotor mit Richtungsangabe
- FR Moteur de rotation Avec direction
- SE Drivmotor med riktningsvisare
- IT Motore di rotazione Con direzione
- ES Motor de rotacıon Con direccıon
- NL Draaimotor Met draairichting
- RU Двигатель вращения С направлением

- GB Immersion heater
- DE Tauchheizgerät
- FR Chauffage par immersion
- SE Doppvärmare
- IT Riscaldatore ad immersione
- ES Calefactor de inmersıon
- NL Verwarmingselement regelaar
- RU Погружной нагреватель

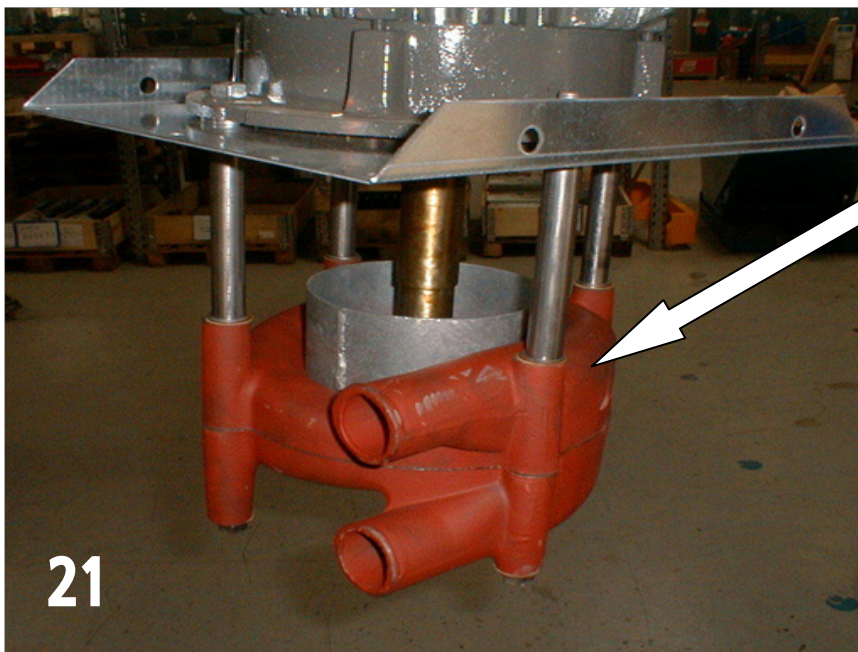

- GB Pump
- DE Pumpe
- FR Pompe
- SE Pump
- IT Pompa
- ES Bomba
- NL Pomp
- RU Насос

- GB Safety switch for door
- DE Sicherheitsschalter für Klappe
- FR Interrupteur de sécurité
- SE Säkerhetsbrytare för dörren
- IT Interruttore di sicurezza per il portello
- ES Interruptor de seguridad
- NL Veiligheidsschakelaar deur
- RU Выключатель безопасности для двери

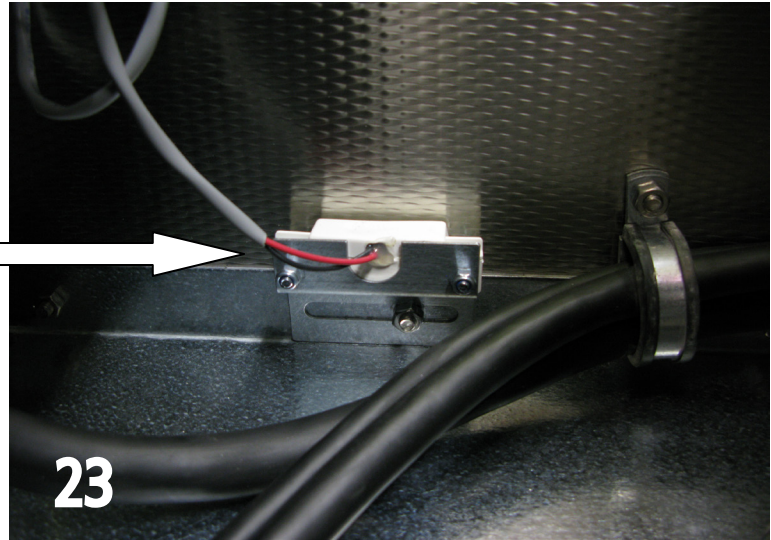

- GB Control cabinet
- DE Steuerschrank
- FR Armoire de commande
- SE Styrskåp
- IT Cabina di controllo
- ES Armario de control
- NL Regelunit
- RU Шкаф управления

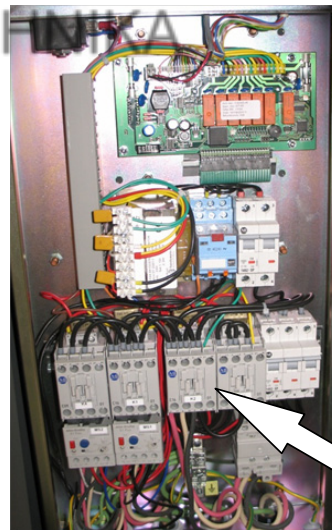

- GB Fuse incoming power
- DE Sicherung für den Stromanschluss
- FR Fusible d'alimentation entrante
- SE Säkring för strömanslutning
- IT Alimentazione in ingresso dei fusibili
- ES Alimentación entrante del fusible
- NL Hoofdzekering
- RU Входящая мощность предохранителя

- GB Lockings to open control cabinet
- DE Verschlüsse zum Öffnen des Steuerschranks
- FR Verrous pour ouvrir l'armoire de commande
- SE Lås för att öppna kontrollskåpet
- IT Serraggi per aprire il quadro elettrico
- ES Cerrojos para abrir el armario de control
- NL Vergrendeling om de regelunit te openen.
- RU Блокировка для открытия шкафа управления

GB Left Showel
DE Linke Schaufel
FR Guide de gauche
SE Vänster ledskovel
IT Spatola sinistra
ES Pala izquierda
NL Linker schep
RU Левая лопатка

GB Right Showel
DE Rechte Schaufel
FR Guide de droite
SE Höger ledskovel
IT Spatola destra
ES Pala derecha
NL Rechter schep
RU Правая лопатка

